

**XGT**  
**40V** Li-ion  
**max**

**XGT X2**  
**80V** max



## neXt Generation Technology\*

**12V** max  
**CXT**



**18V**  
**LITHIUM-ION**

**18V + 18V**  
**36V**  
**LITHIUM-ION**



\*Technologie de nouvelle génération

## Légendes des pictogrammes (machines)

	1 batterie fournie		Cuve en inox		Frein mécanique
	1 lame de coupe		Démarrage progressif		Guidage laser du trait de coupe
	2 batteries fournies		Desserrage du disque sans outil		Inlet Filter
	2 en 1		Double isolation		Inverseur gauche/droite
	2 lames de coupe		Éclairage à L.E.D. intégrée		Laser classe 2
	2 vitesses électriques		Emmanchement à baïonnette		Limiteur de coupe
	2 vitesses mécaniques		Emmanchement à cannelure		Lubrification automatique
	3 batteries fournies		Emmanchement hexagonal 13 mm		Mak Pac
	3 vitesses électriques		Emmanchement hexagonal 17 mm		Mandrin auto-serrant
	3 vitesses mécaniques		Emmanchement hexagonal 19 mm		Mesure 360°
	4 batteries fournies		Emmanchement hexagonal 21 mm		Mouvement pendulaire
	4 vitesses électroniques		Emmanchement hexagonal 28,6 mm		Poignée anti-vibrations
	Anti-vibrations		Emmanchement hexagonal 28,6 mm à colerette		Récupération des poussières
	Bip sonore		Emmanchement hexagonal 30 mm		Réglage de couple 5 positions
	Changement de lame sans outil		Emmanchement Makita		Réglage de couple 6 positions
	Coffret Makita		Emmanchement SDS TOP		Réglage de couple 16 positions
	Contrôleur de vitesse par molette		Emmanchement SDS-Max		Réglage de couple 18 positions
	Coupe biaisé +45°/-1°		Emmanchement SDS-Plus		Réglage de couple 21 positions
	Coupe biaisé +45°/-45°		Fixation auto-agrippante		Rotation à 360°
	Coupe biaisé +45°/-5°		Fixation OIS		Système SJS
	Coupe biaisé +45°/0°		Flexible antistatique		Vitesse constante en charge
	Coupe biaisé +48°/-1°		Flexible multidirectionnel		Vitesse variable
	Coupe biaisé +50°/0°		Frein de chaîne		
	Coupe biaisé +60°/0°		Frein électrique		

## Légendes des logotypes « technologies »

	4 fonctions		Éjection latérale et arrière / collecte / mulching		Protection contre les surintensités
	Activation de l'aspiration via Bluetooth		Équipements des machines intensives Ni-Mh		Protection contre les poussières et l'eau
	Capacité de batterie 4 Ah		Filtre Haute Performance		Ralentissement du régime moteur hors charge
	Coffret empilable		Fixation rapide X-Lock		Surface de travail conseillée
	Contrôleur de couple et de vitesse		Haute pression		Système Anti-Kickback
	Coupe profonde et précise		Moteur sans charbon		Système Anti-Vibrations
	Débrayage mécanique de sécurité		Mulching		Technologie Anti-Vibrations
	Débrayage mécanique de sécurité		Outils connectés 40 V max		Technologie de charge rapide
	Démarrage facile		Poignée rotative		WET GUARD

## Légendes des pictogrammes (accessoires)

	Acier inoxydable		Glace/Produits surgelés
	Aluminium		Granit
	Ardoise		Grès
	Argile, tuile terre cuite		Grès et calcaire, longue durée de vie
	Asphalte		Gypse, plaque de plâtre
	Béton		Lame type A, dents fraisées, avoyées
	Béton armé		Lame type B, dents fraisées, ondulées
	Béton cellulaire		Lame type C, dents rectifiées, avoyées
	Bois		Lame type D, dents rectifiées
	Bois avec clous, palettes		Lame type E, Fraisé et plate
	Bois et dérivés replaqués		Longue durée de vie
	Bois Vert		Marbre, terrazzo
	Brique		Matériau épais
	Brique dure		Matériaux isolants souples
	Brique moyennement dure		Matériau mince
	Brique, calcaire		Matériaux sandwich
	Caoutchouc		Métal
	Carrosserie		Métaux non ferreux
	Carton		Mortier
	Contre plaqué		OIS
	Coupe chantournée		Panneau de particule mélaminés/replaqués
	Coupe droite		Panneau de particules MDF
	Coupe fine		Pierre
	Coupe rapide		Pierre dure, granit, marbre
	Cuir		Plexiglas
	Embout hexagonal		Polystyrène
	Embout Phillips		PVC et plastiques en général
	Embout Plat		Équipement de sécurité
	Embout Pozidriv		Tôles
	Embout Torx		Travaux courants
	Emmanchement Makita		Tuile béton
	Epoxy		Tuile céramique, porcelaine, carrelage
	Fibre de ciment		Vernis
	Fibre de verre		Verre
	Fonte		Verre et céramique



**Outils et Accessoires Machines sans fil**
**Bâtiment | Artisanat | Industrie**
**Jardins | Parcs | Forêts**

**1- OUTILS SANS FIL ..... 23**

Batteries et Chargeurs ..... 24

**La plateforme 40 V max XGT ..... 28**
**40 V max Outils connectés**

Trouver votre équilibre avec Makita . 62

Système de charge optimal ..... 64

L'univert Makita ..... 66

BL Motor ..... 67

La plateforme 18 V LXT ..... 68

18 V LXT FIXATION ..... 70

18 V LXT BOIS ..... 88

18 V LXT MÉTAL ..... 102

18 V LXT BÉTON ..... 112

18 V LXT ASPIRATION ..... 116

18 V LXT JARDIN ..... 126

18 V LXT VIE DE CHANTIER ..... 144

La plateforme 12 V CXT ..... 156

12 V CXT FIXATION ..... 157

12 V CXT BOIS ..... 164

12 V CXT BÉTON ..... 166

12 V CXT JARDIN ..... 169

12 V CXT MESURER ..... 170

12 V CXT ASPIRER ..... 172

12 V CXT VIE DE CHANTIER ..... 173

14,4 V Li-Ion ..... 176

10,8 V Li-Ion ..... 178

7,2 V Li-Ion ..... 179

3,6 V Li-Ion ..... 179

18 V HOBBY ..... 180

14,4 HOBBY ..... 182

**1- Accessoires spécifiques OUTILS SANS FIL**

BATTERIES et CHARGEURS ..... 188

Batteries Lithium-Ion dorsales ..... 190

Convertisseurs batteries ..... 190

Adaptateurs batteries ..... 190

Batteries Lithium-Ion ..... 191

Batteries Ni-Mh ..... 192

Protections pour batteries ..... 192

Chargeurs ..... 193

Accessoires chargeurs ..... 194

Accessoires pour blousons ..... 194

Adaptateurs secteur ..... 194

Lampes à batteries ..... 194

Accessoires pour lampes ..... 194

Ampoules et néons ..... 195

Accessoires pour perceuses visseuses ..... 195

et perceuses visseuses à percussion ..... 195

Systèmes d'aspirations pour série DHR243 ..... 195

Accessoires pour vibreur à béton ..... 195

Accessoires pour pistolets à colle ..... 195

Accessoires pour boulonneuses ..... 196

Accessoires pour visseuses d'angles ..... 196

Crochets et attaches ..... 196

Accessoires pour scie à ruban portative ..... 196

Accessoires pour tournevis ..... 197

Accessoires pour cisailles à batterie ..... 197

Accessoires pour polisseuses ..... 197

Accessoires pour DSD180 ..... 197

Accessoires pour sécateurs Li-Ion ..... 197

Accessoires pour ligatureuses ..... 198

Lame pour coupe fer à béton ..... 198

Accessoires pour riveteuses ..... 198

Accessoires pour tarière à batterie DDG460 ..... 198

Accessoires pour DUT130 ..... 198

Accessoires pour tondeuses à batterie ..... 198

Solutions pour le transport ..... 199

Accessoires pour meuleuses ..... 199

Accessoire pour DCC500 ..... 199

Buses pour souffleurs AS001G ..... 199

Accessoires pour cisailles ..... 200

Accessoires pour polisseuses ..... 200

Accessoire pour pompe à graisse ..... 200

Accessoire pour marteaux ..... 200

Accessoire pour cloueur ..... 200

Accessoire pour souffleur ..... 200

Accessoire pour boulonneuse ..... 200

Accessoire ponceuse mural ..... 200

**13- OUTILS SANS FIL jardin**
**TONDRE**

Tondeuse 64 V ..... 384

Tondeuse 18 V ..... 385

Tondeuse 36 V =&gt; 2x18 V ..... 385

Tondeuse auto-tractée 36 V =&gt; 2x18 V ..... 385

Tondeuse 40 V ..... 386

Tondeuse auto-tractée 36 V =&gt; 2x18 V ..... 386

Tondeuse 36 V =&gt; 2x18 V ..... 387

**TRONÇONNER / ÉLAGUER**

Tronçonneuse d'élagage 18 V Li-Ion ..... 389

Tronçonneuse d'élagage 36 V =&gt; 2x18 V ..... 389

Tronçonneuse 36 V =&gt; 2x18 V ..... 390

Tronçonneuse électrique filaire ..... 391

Élagueuse à perche 18 V ..... 393

Tronçonneuse d'élagage ..... 393

à perche 36 V =&gt; 2x18 V ..... 393

**ASPIRER / SOUFFLER**

Aspirateur Souffleur 12 V CXT ..... 394

Aspirateur Souffleur 18 V Li-Ion ..... 394

Aspiro-souffleur électrique filaire ..... 394

Aspirateur Souffleur 36 V =&gt; 2x18 V ..... 395

Souffleur 18 V Li-Ion ..... 395

Souffleur 36 V =&gt; 2x18 V ..... 395

Souffleur 40 V ..... 395

**TAILLER**

Taille-haie à perche ..... 396

Taille-haie 18 V ..... 397

Taille-haie 40 V ..... 397

Taille-haie 18 V ..... 398

Taille-haie 36 V =&gt; 2x18 V ..... 398

Taille-haie 40 V ..... 399

Taille-haie 18 V ..... 400

Taille-haie Hobby électrique filaire ..... 400

Taille-haie Pro électrique filaire ..... 401

Taille-haie Semi-Pro électrique filaire ..... 401

**DÉBROUSSAILLER**

Outil Multifonctions 18 V ..... 402

Outil Multifonctions 2x18 V Li-Ion ..... 402

Outil Multifonctions 40 V ..... 402

Coupe-herbe 12 V ..... 404

Coupe-herbe 18 V ..... 404

Coupe-herbe 36 V =&gt; 2x18 V ..... 406

Débroussailluse 40 V ..... 406

Coupe-herbe 36 V =&gt; 2x18 V ..... 407

Débroussailluse 40 V ..... 407

Coupe-herbe 40 V ..... 408

Coupe-herbe 40 V Connecté ..... 408

Débroussailluse 80 V ..... 409

Taille-herbe 12 V ..... 410

Taille-herbe 18 V ..... 410

**DIVERS**

Brouette 18 V ..... 411

Perceuse visseuse 40 V ..... 411

Sécateur 36 V =&gt; 2x18 V ..... 411

Tarière 36 V =&gt; 2x18 V ..... 411

Tarière 40 V ..... 411

Nettoyeur haute pression électrique filaire ..... 412

Nettoyeur 36 V =&gt; 2x18 V ..... 413

Pulvérisateur 12 V ..... 414

Pulvérisateur 18 V ..... 414

Pompe vide-cave à eau claire ..... 416

électrique filaire ..... 416

Pompe vide-cave à eau chargée ..... 417

électrique filaire ..... 417

**13- Accessoires spécifiques OUTILS SANS FIL jardin**

Batteries Lithium-Ion dorsales ..... 418

Convertisseurs batteries ..... 418

Adaptateurs batteries ..... 418

Batteries Lithium-Ion ..... 419

Packs Energie Lithium-Ion ..... 419

Protections pour batteries ..... 420

Chargeurs Lithium-Ion ..... 420

Accessoires chargeurs ..... 420

Accessoires pour tondeuses à batterie ..... 420

Accessoires pour transporteur à assistance ..... 421

Accessoires pour machines sans fil ..... 421

Accessoires pour sécateurs Lithium-Ion ..... 421

Accessoires pour tarière à batterie ..... 422

Pignons de chaînes ..... 422

Filtres pour tronçonneuses ..... 422

Accessoires pour tronçonneuses ..... 423

Accessoires pour ..... 423

coupe-herbes et débroussailluses ..... 423

Harnais et sangles pour débroussailluses ..... 424

Accessoires spécifiques pour ET40 ..... 424

Accessoires pour outils multifonctions ..... 425

Adaptateurs batteries ..... 426

Lames ..... 426

Défecteurs ..... 426

Protège lames ..... 427

Lames ..... 427

Ramassage et Mulching ..... 427

Attache câbles ..... 427

Accessoires pour Taille-herbes ..... 427

Accessoires pour tondeuses et autoportées ..... 428

Kit d'aspiration ..... 428

Accessoires pour souffleur ..... 428

Accessoires pour aspiro-souffleurs ..... 428

Accessoires pour nettoyeurs haute pression ..... 429

Accessoires pour tarières ..... 429

Accessoires pour scarificateurs ..... 430

Accessoires pour HW1200/HW1300 ..... 430

Accessoires pour pulvérisateurs ..... 431

Accessoires pour pompes ..... 431

Huiles d'entretien ..... 431

Casques de protection ..... 431

Casques anti-bruit ..... 431

Kits de sécurité ..... 431

Huiles moteur 2 temps ..... 432

Huiles moteur 4 temps ..... 432

Systèmes de remplissage et ..... 432

kits de maintenance ..... 432

Outillage ..... 432

## Bâtiment Artisanat Industrie

Sommaires .....	3
Index Machines .....	10
Index Accessoires .....	12
Nouveautés 2022 .....	14
Les services MAKITA .....	16
Santé et environnement .....	17
Historique .....	20
Makita, dans le monde, en France .....	21
Service clients .....	22

### 1- OUTILS SANS FIL .....

Batteries et Chargeurs .....	24
------------------------------	----



### La plateforme 40 V max XGT .....

Perceuse visseuse .....	30
Perceuse visseuse à percussion .....	31
Visseuse à chocs .....	32
Boulonneuse à chocs .....	33
Perfo-burineur SDS-Plus .....	34
Perfo-burineur SDS-Max .....	35
Burineur SDS-Max .....	36
Meuleuse Ø 125 mm .....	39
Meuleuse Ø 150 mm .....	40
Meuleuse Ø 180 mm .....	40
Meuleuse Ø 230 mm .....	41
Scie circulaire Ø 185 mm .....	42
Scie circulaire Ø 260 mm .....	42
Scie circulaire Ø 235 mm .....	43
Scie circulaire Ø 190 mm .....	43
Scie plongeante .....	44
Cloueur .....	45
Scie récipro .....	45
Scie radiale .....	46
Aspirateur .....	48
Souffleur à poussière .....	48
Aspirateur .....	49
Souffleur .....	51
Tarière .....	51
Taille-haie .....	52
Débroussailluse .....	54
Outil Multifonctions .....	55
Glacière / réchaud à compresseur .....	56
Ventilateur .....	56
Lampe .....	57
Gonfleur .....	58
Radio de chantier .....	59



### 40 V max Outils connectés

Coupe-herbe .....	60
Souffleur .....	61
Tondeuse .....	61



### Trouver votre équilibre avec Makita .....

### Système de charge optimal .....

### L'univers Makita .....

### BL Motor .....

### La plateforme 18 V LXT .....

### 18 V LXT FIXATION .....

Perceuse visseuse .....	70
Perceuse visseuse à percussion .....	70
Perceuse visseuse 36 V => 2x 18 V .....	74
Perceuse visseuse d'angle .....	74
Perceuse visseuse 4 fonctions .....	75
Visseuse oléopneumatique .....	75
Clé à cliquet .....	76
Visseuse d'angle à chocs .....	76
Visseuse à chocs .....	77
Boulonneuse à chocs .....	80
Boulonneuse à chocs 36 V => 2x 18 V .....	81
Pistolet à mastic .....	82
Pompe à graisse .....	82
Pompe à vide .....	82
Riveteuse .....	82
Pinces à ligature .....	83
Visseuse plaque de plâtre .....	84
Visseuses bardage .....	84
Visseuse automatique .....	84
Malaxeur .....	86
Scie à plaque de plâtre .....	86
Affleureuse plaque de plâtre .....	86
Ponceuse pour cloison sèche .....	87

### 18 V LXT BOIS .....

Scie circulaire 36 V => 2x 18 V .....	88
Scie circulaire .....	90
Scie plongeante 36 V => 2x 18 V .....	91
Scie radiale .....	92
Scie radiale 36 V => 2x 18 V .....	92
Scie sauteuse .....	94
Cloueur .....	95
Agrafeuse .....	95
Cloueur .....	95
Agrafeuse .....	95
Affleureuse .....	96
Lamelleuse .....	96
Rabot .....	97
Découpeur-ponceur multifonctions .....	98
Ponceuse excentrique .....	99
Ponceuse vibrante .....	99
Ponceuse à bande .....	99
Scie récipro .....	100
Scie récipro 36 V => 2x 18 V .....	101

### 18 V LXT MÉTAL .....

Coupe tige filetée .....	102
Poinçonneuse .....	103
Scie circulaire à métaux .....	103
Meuleuse Ø 115 mm .....	104
Meuleuse Ø 125 mm .....	104
Meuleuse Ø 180 mm 36 V => 2x 18 V .....	106
Meuleuse Ø 230 mm 36 V => 2x 18 V .....	106
Meuleuse droite .....	108
Scie à ruban .....	108
Scie à coupe d'onglet à métaux 36 V => 2x 18 V .....	109
Cisaille métal .....	110
Grignoteuse .....	110
Polisseuse .....	111

### 18 V LXT BÉTON .....

Piqueur SDS-Plus .....	112
Vibreux à béton .....	112
Cisaille à plaque de plâtre .....	113
Découpeuse 36 V => 2x 18 V .....	113
Scie circulaire .....	113
Perfo-burineur SDS-Plus .....	114
Perfo-burineur SDS-Plus 36 V => 2x 18 V .....	114
Perfo-burineur SDS-Max 36 V => 2x 18 V .....	115

### 18 V LXT ASPIRATION .....

Aspirateur .....	116
Aspirateur Souffleur .....	116
Aspirateur 36 V => 2x 18 V .....	117
Aspirateur .....	122
Aspirateur 36 V => 2x 18 V .....	123
Aspirateur Robot .....	124

### 18 V LXT JARDIN .....

Tondeuse .....	126
Tondeuse 36 V => 2x 18 V .....	126

Tondeuse auto-tractionnée 36 V => 2x 18 V .....	127
Tronçonneuse 36 V => 2x 18 V .....	130
Tronçonneuse d'élagage .....	130
Tronçonneuse d'élagage 36 V => 2x 18 V .....	130
Élagueuse à perche .....	131
Tronçonneuse d'élagage à perche 36 V => 2x 18 V .....	131
Aspirateur Souffleur .....	132
Souffleur .....	132
Souffleur 36 V => 2x 18 V .....	132
Aspirateur Souffleur 36 V => 2x 18 V .....	133
Brouette .....	134
Sécateur 36 V => 2x 18 V .....	134
Tarière 36 V => 2x 18 V .....	134
Taille-haie à perche .....	135
Taille-haie .....	136
Taille-haie 36 V => 2x 18 V .....	136
Taille-herbe .....	136
Taille-herbe .....	137
Coupe-herbe .....	138
Coupe-herbe 36 V => 2x 18 V .....	140
Outil Multifonctions .....	141
Outil Multifonctions 2x 18 V Li-Ion .....	141
Pulvérisateur .....	142
Nettoyeur 36 V => 2x 18 V .....	143

### 18 V LXT VIE DE CHANTIER .....

Adaptateur USB .....	144
Bouilloire 36 V => 2x 18 V .....	144
Machine à café .....	144
Couverture chauffante .....	145
Ventilateur .....	145
Glacière / réchaud à compresseur .....	146
Gonfleur .....	146
Scanner mural .....	147
Lampe .....	151
Enceinte bluetooth .....	152
Radio de chantier .....	152
Blousons et gilets chauffants .....	154
Blousons et gilets ventilés .....	155



### La plateforme 12 V CXT .....

### 12 V CXT FIXATION .....

Perceuse visseuse à percussion .....	157
Perceuse visseuse .....	158
Perceuse visseuse d'angle .....	159
Visseuse d'angle à chocs .....	160
Boulonneuse à chocs .....	162
Clé à cliquet .....	162
Boulonneuse à chocs .....	163

### 12 V CXT BOIS .....

Agrafeuse .....	164
Cloueur .....	164
Découpeur-ponceur multifonctions .....	164
Polisseuse .....	164
Scie circulaire .....	164
Scie récipro .....	164
Scie sauteuse .....	165

### 12 V CXT BÉTON .....

Coupe tige filetée .....	166
Découpeur universel .....	166
Scie à diamant .....	166
Scie à plaque de plâtre .....	166
Pistolet à mastic .....	167
Perforateur SDS-Plus .....	168

### 12 V CXT JARDIN .....

Aspirateur Souffleur .....	169
Coupe-herbe .....	169
Pulvérisateur .....	169
Taille-herbe .....	169

### 12 V CXT MESURER .....

Laser .....	170
-------------	-----

### 12 V CXT ASPIRER .....

Aspirateur .....	172
Aspirateur Souffleur .....	172
Couverture chauffante .....	172

### 12 V CXT VIE DE CHANTIER .....

Blouson chauffants .....	173
Adaptateur USB .....	174
Lampe .....	174
Gonfleur .....	175
Radio de chantier .....	175
Ventilateur .....	175

<b>14,4 V Li-Ion</b> .....	<b>176</b>
Boulonneuse à chocs .....	176
Perceuse visseuse .....	177
Perceuse visseuse à percussion .....	177

<b>10,8 V Li-Ion</b> .....	<b>178</b>
Aspirateur .....	178
Aspirateur .....	178
Ensemble de 2 machines .....	178
Perceuse visseuse .....	178

<b>7,2 V Li-Ion</b> .....	<b>179</b>
Aspirateur .....	179
Tournevis .....	179

<b>3,6 V</b> .....	<b>179</b>
Tournevis .....	179

<b>18 V HOBBY</b> .....	<b>180</b>
Perceuse visseuse .....	180
Perceuse visseuse à percussion .....	180
Aspirateur .....	181
Coupe-herbe .....	181
Scie sauteuse .....	181
Taille-haie .....	181
Taille-herbe .....	181

<b>14,4 HOBBY</b> .....	<b>182</b>
Perceuse visseuse à percussion .....	182

LOGIGRAMME ACCESSOIRES .....	183
COMPARATIFS MACHINES .....	184
Batteries et Chargeurs .....	188
ACCESSOIRES SPÉCIFIQUES .....	190



## 2- PERCER | VISSER | FIXER .. 201

Perceuse de charpente .....	203
Perceuse .....	204
Perceuse visseuse .....	204
Perceuse visseuse d'angle .....	205
Visseuse automatique .....	206
Visseuse bardage .....	206
Visseuse plaque de plâtre .....	207
Boulonneuse à chocs .....	208
Perceuse magnétique .....	208
Visseuse à chocs .....	208
Boulonneuse à chocs .....	209
Malaxeur .....	210

LOGIGRAMME ACCESSOIRES .....	211
COMPARATIFS MACHINES .....	212
ACCESSOIRES SPÉCIFIQUES .....	215



## 3- PERFORER | BURINER CAROTER .....

Perceuse à percussion .....	220
Perfo-burineur SDS-Plus .....	222
Perforateur SDS-Plus .....	222
Perfo-burineur SDS-Plus .....	223
Perfo-burineur SDS-Max .....	224
Perfo-burineur Cannelure .....	227
Piqueur SDS-Plus .....	227
Burineur SDS-Max .....	228
Marteau-piqueur Hexagonal .....	230
Carotteuse à eau .....	232
Carotteuse à sec .....	232

LOGIGRAMME ACCESSOIRES .....	233
COMPARATIFS MACHINES .....	234
ACCESSOIRES SPÉCIFIQUES .....	237



## 4- DÉCOUPER | RAINURER . 241

Rainureuse à double disque .....	242
Scie diamant .....	243

Tronçonneuse matériaux .....	243
LOGIGRAMME ACCESSOIRES .....	244
ACCESSOIRES SPÉCIFIQUES .....	244



## 5- GRIGNOTER | CISAILLER COUPE DES MÉTAUX ... 245

Cisaille métal .....	246
Grignoteuse .....	248
Fraiseuse pour plaque aluminium .....	249
Scie circulaire à métaux .....	250
Tronçonneuse à métaux .....	251

LOGIGRAMME ACCESSOIRES .....	252
ACCESSOIRES SPÉCIFIQUES .....	253



## 6- MEULER | POLIR SURFACER .....

Meuleuse Ø 115 mm .....	256
Meuleuse Ø 125 mm .....	256
Meuleuse Ø 150 mm .....	259
Meuleuse Ø 230 mm .....	260
Meuleuse droite Ø 125 mm .....	262
Surfaceuse à béton .....	263
Meuleuse droite .....	264
Ponceuse à disque .....	265
Ponceuse polisseuse à disque .....	265
Ponceuse à disque .....	266
Ponceuse polisseuse à disque .....	266

LOGIGRAMME ACCESSOIRES .....	268
COMPARATIFS MACHINES .....	269
ACCESSOIRES SPÉCIFIQUES .....	272



## 7- PONCER DÉCOUPEUR-PONCEUR . 277

Décapeur à rouleau .....	278
Découpeur-ponceur multifonctions .....	278
Ponceuse vibrante .....	279
Ponceuse à bande .....	280
Ponceuse excentrique .....	282
Ponceuse polisseuse excentrique .....	282

COMPARATIFS MACHINES .....	283
LOGIGRAMME ACCESSOIRES .....	284
ACCESSOIRES SPÉCIFIQUES .....	284



## 8- SCIER .....

Scie circulaire .....	288
Scie plongeante .....	291
Scie à coupe d'onglet .....	292
Scie radiale .....	293
Scie à coupe d'onglet et à délignage .....	294
Scie sur table et à coupe d'onglet réversible .....	294
Scie à ruban .....	296
Scie bois sur table .....	296
Scie sur table et à coupe d'onglet .....	296
Scie sauteuse .....	297
Scie récipro .....	298

LOGIGRAMME ACCESSOIRES .....	299
COMPARATIFS MACHINES .....	300
ACCESSOIRES SPÉCIFIQUES .....	302



## 9- RABOTER | DÉFONCER AFFLEURER | LAMELLER . 307

Rabot .....	308
Rabot de charpente .....	310
Mortaiseuse à chaîne .....	311
Raboteuse automatique .....	311
Défonceuse .....	312
Affleureuse - Défonceuse Multifonctions .....	314
Affleureuse .....	314
Lamelleuse .....	314

LOGIGRAMME ACCESSOIRES .....	315
COMPARATIFS MACHINES .....	315
ACCESSOIRES SPÉCIFIQUES .....	316



## 10- CLOUER | AGRAFER ... 321

Cloueur autonome à gaz .....	322
Agrafeuse pneumatique .....	324
Compresseur à air .....	324
Cloueur pneumatique .....	325

LOGIGRAMME ACCESSOIRES .....	326
ACCESSOIRES SPÉCIFIQUES .....	326



## 11- MESURER | DÉCAPEURS 327

Télémètre Laser .....	328
Laser 1 ligne verticale / 1 horizontale 10 m .....	330
Laser 2 lignes verticale / 1 horizontale 10 m .....	330
Laser 2 verticales / 1 horizontale 10 m .....	330
Laser 3 verticales / 1 horizontale 10 m .....	330
Laser 4 lignes verticale / 1 horizontale 10 m .....	330
Niveau laser rotatif auto .....	330
Laser 4 lignes horizontale et 4 lignes verticale 25 m .....	331
Laser 4 lignes horizontale et 4 lignes verticale 35 m .....	331
Laser croix 25 m .....	331
Laser lignes et 4 points croix 25 m .....	331
Laser lignes et 4 points croix 35 m .....	331
Décapeur thermique .....	334



## 12- ASPIRER .....

Aspirateur 36 V = > 2x 18 V .....	336
Aspirateur 40 V max .....	338
Aspirateur 18 V .....	342
Aspirateur 40 V .....	343
Aspirateur 12 V .....	344
Aspirateur 10,8 V .....	345
Aspirateur 18 V .....	345
Aspirateur 7,2 V .....	345
Aspirateur Souffleur 12 V .....	346
Aspirateur Souffleur 18 V .....	346
Aspirateur 36 V = > 2x 18 V .....	347
Aspirateur Robot 18 V .....	348
Aspirateurs filaire .....	350

COMPARATIFS MACHINES .....	355
SOLUTIONS d'aspiration .....	356
Schémas de raccordement .....	362
Filters et sacs .....	364
ACCESSOIRES SPÉCIFIQUES .....	366



Jardins  
Parcs  
Forêts



13- OUTILS SANS FIL (JARDINS, PARCS ET FORÊTS)

TONDRE



Tondeuse 64 V	384
Tondeuse 18 V	385
Tondeuse 36 V => 2 x 18 V	385
Tondeuse auto-tractionnée 36 V => 2 x 18 V	385
Tondeuse 40 V	386
Tondeuse auto-tractionnée 36 V => 2 x 18 V	386
Tondeuse 36 V => 2 x 18 V	387

ASPIRER / SOUFFLER



Aspirateur Souffleur 12 V CXT	394
Aspirateur Souffleur 18 V Li-Ion	394
Aspiro-souffleur électrique filaire	394
Aspirateur Souffleur 36 V => 2 x 18 V	395
Souffleur 18 V Li-Ion	395
Souffleur 36 V => 2 x 18 V	395
Souffleur 40 V	395

TRONÇONNER / ÉLAGUER



Tronçonneuse d'élagage 18 V Li-Ion	389
Tronçonneuse d'élagage 36 V => 2 x 18 V	389
Tronçonneuse 36 V => 2 x 18 V	390
Tronçonneuse électrique filaire	391
Élagageuse à perche 18 V	393
Tronçonneuse d'élagage à perche 36 V => 2 x 18 V	393

TALLER



Taille-haie à perche	396
Taille-haie 18 V	397
Taille-haie 40 V	397
Taille-haie 18 V	398
Taille-haie 36 V => 2 x 18 V	398
Taille-haie 40 V	399
Taille-haie 18 V	400
Taille-haie Hobby électrique filaire	400
Taille-haie Pro électrique filaire	401
Taille-haie Semi-Pro électrique filaire	401

**DÉBROUSSAILLER**



Outil Multifonctions 18 V	.402
Outil Multifonctions 2x18 V Li-Ion	.402
Outil Multifonctions 40 V	.402
Coupe-herbe 12 V	.404
Coupe-herbe 18 V	.404
Coupe-herbe 36 V => 2x18 V	.406
Débroussailleuse 40 V	.406
Coupe-herbe 36 V => 2x18 V	.407
Débroussailleuse 40 V	.407
Coupe-herbe 40 V	.408
Coupe-herbe 40 V Connecté	.408
Débroussailleuse 80 V	.409
Taille-herbe 12 V	.410
Taille-herbe 18 V	.410

**DIVERS**



Brouette 18 V	.411
Sécateur 36 V => 2x18 V	.411
Tarière 36 V => 2x18 V	.411
Tarière 40 V	.411
Nettoyeur haute pression électrique filaire	.412
Nettoyeur 36 V => 2x18 V	.413
Pulvérisateur 12 V	.414
Pulvérisateur 18 V	.414
Pompe vide-cave à eau claire électrique filaire	.416
Pompe vide-cave à eau chargée électrique filaire	.417



**14- Makita MT**

Perceuse	.435
Perceuse à percussion	.435
Perforateur SDS-Plus	.435
Malaxeur	.436
Meuleuse Ø 230 mm	.436
Perceuse de charpente	.436
Souffleur	.436
Tronçonneuse à métaux	.436
Ponceuse à bande	.437
Ponceuse excentrique	.437
Ponceuse vibrante	.437
Découpeur-ponceur multifonctions	.438
Rabot	.438
Scie à coupe d'onglet	.438
Scie circulaire	.438
Scie réciproc	.438
Scie sauteuse	.438
Affleureuse	.439
Défonceuse	.439

Coffrets de transport et moulages	. . . . . 594
Équivalence des charbons	. . . . . 597
Bougies	. . . . . 597
Entretien et réparation	. . . . . 598

**MAKITA Outillage à main**  
p. 586



**L'expertise Makita jusqu'au bout des doigts**



# Accessoires SPÉCIFIQUES

## 1- Accessoires spécifiques OUTILS SANS FIL

BATTERIES et CHARGEURS	188
Batteries Lithium-Ion dorsales	190
Convertisseurs batteries	190
Adaptateurs batteries	190
Batteries Lithium-Ion	191
Batteries Ni-Mh	192
Protections pour batteries	192
Chargeurs	193
Accessoires chargeurs	194
Accessoires pour blousons	194
Adaptateurs secteur	194
Lampes à batteries	194
Accessoires pour lampes	194
Ampoules et néons	195
Accessoires pour perceuses visseuses et perceuses visseuses à percussion	195
Systèmes d'aspirations pour série DHR243	195
Accessoires pour vibreur à béton	195
Accessoires pour pistolets à colle	195
Accessoires pour boulonneuses	196
Accessoires pour visseuses d'angles	196
Crochets et attaches	196
Accessoires pour scie à ruban portative	196
Accessoires pour tournevis	197
Accessoires pour cisailles à batterie	197
Accessoires pour polisseuses	197
Accessoires pour DSD180	197
Accessoires pour sécateurs Li-Ion	197
Accessoires pour ligatureuses	198
Lame pour coupe fer à béton	198
Accessoires pour riveteuses	198
Accessoires pour tarière à batterie DDG460	198
Accessoires pour DUT130	198
Accessoires pour tondeuses à batterie	198
Solutions pour le transport	199
Accessoires pour meuleuses	199
Accessoire pour DCC500	199
Busés pour souffleurs AS001G	199
Accessoires pour cisailles	200
Accessoires pour polisseuses	200
Accessoire pour pompe à graisse	200
Accessoire pour marteaux	200
Accessoire pour cloueur	200
Accessoire pour souffleur	200
Accessoire pour boulonneuse	200
Accessoire ponceuse mural	200

## 2- Accessoires spécifiques PERCER VISSER FIXER

Accessoires pour perceuses	215
Poignées	215
Butées de profondeur	215
Accessoires pour visseuses à chocs	215
Accessoires pour visseuses	216
Accessoires pour visseuses automatiques	216
Accessoires pour boulonneuses	217
Accessoires pour boulonneuses HRC	217

## 3- Accessoires spécifiques PERFORER BURINER CAROTTER

Systèmes d'aspirations pour perforateurs burineurs	237
Mandrins interchangeable	237
Poignées de perçage/burinage	238
Mandrins à queue SDS-Plus, SDS-Max, Cannelure	238
Butées de profondeur	238
Chariots pour marteaux-piqueurs	238
Entretien pour perforateurs / burineurs / marteaux-piqueurs	239
Accessoires pour carotteuses	240

## 4- Accessoires spécifiques DÉCOUPER RAINURER

Réservoirs	244
Chariots	244
Accessoires pour découpeuses	244
Accessoires pour scies diamants	244
Raccords d'aspiration pour tronçonneuses matériaux	244
Adaptateur rail de guidage pour scies circulaires	244

## 5- Accessoires spécifiques GRIGNOTER CISAILLER COUPE DES MÉTAUX

Couteaux	253
Jauges d'épaisseur	253
Poinçons	253
Matrices	253
Clé	253
Accessoires pour fraiseuses pour plaques aluminium	253
Accessoires pour scie à ruban portative	253
Rails de guidage	254
Accessoires pour rails de guidage	254

## 6- Accessoires spécifiques MEULER POLIR SURFACER

Accessoires pour meuleuses d'angles	272
Poignées pour meuleuses, surfaceuses et polisseuses	272
Filtres métalliques	273
Écrous et flasques	273
Raccords d'aspiration pour meuleuses	274
Accessoires pour polisseuses	274
Accessoires pour meuleuses droites	275
Accessoires pour surfaceuses	275

## 7- Accessoires spécifiques PONCER DÉCOUPEUR-PONCEUR

Raccords d'aspiration pour découpeurs ponceurs	284
Raccords d'aspiration pour ponceuses	284
Patins pour ponceuses à bandes	284
Accessoires pour ponceuses à bande	285
Sac à poussière pour ponceuses à bande	285
Sac à poussière pour ponceuses vibrantes	285
Plateaux pour ponceuses vibrantes	285
Plaques à perforer pour ponceuses vibrantes	286
Plateaux auto-agrippant pour ponceuses excentriques	286
Sac à poussière pour ponceuses excentriques	286

## 8- Accessoires spécifiques SCIER

Rails de guidage	302
Accessoires pour rails de guidage	302
Adaptateurs pour rails de guidage	302
Accessoires pour scies circulaires et scies plongantes	303
Raccords d'aspiration pour scies circulaires et scies sauteuses	303
Accessoires pour scies sauteuses	304
Accessoires pour scies radiales	304
Étaux pour scies radiales et scies sur table	305
Accessoires pour scies sur table	305
Servantes à rouleau pour scies radiales et scies sur table	305
Servantes pour scies radiales et scies sur table	306
Raccords d'aspiration pour scies sur table et scies à ruban	306
Accessoires pour scies à ruban	306

## 9- Accessoires spécifiques RABOTER DÉFONCER AFFLEURER LAMELLER

Fers et plaquettes pour rabots	316
Accessoires pour raboteuse 2012NB	316
Accessoires pour rabots	317
Raccords d'aspiration pour rabots	317
Bases pour défonceuses	318
Bases pour affleureuses	318
Guides à copier	318
Accessoires pour lamelleuses	319
Raccords d'aspiration pour Affleureuses	319
Accessoires pour mortaiseuses	319
Accessoires pour défonceuses / affleureuses	320

## 10- Accessoires spécifiques CLOUER AGRAFER

Accessoires pour cloueurs à gaz	326
Accessoires pour outils pneumatique	326
Accessoires pour outils haute pression	326

## 11- Accessoires spécifiques GROUPES ÉLECTROGÈNES MESURER DÉCAPEURS

Trépieds pour lasers	333
Cibles pour lasers	333
Accessoires divers pour Lasers	333
Accessoires pour décapeurs thermiques	334

## 12- Accessoires spécifiques ASPIRER

Adaptateurs	366
Raccords d'aspiration	366
Accessoires pour aspirateur robot DRC200	369
Accessoires pour aspirateurs industriels	370
Accessoires pour aspirateurs à batterie	370
Accessoires pour aspiro-souffleurs à batterie	370
Accessoires pour DVC260	371
Tubes	372
Kits d'aspiration	372
Accessoires pour DVC860L / DVC863L / DVC864L	373
Tuyaux et flexibles d'aspiration	373
Filtration	374
Busés de soufflage	375
Embout d'aspiration	375
Suceurs d'aspiration	375
Sacs d'aspiration	376
Brosses d'aspiration	376

## 13- Accessoires spécifiques OUTILS SANS FIL jardin

Batteries Lithium-Ion dorsales	418
Convertisseurs batteries	418
Adaptateurs batteries	418
Batteries Lithium-Ion	419
Packs Energie Lithium-Ion	419
Protections pour batteries	420
Chargeurs Lithium-Ion	420
Accessoires chargeurs	420
Accessoires pour tondeuses à batterie	420
Accessoires pour transporteur à assistance	421
Accessoires pour machines sans fil	421
Accessoires pour sécateurs Lithium-Ion	421
Accessoires pour tarière à batterie	422
Pignons de chaînes	422
Filtres pour tronçonneuses	422
Accessoires pour tronçonneuses	423
Accessoires pour coupe-herbes et débroussailluses	423
Harnais et sangles pour débroussailluses	424
Accessoires spécifiques pour ET40	424
Accessoires pour outils multifonctions	425
Adaptateurs batteries	426
Lames	426
Défecteurs	426
Protège lames	427
Lames	427
Ramassage et Mulching	427
Attache câbles	427
Accessoires pour Taille-herbes	427
Accessoires pour tondeuses et autoportées	428
Kit d'aspiration	428
Accessoires pour souffleur	428
Accessoires pour aspiro-souffleurs	428
Accessoires pour nettoyeurs haute pression	429
Accessoires pour tarières	429
Accessoires pour scarificateurs	430
Accessoires pour HW1200 / HW1300	430
Accessoires pour pulvérisateurs	431
Accessoires pour pompes	431
Huiles d'entretien	431
Casques de protection	431
Casques anti-bruit	431
Kits de sécurité	431
Huiles moteur 2 temps	432
Huiles moteur 4 temps	432
Systèmes de remplissage et kits de maintenance	432
Outils	432



# Accessoires **CONSOMMABLES**

<b>A</b>					
<b>Percer, visser, fixer</b>					
Coffrets d'accessoires	445				
<b>Percer</b>	446				
Coffrets de forets à métaux	446				
Forets à métaux	447				
Fraises étagées	449				
Coffrets de mèches à bois Hélicoïdale	450				
Mèches à bois à spirale	450				
Mèches à bois plates	451				
Coffret de Mèches Forstner	451				
Forets à béton	452				
Coffrets de forets cylindriques	452				
Les scies cloches	453				
Fraises pour Perceuses magnétiques	457				
<b>Visser</b>	458				
Coffret Impact Premier	458				
<b>Impact Premier - Embouts de vissage</b>	459				
<b>Impact Premier - Porte embout magnétique</b>	459				
<b>Impact Premier - Douilles magnétiques à queue Impact Premier</b>	459				
<b>Impact Premier - Aimant Mag Boost</b>	459				
<b>Impact Premier - Adaptateurs d'angles pour douilles</b>	459				
<b>Impact Premier - Douilles à queue cardan</b>	459				
<b>Impact BLACK</b>	460				
<b>Impact Gold</b>	461				
Coffrets d'embouts de vissage	461				
Embouts de vissage standard	461				
Coffrets d'embouts de vissage avec outils à main	462				
Embouts de vissage courts	462				
Porte-embouts et guides	463				
Porte embout à la ceinture	463				
Mandrins	463				
Vis pour visseuses en bandes	464				
Vis en rouleau	464				
<b>Fixer</b>	465				
Douilles	465				
Hélices de malaxage	467				
<b>B</b>					
<b>Perforer, buriner, carotter</b>					
<b>Perforer, Buriner</b>	470				
Coffrets d'accessoires SDS-Plus	471				
SDS-Plus	472				
Forets SDS-Plus	472				
Forets à glace SDS-Plus	475				
Coffrets de forets SDS-Plus 2 taillants standard	475				
Coffrets de forets SDS-Plus					
2 taillants (Gamme économique)	475				
Forets SDS-Plus Auto-Aspirant	476				
Outils percuteurs SDS-Plus	477				
Coffret perforer / buriner SDS-Plus	478				
Forets SDS-Max	479				
Forets SDS-Plus 4 taillants (Béton)	480				
Forets SDS-Max multi-taillants	480				
Forets SDS-Max Auto-aspirants	481				
Forets modulaire	481				
Système MAK-connect	482				
Coffrets d'outils percuteurs SDS-Max	482				
Outils percuteurs SDS-Max	483				
Cannelure, Hexagonal et autres	484				
Forets cannelure 4 taillants	484				
Outils percuteurs cannelure	484				
Outils percuteurs Hexagonaux	484				
Forets SDS-Top 4 taillants	486				
Outils percuteurs SDS-Top	486				
Outils percuteurs Kango	486				
Outils percuteurs pour HK1800	486				
Adaptateurs d'emmanchement	486				
<b>Carotter</b>	487				
Trépan carbures	487				
Trépan diamantés à sec	488				
Trépan diamantés à eau	489				
Accessoires pour trépan	490				
Adaptateurs d'emmanchement pour trépan	490				
<b>C</b>					
<b>Univers diamant, découpe des matériaux</b>					
Disques diamant					
COSMOS - QUASAR	495				
COSMOS - COMET	495				
COSMOS - NEBULA	495				
Disques diamant fins pour machines à batterie	496				
Disques diamant X-LOCK	496				
Disques à concrétion diamant	497				
Disques diamant «RESCUE»	497				
Disques diamant à eau	497				
Bagues de réduction	497				
Disques diamants pour applications spéciales	497				
Plateaux de ponçage diamant	498				
<b>D</b>					
<b>Tronçonner, meuler, polir</b>					
<b>Tronçonner</b>	502				
Disques à tronçonner spécial meuleuses à batterie Ø 125 mm	502				
Disques à tronçonner	503				
<b>Ébarber, meuler, polir</b>	504				
Meules à ébarber	504				
Meules pour meuleuses droites	505				
Meules pour meuleuses fixes	505				
Disques 2 en 1	505				
Disques abrasifs	505				
Disques à lamelles	507				
Disques de décapage	507				
Peaux de mouton	508				
Éponges et Patins	508				
Roues à lamelles	509				
Fraises carbure pour meuleuses droites	510				
Brosses pour meuleuses	511				
Brosses pour perceuses	512				
Brosses acier / laiton à queue	512				
Brosses nylon à queue	513				
<b>E</b>					
<b>Poncer, Découpeur-ponceur multifonctions</b>					
Outils multifonctions STARLOCK	516				
Scier	518				
Racler	519				
Découper	519				
Fraiser, Déjoindre	519				
Poncer	520				
Packs de lames STARLOCK	520				
Lames STARLOCK PLUS	521				
Lames STARLOCK MAX	522				
Autres accessoires	522				
Poncer	523				
Bandes abrasives	524				
Papiers abrasifs	525				
Disques abrasifs	525				
Brosses pour décapeurs à rouleaux	526				
Accessoires pour DPV300 et PV301D	526				
<b>F</b>					
<b>Scier</b>					
Lames Carbure	528				
LAMES MFORCE	530				
Lames carbures scie circulaire	531				
Lames «SPECIALIZED» pour scie circulaire	533				
LAMES EFFICUT	534				
Lames pour scie circulaire à batterie	535				
Lames pour scies plongantes	536				
Lames «Specialized» pour scies plongantes	536				
Lames pour scies plongantes à batterie	536				
LAMES pour scies sur table	537				
LAMES MAKBLADE Plus	537				
<b>Lames pour</b>					
scies radiales et à onglets	538				
scies radiales à batterie	539				
scies circulaires à métaux	540				
scies circulaires à métaux à batterie	541				
Lames carbure "Specialized" pour tronçonneuse à métaux à lame	541				
Lames de scies sauteuses	544				
Packs de lames de scies sauteuses	546				
Lames de scies sauteuse à emmanchement Makita	547				
Lames de scies réciprocs	548				
Lames pour scies à ruban	552				
<b>G</b>					
<b>Défoncer, Affleurer</b>					
Fraises PREMIUM	554				
Fraises ÉCONOMIQUE	557				
Coffret de 12 Fraises	560				
Coffret de 3 Fraises	560				
Coffret de 6 Fraises	560				
Coffret de 4 Fraises	560				
<b>H</b>					
<b>Clouer, Agrafes</b>					
Agrafes	562				
Finettes, mini Brads, Brads	562				
Clous 34°	563				
Clous en rouleau	563				
Pointes à béton	564				
Cartouches de gaz	564				
<b>i</b>					
<b>Tronçonner</b>					
Guides	566				
Chaînes	568				
COMPATIBILITÉ Guides et Chaînes	570				
Lime ronde emmanchée	572				
Lime plate	572				
Huile pour chaînes tronçonneuses Biotop	572				
Maillon attache anti-rebond	572				
Maillon attache	572				
Manche de lime	572				
Jauge de profondeur	572				
Lime et porte-lime	572				
Lot de 3 limes rondes	572				
Maillon attache avec rivets	572				
<b>J</b>					
<b>Couper, Débroussailler, Outils Multi-Fonctions</b>					
Pour quelles applications ?	574				
Fil de coupe pour débroussailluses à batterie	575				
Fil de coupe pour débroussailluses	575				
Fil de coupe silencieux pour débroussailluses	575				
Têtes à fil et Couteaux plastiques	576				
Lames	577				
<b>K</b>					
<b>Holsters, rangement, Outillage à Main</b>					
Holsters	580				
Porte-récipients isothermes	580				
Genouillères	580				
Vestes	580				
Sacoches	581				
Sacs	581				
Mallettes	582				
Ceintures et bretelles	582				
MAKPAC	584				
Coffret MAKPAC	584				
Solutions pour le transport	584				
OUTILS À MAINS	585				
Ensemble de 76 Outils à Main	586				
Ensemble de 87 Outils à Main	586				
Ensemble de 120 Outils à Main	586				
Ensemble de 221 Outils à Main	586				
Tournevis	587				
Tournevis à lame traversante	587				
Tournevis à cliquet	587				
Tournevis à frapper	587				
Clés hexagonales	587				
Clés à molette	588				
Clés	589				
Clés à cliquet	590				
Pinces multiprises	591				
Cisaillures	591				
Couteaux	591				
Marteau	591				
Mètres ruban	592				
Tarauds et filières	592				

<b>1000</b>	CJ106DZXL	173	DFR550RTJ	85	DHR283ZJU	115	DW140PT2	109
1100	CL001GZ04 <b>New</b>	48, 343	DFR550Z	85	DHR283ZVJU	115	DW140Z	109
1806B	CL070DSX	179, 345	DFR551ZJ <b>New</b>	85	DHR400G2UN <b>New</b>	115		
1911B	CL106FDWYW	172, 344	DFR750Z	85	DHR400ZKUN <b>New</b>	115	<b>DM...</b>	
<b>2000</b>	CL107FDWYW	172, 344	DFA250RTJ	84	DHS630RMJ	90	DMP181Z <b>New</b>	146
2012NB	CL108FDZ	172, 344	DFA250Z	84	DHS630ZJ	90	DMR107	152
2704N	CL111DWI	178, 345	DFA482RTJ	73	DHS660RTJ	90	DMR108N <b>New</b>	152
2721	CL121DWA	172, 346	DFA482Z	73	DHS660ZJ	90	DMR110N <b>New</b>	152
<b>3000</b>	CL121DZ	172, 346	DFA483RFJ	71	DHS661RTJU	90	DMR112	153
3712J <b>New</b>	CL183DW	181, 345	DFA484RTJ	70	DHS661ZJU	90	DMR114	153
<b>4000</b>	CL183DZ	181, 345	DFA484Z	70	DHS680RTJ	90	DMR115	153
4100KB	CP100DWA	166	DDF484ZJ	70	DHS680ZJ	90	DMR116 <b>New</b>	153
4101RH	CP100DZX	166	DDF485RTJ	71	DHS710PT4J	88	DMR200	152
4114S	CW001GZ <b>New</b>	56	DDF485ZJ	71	DHS710ZJ	88	DMR202	152
4131	<b>DA...</b>		DDF486RTJ <b>New</b>	70	DHS782PT2J	88	DMR203	152
4329K	DA001GM101 <b>New</b>	31	DDF486ZJ <b>New</b>	70	DHS782ZJ	88	DMR301	153
4350FCTJ	DA001GZ01 <b>New</b>	31	DDF487RFJ <b>New</b>	71	DHS783T2JU	88	<b>DP...</b>	
4351FCTJ	DA332DWA	159	DDF487ZJ <b>New</b>	71	DHS783ZJU	88	DP2011	204
<b>5000</b>	DA332DZ	159	DDG460ZK7	134, 411	DHS900PT2	89	DP4003	205
5008MGJ	DA332DWA	159	<b>DE...</b>		DHS900PT2U	89	DP4011J	205
5103R	DA333DZ	159	DEAADP06	174	DHS900ZK	89	DP4700	204
5143R	DA3010F	205	DEAADP08	174	DHS900ZKU	89	DPB180RME	108
5705RK	DA3011F	205	DEADML800	150	DHW080ZK <b>New</b>	143, 413	DPB180Z	108
5903R	<b>DB...</b>		DEADML802	151	<b>DG...</b>		DPB182Z	108
5903RK	DBM130	232	DEADML805	149	DG001GM105 <b>New</b>	51, 411	DPB183Z	108
<b>6000</b>	DBM131	232	DEADML808	151	DG001GZ05 <b>New</b>	51, 411	DPB184Z	108
6408	DBM230M	232	DEADML809	149	DGA452Z	104	DPB184Z	108
6413	DBN500RTJ	95	DEADML810	148	DGA506RTJ	104	DPJ180Z	96
6843	DBN500ZJ	95	DEADML811	149	DGA506Z	104	DPJ180Z	96
6844	DBN600RTJ	95	DEADML813	148	DGA506ZJ	104	DPO600RTE	111
6906	DBO180RTJ	99	DEADML814	148	DGA508RTJ	104	DPP200ZK	103
6922NB	DBO180Z	99	DEADML815	151	DGA508Z	104	DPT353RTJ	95
<b>7000</b>	DBO380RTJ <b>New</b>	99	DEADML815	151	DGA513RTJ	104	DPT353Z	95
7104L	DBO380Z <b>New</b>	99	DEAML001G	57	DGA513Z	104	DPV300ZJ	111
<b>9000</b>	DBO381RTJU <b>New</b>	99	DEAML002G	57	DGA517RTJ	104	<b>DR...</b>	
9031	DBO381ZU <b>New</b>	99	DEAML003G <b>New</b>	57	DGA517Z	104	DRC200Z	124, 348
9032	DBS180RTJ	99	DEAML103 <b>New</b>	174	DGA519RTJ1	105	DRS780Z	91
9046	DBS180ZJ	99	DEAML104	174	DGA519Z1	105	DR750RTJX3	96
9218SB	<b>DC...</b>		DEAML105	174	DGA520ZX1 <b>New</b>	105	DR750ZJX3	96
9237CB	DCB200A	145	DEAML106	174	DGA700Z	106	DRV150ZJ	82
9401	DCB200ASY	145	DEBADP05	144	DGA701ZU	106	DRV250ZJ	82
9403	DCC500Z <b>New</b>	113	DEBDM186 <b>New</b>	150	DGA900PT4	106	<b>DS...</b>	
9403J	DCE090ZX1	113	DEBDM1801	150	DGA900ZK	106	DS4011	203
9404J	DCF102Z	145	DEBDM1812 <b>New</b>	151	DGA901T2U2	107	DS4012	203
9558HNRG	DCF203Z	145	DEBMR052	175	DGA901ZKU2	107	DSC102ZJ	102
9558HNRGK1	DCF300Z	145	<b>DF...</b>		DGA901ZU	107	DSC121ZK	102
9558PBGYK	DCF301Z <b>New</b>	145	DF001DW	179	DGA918RTJ	94	DSC163ZK	102
9565CR	DCG180RY	82	DF001GD201	30	DJV181RTJ	94	DSC251RT	102
9565PCV	DCG180Z	82	DF001GZ01	30	DJV181ZJ	94	DSC251ZK	102
9741	DCJ206Z2XL	154	DF002GD201	30	DJV182RTJ	94	DSD180Z	86
9911	DCJ206Z3XL	154	DF012DSE	179	DJV182ZJ	94	DSL800RTEU	87
9920	DCJ206ZL	154	DF0300D	204	<b>DK...</b>		DSL800ZU	87
<b>A...</b>	DCJ206ZM	154	DF032DSAE	159	DKP180RTJ	97	DSL801ZU <b>New</b>	87
AC640	DCJ206ZXL	154	DF0300J	204	DKP180Z	97	DSL801ZU <b>New</b>	87
AC1300	DCL180ZB	122, 343	DF332DSMJ	158	DKP181RTJ	97	DSP600PT2J	91
AF353	DCL182ZB	122, 343	DF332DWA	158	DKP181RTJU	97	DSP600ZJ	91
AF506	DCL182ZJ	116, 346	DF332DZ	158	DKP181ZJ	97	DSP601ZU	91
AF601	DCL280FZ	122, 342	DF333DZJ	158	DKP181ZJU	97	DSS501Z	90
AF635	DCL280FZC	122, 342	DF488DWAE <b>New</b>	180	DKP181ZJU	97	DSS501Z	90
AN613	DCL281FZB	122, 342	DF488DWE	180	DKT360Z <b>New</b>	144	DSS610RMJ	90
AN943K	DCL281FZCB	122, 342	DFJ2032XL	155	<b>DLM...</b>		DSS610ZJ	90
AS001GA101 <b>New</b>	DCL282FZ	122, 342	DFJ210Z2XL	155	DLM330RT <b>New</b>	126, 385	DST112RFJ	95
AS001GZ <b>New</b>	DCL282FZ	122, 342	DFJ210Z2XL	155	DLM330Z <b>New</b>	126, 385	DST112Z	95
<b>B...</b>	DCL501Z	116, 346	DFJ212AXL	155	DLM382CM2	126, 385	DST221RTJ	95
BO3711	DCL501Z	116, 346	DFJ212AXL	155	DLM382PF4	126, 385	DST221Z	95
BO4555	DCL182ZB	122, 343	DFJ212AXL	155	DLM382PT2	126, 385	<b>DT...</b>	
BO4565	DCL184Z	116, 346	DFJ212AXL	155	DLM382Z	126, 385	DTD152RMJ	79
BO4900VJ	DCL280FZ	122, 342	DFJ212AXL	155	DLM432Z	126, 385	DTD152RTJ	79
BO5031J	DCL280FZC	122, 342	DFJ212AXL	155	DLM460Z	127, 385	DTD152Z	79
BO5041J	DCL281FZB	122, 342	DFJ212AXL	155	DLM462PT2 <b>New</b>	127, 385	DTD152ZJ	79
BO6030J	DCL282FZ	122, 342	DFJ212AXL	155	DLM462PT2 <b>New</b>	127, 385	DTD153RFJ	78
BO6050J	DCL501Z	116, 346	DFJ212AXL	155	DLM462PT4	127, 385	DTD154RTJ	78
<b>C...</b>	DCL501Z	116, 346	DFJ212ZXL	155	DLM462Z	127, 385	DTD154Z	78
CA5000XJ	DCL182ZB	122, 343	DFJ212ZXL	155	DLM462Z	127, 385	DTD154ZJ	78
CB100DA	DCL184Z	116, 346	DFJ212ZXL	155	DLM480CT2 <b>New</b>	127, 386	DTD155RFJ	78
CB100DAWY	DCL280FZ	122, 342	DFJ212ZXL	155	DLM480Z <b>New</b>	127, 386	DTD156Z	79
CC301DSAE	DCL280FZC	122, 342	DFJ212ZXL	155	DLM481CT2 <b>New</b>	127, 386	DTD157RFJ	79
CF001GZ	DCL281FZB	122, 342	DFJ213ZXL	155	DLM481Z <b>New</b>	127, 386	DTD158Z	79
CF002GZ <b>New</b>	DCL282FZ	122, 342	DFJ213ZM	155	DLM530PT4	128, 386	DTD159Z	79
CF100DZ	DCL282FZ	122, 342	DFJ213ZM	155	DLM530Z	128, 386	DTD159Z	79
CF101DZ	DCL501Z	116, 346	DFJ213ZM	155	DLM532PT4	128, 386	DTD159Z	79
CG100DSAE	DCL501Z	116, 346	DFJ213ZM	155	DLM532Z	128, 386	DTD171RTJ	77
CG100DSAE	DCV202ZL	154	DFJ213ZM	155	DLM533PT4	128, 386	DTD171ZJ	77
CG100DZ	DCV202ZL	154	DFJ213ZM	155	DLM533Z	128, 386	DTD172RTJ <b>New</b>	77
CJ106DZL	DCW180Z	146	DFJ214ZL	155	DLM533Z	128, 386	DTD172Z <b>New</b>	77
			DFJ214ZM	155	DLM538Z <b>New</b>	128, 387	DTD172Z <b>New</b>	77
			DFJ214ZXL	155	DLM539CT2 <b>New</b>	129, 387	DTL061RTJ	76
			DFJ310ZL	155	DLM539Z <b>New</b>	129, 387	DTL061Z	76
			DFJ410Z2XL	155	DLS111ZU	93	DTM51RMJX3	98
			DFJ410ZM	155	DL211PT2U	93	DTM51ZJX3	98
			DFJ410ZXL	155	DL211ZU	93	DTM52RTJX1 <b>New</b>	98
			DFN350RTJ	95	DLS600Z	92	DTM52ZJ <b>New</b>	98
			DFN350Z	95	DL2114NZ	92	DTP141RTJ	75
			DFR452ZJ <b>New</b>	85			DTP141Z	75

New : Nouveau

DTR180ZJ	83	DUX18Z	402	H...	HS7101J	289	MR001G New	59	TW140DSMJ	162
DTR181ZJ New	83	DUX18ZX1	141, 402	HB350 New	HS7601K	289	MR002G New	59	TW140DZJ	162
DTS141Z	75	DUX60Z	141, 402	HB500	HS7611K	289	MR004G New	59	TW141DWAJ	163
DTW180RFJ	81	DV...		HG5030K	HW112	412	MR006G New	59	TW141DZJ	163
DTW180Z	81	DVC150LZ	119, 339	HG6031VK	HW131	412	MR007G New	59	TW160DSMJ	163
DTW181RFJ	81	DVC155LZX2	119, 339	HG6531CK	HW132	412	N...		TW161DSMJ	163
DTW181Z	81	DVC156LZX1	119, 339	HK0500	HW151	412	N5900B	290	TW0200	209
DTW190RFE	81	DVC157LZX3	121, 341	HK1820	HW1200	412	P...		TW0350	209
DTW190Z	81	DVC261ZX14	117, 336	HM001GM201	HW1300	412	PC5001C	263	TW1000	209
DTW250ZJ	176	DVC265ZXU	117, 337	HM001GZ02	J...		PC5010C	263	U...	
DTW251RMJ	81	DVC350Z	116, 346	HM002GZ03	JN1601	248	PF0300	416	UB001CZ New	61, 395
DTW251Z	81	DVC560Z	123, 347	HM0870C	JN3201J	248	PF0403	416	UB001GM101 New	51, 395
DTW285RTJ	80	DVC660Z	117, 336	HM0870C	JR001GD201	45	PF0410	417	UB001GZ New	51, 395
DTW285Z	80	DVC665Z	117, 337	HM1111C	JR001GZ	45	PF0610	417	UB100DZ	169, 394
DTW301RTJ	80	DVC750LZ	116, 346	HM1203C	JR103DSMJ	164	PF0800	416	UB101DZ	169, 394
DTW301ZJ	80	DVC860LZ	118, 338	HM1213C	JR103DZ	164	PF1010	417	UB1103	394
DTW450RTJ	80	DVC863LZX	120, 340	HM1214C	JR3051TK	298	PF1100	417	UC3541A	391
DTW450Z	80	DVC864LZX	120, 340	HM1317C	JR3061T	298	PF1110	416	UC3551A	391
DTW700RTJ	80	DVC865LZX3	118, 338	HM1400	JR3070CTH	298	PF1110	417	UC4051AK	391
DTW700ZJ	80	DVC866LZX1	118, 338	HM1511	JS1000	246	PJ7000J	314	UH004GM201 New	53, 399
DTW1001RTJ	80	DVC867LZX4	120, 340	HM1512	JS1601	246	PO6000C	267	UH004GZ New	53, 399
DTW1001ZJ	80	DVP180RT	82	HM1812	JS1602	247	PT354DWWJ	164	UH005GM201 New	53, 399
DTW1002RTJ	80	DVR350RME	112	HM1812	JS3201J	247	PT354DZ	164	UH005GZ New	53, 399
DTW1002ZJ	80	DVR450RME	112	HP001GD201	JV101DSAJ	165	PV301DZ	164	UH006GM201 New	53, 399
DU...		DWD181ZJ	147	HP001GZ01	JV102DSMJ	165	PV7000C	265	UH006GZ New	53, 399
DUA300Z	131, 393	DWR180Z	76	HP002GD201	JV102DZ	165	R...		UH007GM201 New	53, 399
DUA301Z New	131, 393	DWT31OPT2	81	HP002GZ01	JV103DSMJ	165	RP0900XJ	312	UH007GZ New	53, 399
DUB184RT	132, 395	DWT310ZK	81	HP0300	JV103DZ	165	RP0910J	312	UH013GM101 New	52, 397
DUB184Z	132, 395	F...		HP332DSAJ	JV183DWE	181	RP1110CJ	312	UH013GZ New	52, 397
DUB185Z	132, 394	FN001GA201	45	HP332DSMJ	JV0600J	297	RP1111CJ New	312	UH014GM101 New	52, 397
DUB186Z	132, 394	FN001GZ02	45	HP333DZ	K...		RP1800FXJ	313	UH014GZ New	52, 397
DUB361RF2	132, 395	FS2300K	207	HP333DWAE	KC100Z	311	RP1800FXJ New	313	UH522DW	181, 400
DUB362RF2	132, 395	FS2500K	206	HP347DWE	KP312S	310	RP1803FXJ New	313	UH522DWE	181, 400
DUB362Z	132, 395	FS2700K	206	HP457DWE	KP0800J	308	RP2300FCXJ	313	UH522DZ	181, 400
DUB363PT2V	133, 395	FS2701K	206	HP488DAEX1 New	KP0810CJ	309	RP2302FCXJ New	313	UH4570	401
DUB363ZV	133, 395	FS4000K	207	HP488DWE New	KP0810J	308	RP2303FCXJ New	313	UH4861	400
DUC122Z	130, 389	GA005GM201	39	HP1631KX3	L...		RS001GM101 New	42	UH5570	401
DUC254RF	130, 389	GA005GZ01	39	HP1641K1X	LB1200F	296	RS001GZ New	42	UH5580	401
DUC254RT2	130, 389	GA005GZ02	39	HP2051FHJ	LC1230N	251	RS002GZ New	42	UH6570	401
DUC254Z	130, 389	GA013GM201	39	HP2071FJ	LCT204J	178	RT0700CX3J	314	UH6580	401
DUC306PT2B	130, 389	GA013GM201	39	HR002GM202	LD030P	328	RT0702CX3J New	314	UH7580	401
DUC306ZB	130, 389	GA013GM201	39	HR002GM204	LD050P	328	S...		UM110DWWX	181, 410
DUC353RF2	130, 390	GA013GZ01	39	HR002GZ02	LD080PI	328	SA5040CJ	266	UM600DWWX	169, 410
DUC353Z	130, 390	GA023GM201	39	HR002GZ05	LF1000	294	SA7000C	266	UM603DWWX	181, 410
DUC355Z	130, 390	GA023GM201	39	HR004GD201	LH1040	294	SC103DZ	166	UR002GZ01 New	55, 406
DUC356PT2B	130, 389	GA029GM201	39	HR004GM201	LI201FL	294	SC103DZ	166	UR003GZ01 New	55, 406
DUC356ZB	130, 389	GA029GM201	39	HR004GZ01	LM001CZ New	61	SD100DSAJ	166	UR006GM101 New	55, 407
DUH502RT2	137, 398	GA035GZ	40	HR005GM202	LM001CZ	386	SG150	242	UR007GM101 New	55, 407
DUH502SF	137, 398	GA036GZ	40	HR005GZ01	LM001JM101 New	384	SG181	242	UR007GZ01 New	55, 407
DUH502Z	137, 398	GA037GZ	40	HR006GZ New	LM002JM101 New	384	SG1251J	242	UR012GZ02 New	54, 409
DUH523RY	136, 398	GA038GZ01	41	HR007GM201 New	LS002GZ01	46	SK10GD New	170, 330	UR100DWA	169, 404
DUH523Z	136, 398	GA4530R	256	HR007GM202 New	LS003GZ01 New	47	SK20GD New	170, 330	UR100DZ	169, 404
DUH551RF2	136, 398	GA5021C	258	HR007GZ01 New	LS004GZ01 New	46	SK40GD New	170, 330	UR101CZ	60, 408
DUH551Z	136, 398	GA5030R	256	HR007GZ02 New	LS0714FLN	293	SK105DZ	171, 331	UR180DW	181, 404
DUH602RT2	137, 398	GA5030RK	256	HR140DSMJ	LS0714LN New	293	SK105GDZ	171, 331	UR180DWE	181, 404
DUH602SF	137, 398	GA5040C	258	HR140DZ	LS0815FLN	293	SK106DZ	171, 331	UR180DZ	181, 404
DUH602Z	137, 398	GA5040CJD	258	HR140DSMJ	LS1018LN	293	SK106GDZ	171, 331	UR201CZ	60, 408
DUH604SZ	137, 397	GA5040R	257	HR140DZ	LS1019L	293	SK209GDZ	170, 330	US053DZ New	169, 414
DUH651RF2	136, 398	GA5040RKDJ	257	HR141FJ	LS1040N	292	SK312GDZ	170, 330	UT1200	210
DUH651Z	136, 398	GA5041C01	259	HR2300X9	LS1219L	293	SK700D New	171, 331	UT1400	210
DUH752RT2	137, 398	GA5050R	257	HR2470	LS1440N	292	SK700GD New	171, 331	UT1600	210
DUH752SF	137, 398	GA5051R	257	HR2600	LW1400	251	SKR200Z	330	UX01GZ	55, 402
DUH752Z	137, 398	GA5080RX02 New	259	HR2600X9	LW1401S	251	SP001GZ01 New	44	UX01GZ01	55, 402
DUH754SZ	137, 397	GA6040C01	259	HR2600X9	M...		SP001GZ03 New	44	V...	
DUM111SYX	136, 410	GA9020	262	HR2630T	M1902	438	SP6000J	291	VC001GLZ New	49, 338
DUM604ZX	136, 410	GA9020K	262	HR2630TX4	M2300N	438	ST113DSAJ	164	VC002GLZ01 New	49, 340
DUN461WSF New	135, 396	GA9020KDX2	262	HR2631FTX4	M2401	436	ST113DZ	164	VC003GLZ New	49, 339
DUN461WZ New	135, 396	GA9030KDX2	262	HR2652JX14 New	M2403	436	T...		VC004GLZ01 New	49, 341
DUN500WZ	135, 396	GA9030RFX1	262	HR2653TJ14 New	M3600	439	TD001GD201	32	VC1310LX1	351
DUN600LZ	135, 396	GA9030SF01	262	HR2811FT	M3601	439	TD001GZ02	32	VC2000L	350
DUP362Z	134, 411	GA9030X01	262	HR3012PCWJ	M3602 New	439	TD022DSE	179	VC2001L	350
DUR181SF	138, 404	GA9040SFK1	262	HR3210FCT	M3700	439	TD0101F	208	VC2211MX1	352
DUR181Z	138, 404	GA9040SKD1	262	HR3541FCX	M3702 New	439	TD110DSMJ	161	VC2210LX1	351
DUR189RFE	138, 405	GA9050KX	260	HR4002	M4000	436	TD110DWAE	161	VC2512L	350
DUR189Z	138, 405	GA9060	260	HR4003C	M4301	438	TD111DSMJ	161	VC3011L	350
DUR190LZX3	139, 405	GA9061R	260	HR4013C	M4501K	438	TD111DWAE	161	VC3012L	350
DUR191UZX3	139, 405	GA9063R	260	HR4501C	M5802	438	TD111DZ	161	VC3210LX1	351
DUR192LZ New	138, 404	GA9070X1 New	261	HR4510C	M6002	435	TL064DSAE	160	VC3211HX1	352
DUR368ARF2	140, 406	GA9071X1 New	261	HR4511C	M6201	436	TL065DSAE	160	VC3211MX1	352
DUR368AZ	140, 406	GDO600	264	HR5000	M6600	436	TM30DSAE1	164	WC4210LX	354
DUR368LZ	140, 406	GDO603	264	HR5202C	M8101K	435	TM301OCK	278	WC4210MX	354
DUR369APT2	140, 407	GDO800C	264	HR5212C	M8700	435	TM301OCX3J	278	W...	
DUR369AZ	140, 407	GDO801C	264	HS004GM202	M9001	436	TW001GD201	33	WR100DWA	162
DUR369LPT2	140, 407	GDO810C	264	HS004GZ03	M9203	437	TW001GM201	33	WR100DZ	162
DUR369LZ	140, 407	GDO811C	264	HS009GT201 New	M9204	437	TW001GZ01	33		
DUS054Z New	142, 414	GF600SE	323	HS009GZ New	M9400	437	TW007GM201 New	33		
DUS108Z New	142, 414	GN420CLSE	322	HS301DSMJ	M9800X1	438	TW007GZ01 New	33		
DUS158Z New	142, 415	GN900SE	322	HS301DZ	MLS100N	292	TW008GZ01 New	33		
DUT130RTE	86	GS5000	262	HS0600	MLT100N	296	TW060DWAJ	162		
DUT130Z	86	GV7000C	265	HS6101J	MP001GZ New	58	TW060DZJ	162		
DUT131Z	86			HS6601J	MP100DZ	175	TW140DSAJ	162		

New : Nouveau



<b>A</b>	Accessoires de vissage – Coffret . . . . . 461	Brosses à lamelles fendues . . . . . 526	Contrôleur de batterie . . . . . 194	<b>F</b>	Fermeture . . . . . 285
	Accessoires pour polisseuses . . . . . 274	Brosses éventails . . . . . 513	Contrôleur de batterie . . . . . 420		Fers et plaquettes . . . . . 316
	Adaptateur . . . . . 429	Brosses fil d'acier laitonné . . . . . 526	Convertisseur 2 x 18V . . . . . 190, 418		Feuilles rectangulaires abrasives . . . . . 525
	Adaptateur 18 V pour PDC01 . . . . . 418, 426	Brosses nylon abrasif . . . . . 526	Convertisseur ceinture Li-Ion 36 V . . . . . 190, 418		Feuilles triangulaires abrasives . . . . . 525
	Adaptateur à verrouiller . . . . . 200	Brosses pinceau . . . . . 512	Cordon de raccordement . . . . . 197, 421		Film anti éblouissement . . . . . 194
	Adaptateur adhésif / auto-agrippantes . . . . . 285, 525	Brosses texture abrasive . . . . . 526	Cords amovible CLIP EXPRESS . . . . . 216		Fils à ligaturer . . . . . 198
	Adaptateur batterie pour veste et gilet chauffant . . . . . 194	Burin auto-affûtant . . . . . 477, 483	Coude d'aspiration . . . . . 317, 319, 367, 369		Filtration . . . . . 374
	Adaptateur ceinture batterie . . . . . 190, 418	Burin coudé . . . . . 477, 483	Courroie . . . . . 244, 428		Filtre . . . . . 285
	Adaptateur chargeur XGT > LXT . . . . . 190	Burin denté . . . . . 477, 483	Couteau - 10 lames . . . . . 591		Filtre à air . . . . . 244, 428
	Adaptateur d'aspiration . . . . . 366	Burin large . . . . . 477, 483, 484, 485, 486	Couteau à lame . . . . . 591		Filtre à maille nylon . . . . . 370
	Adaptateur d'hélice . . . . . 592	SDS-Plus . . . . . 477, 483, 484, 485, 486	Couteaux . . . . . 253		Filtre d'aspiration . . . . . 373, 374
	Adaptateur d'angle . . . . . 200	Burin plat . . . . . 477, 483, 484, 485, 486	Couteaux courbés synthétiques (Lot de...) . . . . . 577		Filtre HEPA . . . . . 371
	Adaptateur de carter . . . . . 272	Buse conique fine . . . . . 371, 375	Couteaux pour cisaille . . . . . 197, 200, 253		Filtre mousse . . . . . 373, 374
	Adaptateur de protection . . . . . 326	Buse d'aspiration . . . . . 371, 375	Couteaux pour coupe fer à béton . . . . . 197		Filtre pour cloueur . . . . . 326
	Adaptateur de sac à poussière . . . . . 286	Buse de gonfleur dégonfleur . . . . . 199	Couteaux pour tarières . . . . . 429		Filtre pour HEPA-DX02 . . . . . 195
	Adaptateur DIAMAK . . . . . 488	Buse de soufflage . . . . . 375	Couteaux pour tarières . . . . . 429		Filtre tissu . . . . . 374
	Adaptateur pour batterie bâton . . . . . 194	Buse double en U . . . . . 431	Couteaux supérieurs . . . . . 200		Filtres . . . . . 244
	Adaptateur pour PDC01 et PDC1200 . . . . . 418, 426	Buse grand angle . . . . . 199	Couvercles de protection . . . . . 197, 274		Filtres à air feutre . . . . . 422
	Adaptateur pour plateau . . . . . 526	Buse grand angle pour herbicide . . . . . 431	Crochet . . . . . 196, 424		Filtres à air nylon . . . . . 422
	Adaptateur pour ponceuses . . . . . 286	Buse longue à gros débit . . . . . 421, 428	Crochet ceinture . . . . . 196		Filtres métalliques . . . . . 273
	Adaptateur pour tuyau . . . . . 366	Buse longue à nez courbé . . . . . 428	Crochet pour sangle . . . . . 275		Finettes 23 Ga . . . . . 562
	Adaptateur souple . . . . . 366	Buse plate . . . . . 421, 428			Flasques . . . . . 273
	Adaptateurs 1/4" pour douilles . . . . . 466	Buse pour herbicide . . . . . 431	<b>D</b>		Flexible . . . . . 200
	Adaptateurs carotéuse . . . . . 490	Buse ronde . . . . . 421, 428	Décapeur . . . . . 477, 486		Foret centreur pour trépan . . . . . 487, 488
	Adaptateurs d'angles pour douilles . . . . . 459	Buse souple . . . . . 375	Décapeurs thermiques – Buses . . . . . 334		Foret de centrage pour scies cloches . . . . . 455, 456, 457
	Adaptateurs d'emmanchement . . . . . 217, 466, 487, 486, 486, 487	Buses . . . . . 431	Découpeuses – Accessoires . . . . . 244		Forets modulaires . . . . . 481, 482
	Adaptateurs DUST CUP . . . . . 237	Buses de soufflage . . . . . 370, 375	Défecteur pour Taille-haies . . . . . 421, 426		Foret pour plaque de plâtre . . . . . 320
	Affleureuse - Support horizontal . . . . . 320	Butée de profondeur . . . . . 215, 238	Défonceuse - Porte guide . . . . . 320		Foret SDS-Plus à glace . . . . . 475
	Affleureuse – Bases . . . . . 318	Butée de réglage . . . . . 306	Défonceuses - Bases pour Déragent . . . . . 429		Forets - Coffret . . . . . 452
	Agrafes . . . . . 562	Butée de servante . . . . . 306	Disque à lamelles . . . . . 507		Forets à béton . . . . . 452
	Aiguilles pour vibreur à béton . . . . . 195	Butée tubulaire . . . . . 370	Disque à tronçonner multi-matériaux . . . . . 503		Forets à métaux . . . . . 446, 447, 448, 449
	Aimant Mag Boost Impact Premier . . . . . 459	Butées inclinées . . . . . 305	Disques Diamant . . . . . 497		Forets cannelure 4 taillants . . . . . 484
	Ampoule . . . . . 195, 304	Butées pour positionneurs . . . . . 216	Disque Diamant Béton X-LOCK . . . . . 496		Forets courts à métaux . . . . . 448
	Anneau pour boulonneuses . . . . . 196, 217	<b>C</b>	Disque diamant fin . . . . . 496		Forets pour perceuse magnétique . . . . . 457
	Aspirateur robot – Accessoires . . . . . 369	Cache poussière . . . . . 237	Disque diamant pour découpeuses à batterie . . . . . 496		Forets pour Scies cloches . . . . . 456
	Aspirateur robot – Brosse . . . . . 369	Cadre pour sculpture-haie . . . . . 421	Disque diamant pour porcelaine et céramique . . . . . 496		Forets SDS-Max . . . . . 479, 480
	Aspirateur robot – Brosses latérales . . . . . 369	Calibres pour robots . . . . . 316	Disque multi-matériaux X-LOCK . . . . . 496		Forets SDS-Plus . . . . . 472 à 476
	Aspirateur robot – Filtre . . . . . 369	Capot . . . . . 304	Disques 2 en 1 . . . . . 505		Forets SDS-Plus Auto-Aspirants . . . . . 476
	Aspirateur robot – Plaque de fond . . . . . 369	Capot d'avant . . . . . 274, 367	Disques à concrétion diamant . . . . . 497		Forets SDS-Top 4 taillants . . . . . 486
	Aspirateur robot – Ruban réfléchissant . . . . . 369	Capot d'aspiration . . . . . 306, 369	Disques à lamelles . . . . . 526		Fourreau de protection . . . . . 421, 427
	Aspirateurs à batterie – Accessoires . . . . . 370	Capot de protection . . . . . 196, 253, 275	Disques à tronçonner . . . . . 502, 503, 504		Fraise à rainurer en V . . . . . 253
	Aspirateurs industriels – Accessoires . . . . . 370	Capot de sécurité . . . . . 304	Disques à tronçonner X-LOCK . . . . . 503		Fraises . . . . . 554 à 560
	Aspiro-souffleurs à batterie – Accessoires . . . . . 370	Capots de filtre . . . . . 374	Disques abrasifs . . . . . 505, 525, 526		Fraises étagées . . . . . 449
	Assortiment triangles abrasifs . . . . . 523	Capots de protection . . . . . 272	Disques de décapage . . . . . 507		Fraises limes carbures . . . . . 510
	Attache complète . . . . . 423, 427	Capture de poussières . . . . . 237	Disques diamant brasé multi-matériaux pour SECOURS . . . . . 497		Fraises multiprofiles . . . . . 558
	Attache pour mousqueton . . . . . 196	Carbures Ezychange . . . . . 455	Disques diamant COMET . . . . . 495		Fraises pour perceuses magnétiques . . . . . 457
	Axe pour meche de tarière . . . . . 422, 429	Cardans pour douilles . . . . . 217	Disques diamant NEBULA . . . . . 495		Fraiseuses pour plaques aluminium (Accessoires pour...) . . . . . 253
	Axe support d'étau . . . . . 304	Carré d'entraînement . . . . . 196	Disques diamant QUASAR . . . . . 495		
<b>B</b>	Bac pour autoportées . . . . . 427	Carter avec réservoir . . . . . 199	Disques fins à tronçonner . . . . . 503	<b>G</b>	Garde pour scies radiales . . . . . 304
	Bac pour tondeuses . . . . . 427	Carter de lame . . . . . 305	Douille à ergots . . . . . 217, 272, 273, 432		Genouillères . . . . . 580
	Bague de réduction . . . . . 497	Carter de de . . . . . 199, 274, 305, 367, 423, 424	Douille Borgne pour tête à cliquet . . . . . 196		Gicleurs . . . . . 431
	Bague en cuivre . . . . . 490	Cartouche de gaz pour cloueur . . . . . 564	Douilles à queue . . . . . 465		Gouges . . . . . 477, 483, 484, 485, 486
	Bague pour ponceuses . . . . . 286	Casque anti-bruit . . . . . 431	Douilles de réduction de pince . . . . . 320		Goupilles pour douille . . . . . 466
	Bandes abrasives . . . . . 524	Ceintures . . . . . 582, 583	Douilles longues . . . . . 465		Graisse de maintenance . . . . . 198
	Base d'affleurage . . . . . 318	Centreurs pour trépan . . . . . 490	Douilles magnétiques . . . . . 465		Graisse lubrifiante . . . . . 239
	Base de chanfreinage . . . . . 318	Chaînes . . . . . 568	Douilles pour Boulonneuse HRC . . . . . 217		Graisse pour emmanchement . . . . . 239
	Base de défonçage . . . . . 318	Chambre à poussière . . . . . 286	Douilles pour boulonneuses à chocs – Coffret . . . . . 466		Griffe pour tronçonneuses . . . . . 423
	Base déportée . . . . . 318	Chargeur de batterie . . . . . 190, 193, 418, 420, 428	Douilles pour carré d'entraînement . . . . . 466		Guide à larder . . . . . 285
	Bâti pour ponceuses à bande . . . . . 285	Chargeur pour aspirateurs à batterie intégrée . . . . . 370	Douilles pour tiges filetées . . . . . 465		Guide à réglage d'angle . . . . . 305
	Batterie . . . . . 428	Chargeur pour batterie dorsale . . . . . 190, 418	Douilles pour visseuses à chocs . . . . . 466		Guide circulaire . . . . . 304
	Batterie dorsale Li-Ion . . . . . 190, 418	Chargeur vis en bande . . . . . 195, 216			Guide de chanfreinage . . . . . 317
	Batterie Li-Ion . . . . . 191, 419	Chariot de guidage . . . . . 244			Guide de profondeur . . . . . 317
	Batterie Ni-Mh . . . . . 192	Chariot de transport HM1812 . . . . . 238			Guide de vissage opaque . . . . . 463
	Bec suceur . . . . . 375	Chariot-diable pour MAKPAC . . . . . 199			Guide droit avec micro ajustement . . . . . 320
	Bédanes carrées . . . . . 319	Chariots . . . . . 244			Guide parallèle . . . . . 303, 319
	Benne . . . . . 421	Châssis de ponçage bande . . . . . 285			Guides . . . . . 566
	Bobine de fil nylon carré silencieux . . . . . 575	Cheville . . . . . 240			Guides à copier . . . . . 318
	Boîte à poussière . . . . . 285	Chiffon tissu . . . . . 239			Guides à réglage d'angle . . . . . 305
	Boîte à poussière pour sac en papier . . . . . 286	Cisaillages . . . . . 591			Guides d'affleurage . . . . . 320
	Boîtes à outils . . . . . 582	Ciseau à bois SDS-Plus . . . . . 477			Guides parallèles . . . . . 304, 317, 320
	Boucles de ceinture - pack de 3 . . . . . 583	Clé . . . . . 253			
	Bouton de sécurité . . . . . 304	Clé à cliquet . . . . . 462, 590			
	Brassard . . . . . 197, 421	Clé à douille . . . . . 317, 432, 588			
	Bretelle . . . . . 428, 431, 583	Clé à ergots . . . . . 272, 432			
	Brosse boisseau . . . . . 511	Clé BTR 5 . . . . . 432			
	Brosse circulaire . . . . . 511	Clé plate . . . . . 320			
	Brosse combinée . . . . . 376	Clé pour coupe fer à béton . . . . . 197			
	Brosse conique . . . . . 511	Clef de démarrage . . . . . 428			
	Brosse d'aspiration . . . . . 371, 373, 376, 377	Clés à douille . . . . . 304			
	Brosse de précision . . . . . 371, 377	Clés combinées . . . . . 432			
	Brosse de soufflage . . . . . 375	Clés de mandrin . . . . . 463			
	Brosse fibres . . . . . 526	Clés hexagonales . . . . . 432			
	Brosse fil d'acier . . . . . 526	Clés hexagonales à rotules . . . . . 587			
	Brosse fixe . . . . . 429	Clés plates pour meuleuses droites . . . . . 432			
	Brosse mixte . . . . . 377	Clips pour câble électrique . . . . . 370			
	Brosse nylon . . . . . 198	Cloueur à gaz - Accessoires . . . . . 326			
	Brosse peau de mouton . . . . . 526	Clous . . . . . 562, 563, 564			
	Brosse pour carter . . . . . 274, 275, 367	Clous en rouleau . . . . . 563			
	Brosse pour tapis . . . . . 377	Coffret plastique . . . . . 272, 421			
	Brosse ronde . . . . . 371, 376, 377	Collecteur Cyclone . . . . . 372			
	Brosse spéciale sol plastique . . . . . 376	Collier . . . . . 428			
	Brosse universelle . . . . . 376, 377	Cônes de pince . . . . . 320			
		Connexion MAK-Connect SDS-Max . . . . . 482			
		Contre-fers pour robot . . . . . 316			

Jeu d'attaches pour visières . . . . .	431	Mallette à outils . . . . .	582	Pointe KANGO . . . . .	486	Suceur plat . . . . .	375
Jeu de clés à tuyauteur . . . . .	589	Manche boucharde . . . . .	483, 484	Pointe SDS-Max . . . . .	483	Suceurs d'aspiration . . . . .	375
Jeu de clés mixtes . . . . .	589	Manche pour plateau de damage . . . . .	483	Pointes à béton en rouleau . . . . .	564	Suceurs plats . . . . .	371, 375
Jeu de clés polygonales contre-coudées . . . . .	589	Manche pour Taille-herbes . . . . .	421, 427	Pompe à graisse . . . . .	195	Support . . . . .	423
Jeu de raccordement d'eau . . . . .	244	Manchon d'aspiration caroteuse . . . . .	489	Ponceuses à bande - Accessoires . . . . .	285	Support articulé . . . . .	196, 253
Jeu de récupérateur de branche . . . . .	197, 421	Mandrin auto-serrant . . . . .	215, 237, 238, 463	Porte brosse . . . . .	376	Support caroteuse . . . . .	240
Joint coudé de raccord d'aspiration . . . . .	317, 369	Mandrin métal à clé . . . . .	463	Porte embout à la ceinture . . . . .	463	Support cordon . . . . .	197, 421
Joint de raccord d'aspiration . . . . .	317, 369	Mandrin SDS-Plus . . . . .	237	Porte marteau . . . . .	580	Support d'affleurement horizontal . . . . .	318
Joint pour HEPA-DX02 . . . . .	195	Manivelle de taraudage . . . . .	592	Porte marteau à attache rapide . . . . .	580	Support de charge . . . . .	421
Joints O'ring pour douille . . . . .	466	Marteau arrache-clous . . . . .	591	Porte mètre . . . . .	580	Support de perceuse . . . . .	215
<b>K</b>		Matrices . . . . .	253	Porte outils électricien . . . . .	580	Support Dorsal 4 batteries 18V LXT . . . . .	190, 418, 426
Kit anti-électricité statique . . . . .	428	Mèche à bois plate . . . . .	451	Porte Scies cloches multi-matériaux . . . . .	456	Support embout . . . . .	195
Kit ceinture et extension pour ponceuse pour cloison sèche . . . . .	87, 200	Mèches à bois double spirale . . . . .	451	Porte-clip universel . . . . .	581	Support guide . . . . .	320
Kit d'aspiration . . . . .	200, 237, 428	Mèches à bois hélicoïdales . . . . .	450	Porte-mandrin . . . . .	238	Support magnétique . . . . .	316
Kit d'élagage . . . . .	423	Mèches à bois simple spirale . . . . .	450	Porte-tasse isotherme . . . . .	580	Support pour burin et outil . . . . .	581
Kit d'embouts d'aspiration . . . . .	372	Mèches Forstner . . . . .	451	Mèches Tréfans . . . . .	488	Support pour ponceuses . . . . .	285, 286
Kit d'extraction de trépan . . . . .	488	Membrane du récupérateur d'eau . . . . .	240	Positionneur - butée seule . . . . .	215	Support pour suceur plat . . . . .	370
Kit de débouchage de canalisations . . . . .	429	Mètres ruban . . . . .	592	Poste fixe pour ponceuses à bande . . . . .	285	Supports pour ponçage pour ponceuse à bande . . . . .	285
Kit de joints . . . . .	326, 429	Meule à ébarber . . . . .	504	Poussoir pour scies sur table . . . . .	305	Supports pour la coupe de pièces longues . . . . .	304, 305
Kit de sécurité . . . . .	431	Meules pour touret . . . . .	505	Préfiltre . . . . .	244, 373, 374	Surfaceuses - Accessoires . . . . .	275
Kit fixation caroteuse . . . . .	240	Meuleuses droites - Accessoires . . . . .	275, 505	Préfiltre lubrifié . . . . .	244	Système anti-chute . . . . .	196, 217
Kit pour nettoyeur haute pression . . . . .	429	Module de fraisage transparent . . . . .	318	Protecteur de base . . . . .	304, 318	Système d'aspiration . . . . .	237, 366
Kit montage carter de lame pour débroussailler . . . . .	423	Mortaiseuses - Accessoires . . . . .	319	Protection anti-choc pour batterie . . . . .	192, 420	Système d'aspiration à filtre HEPA . . . . .	195
Kit montage carter de coupe herbe . . . . .	423	Mousse de polissage . . . . .	508	Protection bornes pour batterie . . . . .	192, 420	Système d'aspiration . . . . .	200
Kit montage lame . . . . .	423	Multifonctions . . . . .	319	Protection de nez . . . . .	200	Système de filtre Heavy Duty . . . . .	422
Kit mulching . . . . .	198, 420, 427	<b>N</b>		Protection étanche pour batterie . . . . .	192	Système de remplissage d'huile de chaîne . . . . .	432
Kit positionneur . . . . .	215	Néon . . . . .	195	<b>R</b>		Système de remplissage de carburant . . . . .	432
Kit récupération d'eau . . . . .	240	Néon UV (lumière noire) . . . . .	195	Raboteuse - Accessoires . . . . .	316	<b>T</b>	
Kit sarcluse . . . . .	425	Nettoyeur d'ailettes de cylindre . . . . .	432	Rabots - Accessoires . . . . .	317	Talon de délignage . . . . .	305
Kits d'aspiration . . . . .	372	Nettoyeur Haute pression - Accessoires . . . . .	430	Raccord . . . . .	429	Tambours avec pignon étoilé . . . . .	422
Kits de maintenance . . . . .	239, 326	Nez pour visseuse . . . . .	216	Raccord coudé . . . . .	429	Tampon velcro . . . . .	197, 274
Kits pour rivet . . . . .	198	<b>O</b>		Raccord . . . . .	429	Tarauds et filières - Coffret . . . . .	592
<b>L</b>		Obtrateur . . . . .	427	Raccord . . . . .	429	Tarière - Accessoires . . . . .	50
Lame . . . . .	429	Outils Multifonctions . . . . .	425	Raccord . . . . .	429	Tarière - Extension de mèche . . . . .	429
Lame 2 en 1 . . . . .	430	Outil multi-fonction - Coffret . . . . .	522	Raccord . . . . .	429	Tarière - Axe pour mèche . . . . .	198
Lame à concrétion carbure . . . . .	520	Outils à main - Coffret . . . . .	586	Raccord . . . . .	429	Tarière - Extension . . . . .	198
Lame complète . . . . .	426	Outils Burinage SDS-Max - Coffret . . . . .	482	Raccord . . . . .	429	Tarière - Extension pour tarière . . . . .	422
Lame complète pour Taille-haies à batterie . . . . .	421, 426	Outils Burinage SDS-Plus - Coffret . . . . .	471	Raccord . . . . .	429	Tarière - Mèches . . . . .	198, 422, 429
Lame complète pour Taille-herbes à batterie . . . . .	421, 426	Outils haute pression - Accessoires . . . . .	326	Raccord . . . . .	429	Tarière couteau intégré - Mèche . . . . .	429
Lame coupe-joints universelle HCS . . . . .	519, 522	Outils percuteurs SDS-Max - Coffret . . . . .	483	Raccord . . . . .	429	Tête 1 couteau courbé synthétique . . . . .	577
Lame couteau universelle . . . . .	519	Outils percuteurs SDS-Plus - Coffret . . . . .	477	Raccord . . . . .	429	Tête 3 couteaux courbés synthétiques . . . . .	577
Lames de sécateur . . . . .	197, 421	Outils pneumatique - Accessoires . . . . .	326	Raccord . . . . .	429	Tête à cliquet pour visseuses d'angle . . . . .	196
Lame de tondeuse . . . . .	198, 420, 427	Outils SDS-Plus - Coffret . . . . .	478	Raccord . . . . .	429	Tête à fil . . . . .	424
Lame droite et gauche . . . . .	200, 253	Paraffine de coupe . . . . .	196, 253	Raccord . . . . .	429	Tête d'angle à carré d'entraînement . . . . .	196
Lame EFFICUT pour DSC251 . . . . .	198	Pare-éclats . . . . .	304	Raccord . . . . .	429	Tête d'angle à emmanchement . . . . .	196
Lame plongeante à concrétion carbure . . . . .	519, 520, 521, 522	Patins pour ponceuses à bandes . . . . .	284	Raccord . . . . .	429	Tête de boucharde . . . . .	483, 484
Lame plongeante BIM . . . . .	518, 521, 522	Peaux de mouton . . . . .	508	Raccord . . . . .	429	Tête de Décapeur . . . . .	486
Lame plongeante HCS . . . . .	521, 522	Pelles . . . . .	483 à 486	Raccord . . . . .	429	Tête de lance jet crayon . . . . .	429
Lame pour autoprotégées . . . . .	427	Perche d'élagage . . . . .	421, 423	Raccord . . . . .	429	Tête droite à emmanchement hexa . . . . .	196
Lame pour cisaille . . . . .	197	Pied avec roulettes . . . . .	244	Raccord . . . . .	429	Têtes à fil Tap & Go . . . . .	576
Lame pour ratissier / scarifier . . . . .	430	Pignons à bague flottante . . . . .	422	Raccord . . . . .	429	Têtes à fil Torsadé Tap & Go . . . . .	577
Lame Scie Plongeante HCS . . . . .	518	Pignons d'entraînement . . . . .	422	Raccord . . . . .	429	Tige d'ancrage . . . . .	240
Lame segment à concrétion . . . . .	520, 522	Pince de fixation . . . . .	194	Raccord . . . . .	429	Tige pour la coupe des pièces longues . . . . .	304, 305
Lame segment BIM . . . . .	518 à 522	Pinces et écrou de serrage . . . . .	275	Raccord . . . . .	429	Tournevis . . . . .	87, 462, 587
Lame spéciale pour Epoxy et Béton cellulaire . . . . .	521	Pinces multiprises . . . . .	591	Raccord . . . . .	429	Tournevis à frapper . . . . .	587
Lamelles bois . . . . .	319	Pinces pour ponceuses . . . . .	285	Raccord . . . . .	429	Tournevis à lame traversante . . . . .	587
Lamellesuses - Accessoires . . . . .	319	Pistons pour pistolet à mastic . . . . .	195	Raccord . . . . .	429	Tournevis coudé . . . . .	432
Lames 3 dents . . . . .	578	Plaque auxiliaire pour scie sur table . . . . .	305	Raccord . . . . .	429	Tournevis de réglage carburateurs . . . . .	432
Lames 4 dents . . . . .	578	Plaques à perforer . . . . .	286	Raccord . . . . .	429	Tournevis porte-embout - Coffret . . . . .	462
Lames 8 dents . . . . .	578	Plaques de réglage . . . . .	316	Raccord . . . . .	429	Trépan couronne carbure . . . . .	487
Lames 22 / 24 dents . . . . .	578	Plaquettes réversibles . . . . .	316	Raccord . . . . .	429	Trépan diamanté à eau . . . . .	489, 490
Lames 80 dents . . . . .	578	Plateau abrasif . . . . .	274	Raccord . . . . .	429	Trépan diamanté à sec . . . . .	488
Lames bois . . . . .	197	Plateau auto-agrippant . . . . .	285, 286	Raccord . . . . .	429	Trépiéd . . . . .	194, 333
<b>Lames carbures</b>		Plateau caoutchouc pour disques abrasifs . . . . .	274	Raccord . . . . .	429	Triangle feutre . . . . .	523
- "Specialized" . . . . .	535, 536	Plateau carré . . . . .	285	Raccord . . . . .	429	Triangles abrasifs . . . . .	523
- EFFICUT . . . . .	535, 536	Plateau de damage . . . . .	483, 485, 486	Raccord . . . . .	429	Tube . . . . .	431
- scies circulaires . . . . .	531, 533	Plateau de polissage . . . . .	200, 286	Raccord . . . . .	429	Tube coudé . . . . .	372, 428
- scies circulaires à métaux . . . . .	540	Plateau de ponçage . . . . .	200, 498, 507, 520, 523, 526	Raccord . . . . .	429	Tube d'aspiration . . . . .	372, 428
- scies radiales et à ongles . . . . .	538, 539	Plateau pour disques abrasifs . . . . .	272, 274, 505	Raccord . . . . .	429	Tube d'aspiration télescopique . . . . .	371
- scies sur table . . . . .	537	Plateaux auto-agrippant . . . . .	286	Raccord . . . . .	429	Tube de soufflage . . . . .	428
- tronçonneuse à métaux à lame . . . . .	541	Plateaux caoutchouc . . . . .	272, 274	Raccord . . . . .	429	Tube de vinyle . . . . .	244
Lames de lamier . . . . .	426	Plateaux deltas + carrés . . . . .	285	Raccord . . . . .	429	Tube plastique pour pistolet à mastic . . . . .	195
Lames plaque de plâtre . . . . .	197	Plateaux Ponçage à concrétion carbure . . . . .	522	Raccord . . . . .	429	Tube rallonge plastique rigide . . . . .	372
Lames pour bois pour scie à ruban . . . . .	552	Plateaux pour ponceuses vibrantes . . . . .	285	Raccord . . . . .	429	Tubes . . . . .	372
Lames pour scie récipro . . . . .	548	Poignée avec régulateur d'air . . . . .	372	Raccord . . . . .	429	Tuyau . . . . .	372
Lames pour scie sauteuse . . . . .	544	Poignée courbe . . . . .	372	Raccord . . . . .	429	Tuyau aspirateur modèle L . . . . .	87, 581
Lampe Torche / Lanterne . . . . .	194	Poignée courbe en Inox . . . . .	372	Raccord . . . . .	429	Sac de voyage tout temps . . . . .	581
Lampes - Accessoires . . . . .	194	Poignée pistolet . . . . .	429, 431	Raccord . . . . .	429	Sacs outillage . . . . .	581, 582
Lance de pulvérisation . . . . .	431	Poignée pour meuleuse sans fil . . . . .	273	Raccord . . . . .	429	Sac papier - boîte à poussière . . . . .	285, 286
Lasers - Accessoires . . . . .	333	Poignées . . . . .	215, 238, 272, 273, 303	Raccord . . . . .	429	Sac pour nourriture avec ceinture . . . . .	581
Lime diamant . . . . .	197, 421	Poignées . . . . .	253	Raccord . . . . .	429	Sac tissu . . . . .	319
Limes et porte-limes . . . . .	572	Pointe à béton . . . . .	477, 486	Raccord . . . . .	429	Sacoche . . . . .	580, 581
<b>M</b>		Pointe auto-affûtante . . . . .	477, 483, 485	Raccord . . . . .	429	Sacs d'aspiration . . . . .	376
Maillon attache . . . . .	572	Pointe Cannelure . . . . .	484	Raccord . . . . .	429	Sacs en plastique . . . . .	376
Maillon attache anti-rebond . . . . .	572	Pointe courte Hexagonal . . . . .	485	Raccord . . . . .	429	Sacs filtrant en tissu . . . . .	376
Maillon attache avec rivets . . . . .	572	Pointe de centrage pour trépan . . . . .	488 à 490	Raccord . . . . .	429	Sacs tissu pour aspirateurs . . . . .	376
MAKPAC Outils à main . . . . .	586	Pointe du foret . . . . .	429	Raccord . . . . .	429	Sangles . . . . .	190, 200, 376, 418, 421, 424, 426, 428
MAKPAC SDS-Plus (coffret) . . . . .	478	Pointe Hexagonal . . . . .	484, 485	Raccord . . . . .	429	Sangle scratch attache câble . . . . .	370, 371



**XGT**  
**40V** Li-ion  
max

**XGT X2**  
80V<sub>max</sub>

PLATEFORME DE BATTERIES  
**XGT 40 V Max Li-Ion**

Perceuse d'angle

Boulonneuses à chocs

Perfo-burineur  
SDS-Plus

Perfo-burineur  
SDS-Max  
80 V max Li-Ion

Scies circulaires

Scie plongeante

Scies radiales



DA001GM101  
P. 31



TW007GM201  
P. 33



TW008GZ01  
P. 33



HR007GM201  
P. 34



HR006GZ  
P. 35



RS001GM101  
P. 42



RS002GT101  
P. 42



HS009GT201  
P. 43



SP001GZ03  
P. 44



LS004GZ01  
P. 46



LS003GZ01  
P. 47

Aspirateurs

Souffleur

Débroussailluse  
80 V Max Li-Ion

Débroussailluses



CL001GZ04  
P. 48, 343



VC001GLZ  
P. 49, 338



VC002GLZ01  
P. 49, 340



VC003GLZ  
P. 49, 339



VC004GLZ01  
P. 49, 341



UB001GM101  
P. 51, 395



UR012GZ02  
P. 54, 409



UR002GZ01  
P. 55, 406



UR003GZ01  
P. 55, 406



UR006GM101  
P. 55, 407



UR007GM101  
P. 55, 407

Taille-haies

Ventilateur

Glacière / réchaud  
à compresseur

Lampe  
40 V max /  
18 V Li-Ion

Gonfleur



UH013GM101  
P. 52, 397



UH014GM101  
P. 52, 397



UH004GM201  
P. 53, 399



UH005GM201  
P. 53, 399



UH006GM201  
P. 53, 399



UH007GM201  
P. 53, 399



CF002GZ  
P. 56



CW001GZ  
P. 56



DEAML003G  
P. 57



MP001GZ  
P. 58

**40 V Connecté**

Tondeuse

Souffleur

Tarière

Souffleur à  
poussière

Radios de chantier 12 à 40 V max Li-Ion



LM001CZ  
P. 61



UB001CZ  
P. 61, 395



DG001GM105  
P. 51, 411



AS001GA101  
P. 48



MR001G  
P. 59



MR002G  
P. 59



MR004G  
P. 59



MR006G  
P. 59



MR007G  
P. 59

**18V**  
LITHIUM-ION

18V + 18V → 36V  
LITHIUM-ION

PLATEFORME DE BATTERIES  
**LXT 18 V Li-Ion**

Perceuses visseuses

Perceuses visseuses à percussion

Perceuse d'angle

Visseuse à chocs

Visseuse automatique

Meuleuses Ø 125 mm



DDF486RTJ  
P. 70



DDF487RFJ  
P. 71



DHP487RFJ  
P. 71



DHP486RTJ  
P. 70



DHP453SFE  
P. 72



DDA450RTE  
P. 74



DTD172RTJ  
P. 77



DFR452ZJ  
P. 85



DFR551ZJ  
P. 85



DGA520ZX1  
P. 105



DGA521ZX1  
P. 105

Pince à ligaturer

Ponceuse pour  
cloison sèche

Découpeur-ponceur  
multifonctions

Ponceuses vibrantes

Tondeuse

Tondeuses 36 V => 2 x 18 V Li-Ion



DTR181ZJ  
P. 83



DSL801ZU  
P. 87



DTM52RTJX1  
P. 98



DBO380RTJ  
P. 99



DBO381RTJU  
P. 99



DLM330RT  
P. 126, 385



DLM480CT2  
P. 127, 386



DLM480Z  
P. 127, 386



DLM481CT2  
P. 127, 386



DLM538CT2  
P. 128, 387



DLM539CT2  
P. 129, 387

Tronçonneuse  
d'élagage à perche  
36 V => 2 x 18 V

Taille-haie à perche

Coupe-herbe

Pulvérisateurs

Nettoyeur  
36 V => 2 x 18 V  
Li-Ion

Bouilloire  
36 V => 2 x 18 V  
Li-Ion

Ventilateur  
14,4 / 18 V Li-Ion

Gonfleur  
18 V Li-Ion



DUA301Z  
P. 131, 393



DUN461WSF  
P. 135, 396



DUR192LZ  
P. 138, 404



DUS054Z  
P. 142, 414



DUS108Z  
P. 142, 414



DUS158Z  
P. 142, 415



DHW080ZK  
P. 143, 413



DKT360Z  
P. 144



DCF301Z  
P. 145



DMP181Z  
P. 146





PLATEFORME DE BATTERIES  
**LXT 18 V Li-Ion**

Lampes 14,4 / 18 V Li-Ion



DEBDML186 P. 150  
DEBDML812 P. 151

Radios de chantier 10,8 à 18 V Li-Ion



DMR108N P. 152  
DMR110N P. 152  
DMR116 P. 153

Radio de chantier 14,4 à 18 V Li-Ion



DFJ212A P. 155  
DFV214A01 P. 155

Blouson ventilé traitement antibactérien

Veste ventilée traitement antibactérien

**18 V Li-Ion Hobby**  
Empreinte spéciale

Perceuse visseuse



DF488DWE P. 180

Perceuse visseuse à percussion



HP488DWE P. 180

**12V max CXT**

Pulvérisateur



US053DZ P. 169, 414

Laser 1 ligne verticale / 1 horizontale 10 m



SK10GD P. 170, 330

Laser 2 lignes verticale / 1 horizontale 10 m



SK20GD P. 170, 330

Laser 4 lignes verticale / 1 horizontale 10 m



SK40GD P. 170, 330

Laser (rouge) 4 lignes horizontale et 4 lignes verticale



SK700D P. 171, 331

Laser (vert) 4 lignes horizontale et 4 lignes verticale



SK700GD P. 171, 331

Lampe



DEAML103 P. 174

Radio de chantier



DEBMR052 P. 175

**64V max**  
Tondeuses



LM001JM101 P. 384  
LM002JM101 P. 384

## OUTILS ÉLECTRIQUES FILAIRES

Perceuse magnétique



HB350 P. 208

Perfo-burineurs SDS-Plus



HR2652JX14 P. 223  
HR2653TJ14 P. 223

Meuleuse Ø 125 mm



GA5080RX02 P. 259

Meuleuses Ø 230 mm



GA9070X1 P. 261  
GA9071X1 P. 261

Scie radiale



LS0714LN P. 293

Défonceuses



RP1111CJ P. 312  
RP1802XJ P. 313  
RP1803FXJ P. 313  
RP2302FCXJ P. 313  
RP2303FCXJ P. 313

Affleureuse



3712J P. 314

Affleureuse Défonceuse Multifonctions



RT0702CX3J P. 314

**Makita** smt

Défonceuse



M3602 P. 439

Affleureuse



M3702 P. 439

[www.makita.fr](http://www.makita.fr)

**Makita**

## ACCESSOIRES

Gamme **IMPACT BLACK**



P. 460

Scies cloches EzyChange TCT



P. 455

Mèches Forstner



P. 451

Disque Diamant Multi-Matériaux X-Lock



P. 496

Disque à Tronçonner Multi-Matériaux



P. 503

Coffrets Outillages à Main



P. 586

# Qualités et Garanties

En optant pour un outil électroportatif Makita vous avez fait le bon choix. Nos outils se distinguent par leur durabilité et sont connus pour leur fiabilité.

## Garanties commerciales



### Garantie ROUGE 3 ans machines

Makita vous offre une garantie commerciale de 3 ans sur vos machines. Cette garantie commerciale s'applique aux machines achetées neuves. Elle est offerte par Makita au premier acheteur utilisateur sous conditions.

Pour en savoir plus rendez-vous sur notre site : [www.makita.fr/garanties](http://www.makita.fr/garanties)

### Garantie BLEUE 2 ans Batteries et chargeurs Li-Ion

Makita vous offre une garantie commerciale de 2 ans sur vos batteries et chargeurs Li-Ion. Cette garantie commerciale s'applique aux batteries et chargeurs achetés neufs ou livrés avec des machines Li-Ion neuves. Elle est offerte par Makita au premier acheteur utilisateur sous conditions.

Pour en savoir plus rendez vous sur notre site : [www.makita.fr/garanties](http://www.makita.fr/garanties)

## Toute l'actualité en ligne



Accédez en permanence aux dernières nouveautés et actualités sur [www.makita.fr](http://www.makita.fr) : Informations techniques, avantages produits, modes d'emploi, etc... sont disponibles en un clic pour faciliter vos recherches.

### Un espace web dédié à notre réseau

Vous êtes revendeur, accédez à votre espace dédié en vous connectant sur notre extranet «**connexion revendeur**».

Vous y trouverez les vues éclatées, visuels de machines HD, tarifs et vous pourrez créer vos étiquettes produits directement en ligne !

Pour obtenir vos codes d'accès, il suffit de vous rendre dans la partie «**connexion revendeur**» et d'en faire la demande. Celle-ci sera traitée sous 48 h.

Retrouvez nous sur les réseaux



## Centre de Formation



Afin de former vos équipes aux produits et technologies Makita, nous vous proposons des stages complets alliant théorie et pratique. Ils permettront à vos équipes de vente d'acquérir les connaissances et compétences qui les rapprocheront des attentes des utilisateurs.

Pour en savoir plus : [centredeformation@makita.fr](mailto:centredeformation@makita.fr)

## Forfaits réparation

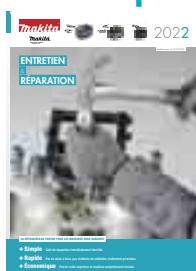

Simplifiez-vous les démarches et optez pour un forfait réparation Makita.

Le coût de réparation des machines est totalement identifié et visible à la fin de ce catalogue :

- **le forfait standard** : (pour les réparations et échanges de pièces importantes). Après réparation, la machine bénéficie d'une garantie de 6 mois.
- **le forfait simple** : (pour les petites pièces d'usures et les pièces les plus sensibles). Après réparation, les pièces changées bénéficient d'une garantie de 6 mois.

Pour en savoir plus connectez-vous à votre connexion revendeur : [www.makita.fr](http://www.makita.fr)

# Santé et environnement

Nous concevons et fabriquons depuis plus d'un siècle des outils électroportatifs autour de la performance et de la sécurité et fournissons ainsi des solutions aux professionnels du bâtiment, de l'artisanat, de l'industrie, de l'entretien des jardins, parcs et forêts. Conscient d'une évolution perpétuelle, nous intensifions nos engagements pour l'environnement, la santé et la sécurité de nos utilisateurs.

## Go Green



L'environnement est au cœur de nos priorités. Makita axe le cycle de vie de ses produits sur une politique environnementale très forte.

Depuis la fabrication jusqu'à leur utilisation, chaque outil Makita est intégré dans une politique volontariste et active en matière de respect de l'environnement.

Chaque nouvelle technologie Makita est conçue pour réduire les influences néfastes des vibrations, de la poussière ou du bruit.

Notre engagement et notre responsabilité en tant que constructeur passe à la fois par le respect des normes internationales, mais également par une politique volontariste et active en matière de respect de l'environnement.

Le concept **Go Green** s'engage à limiter au maximum les conséquences nuisibles sur l'environnement de toutes les activités du groupe.

## Les vibrations

Actuellement, l'utilisateur professionnel peut être exposé à des vibrations qui ont des effets néfastes pour la santé, mais nuisent également à l'efficacité et la qualité de son travail.

La répercussion de ces vibrations sur l'organisme entraîne notamment des risques vasculaires, des lésions ostéo-articulaires ou des troubles neurologiques ou musculaires. Les seuils maximaux sont définis par la directive « vibrations » 2002/44/CE.

Afin de garantir à ses utilisateurs de meilleures conditions de travail, Makita développe des technologies qui diminuent considérablement le niveau d'exposition aux vibrations subies.

La valeur de vibration est la résultante des valeurs efficaces d'accélération mesurée sur 3 axes. Elle est indiquée dans les documents livrés avec les machines.

Les niveaux de vibrations sont exprimés en  $m/s^2$ .

Pour limiter au maximum les effets néfastes des vibrations, Makita préconise l'utilisation de gants et de poignées anti-vibrations (selon les machines).

## Les valeurs journalières à retenir



- 1. Seuil sans danger :**  $< 2,5 m/s^2$ .  
En dessous de cette valeur, l'utilisateur ne court aucun risque.
- 2. Seuil risques légers :**  $> 2,5 m/s^2$  et  $< 5 m/s^2$ .  
Risques légers pour l'utilisateur, réduction de l'exposition aux vibrations à prévoir.
- 3. Seuil critique :**  $> 5 m/s^2$ .  
Les risques sont élevés, les conditions d'utilisations doivent être adaptées.

### Les + Makita

La technologie Anti Vibration MAKITA (AVT) réduit considérablement les vibrations qui se répercutent sur l'utilisateur. L'AVT et la technologie SOFT NO LOAD sont deux solutions qui permettent de travailler sans fatigue et plus longtemps. L'ergonomie adaptée est également intégrée dans le développement des produits, et contribue à améliorer la qualité et le confort de travail de l'utilisateur.



## Les poussières

Outre les problèmes d'allergies et de rhinites, les poussières peuvent avoir des conséquences importantes sur la santé et provoquer des maladies graves, notamment des irritations, de l'asthme ou des cancers.

Selon le type de poussière, les caractéristiques de l'aspiration doivent être adaptées.

### Les types de poussières :

**Les poussières de type L** (mortier, plâtre, craie, céramique, métaux très dur) :

Pour les poussières de type L, les exigences pour l'aspiration sont :

- Pas de mesure de l'aération
- Pas de réceptacle à poussière spécifique
- Filtration normale

**Les poussières de type M** (bois, fibre de bois, métaux) :

Pour les poussières de type M, les exigences pour l'aspiration sont :

- Mesure de l'aération
- Système d'aspiration contrôlé
- Filtration contrôlée

**Les poussières de type H** (plomb, amiante, charbon, nickel, goudron)

Pour les poussières de type H, les exigences pour l'aspiration sont :

- Mesure de l'aération
- Système d'aspiration contrôlé
- Structure requérant un outil pour le montage / démontage du filtre
- Structure qui protège les utilisateurs de l'exposition à la poussière lors du vidage du sac à poussière.

#### Les + Makita

Les poussières nuisent considérablement au confort et à la santé des utilisateurs. MAKITA préconise de relier les machines qui rejettent de la poussière à un système aspirant adapté et recommande de travailler en milieu aéré et de s'équiper des E.P.I adaptés. L'utilisation d'un système aspirant auto nettoyant et de filtre PET permettra de maintenir l'efficacité du débit d'aspiration. Une bonne aspiration de poussière préservera l'utilisateur et la machine.

## Le bruit

Le bruit peut causer de nombreux dommages sur la santé et pas uniquement celle de l'utilisateur. Une trop forte exposition peut entraîner une perte d'audition, mais également provoquer de la fatigue et du stress. Ainsi, la directive « Bruit » 2003/10/CE réglemente l'exposition des utilisateurs au bruit en définissant les paramètres, les seuils limites et les obligations du fabricant face aux émissions sonores.

Makita préconise et encourage ses utilisateurs de travailler en utilisant des E.P.I adaptés.

**RoHS** (Restriction of Hazardous Substances)

# RoHS

RoHS est la restriction de l'utilisation de certaines substances dangereuses dans les équipements électriques et électroniques. Les produits MAKITA sont conformes aux dispositions de la Directive Européenne RoHS 2011/65/EU qui vise à limiter l'utilisation de substances dangereuses.

**Le recyclage**

**Engagé pour l'environnement, Makita répond aux directives qui prévoient :**

- Le financement de la collecte et du recyclage des machines,
- L'Eco-conception des machines pour faciliter leur recyclage,
- La récupération des batteries usagées,
- La déclaration et le financement des emballages/papiers mis sur le marché.



**ECO-SYSTEMES**

Makita France est adhérent d'ECO-SYSTEMES qui garantit la collecte, le recyclage et la dépollution de nos appareils électriques usagés, dans le respect des plus hautes exigences environnementales et sociales. Eco-systèmes est un éco-organisme agréé par les Pouvoirs publics pour la filière des DEEE\*.

Pour en savoir plus : [www.eco-systemes.fr](http://www.eco-systemes.fr)

\*DEEE : Déchets d'Équipement Électriques et Électroniques.



**SCRELEC**

Makita déclare annuellement la quantité et le poids des piles et des accumulateurs mis sur le marché et adhère à SCRELEC qui organise, collecte, recycle et élimine les batteries après usage.

Pour en savoir plus : [www.screlec.fr](http://www.screlec.fr)



**CITEO**

Makita France est adhérent à CITEO. Cette entreprise à mission créée par les entreprises du secteur de la grande consommation et de la distribution accompagne ses adhérents à réduire l'impact environnemental de leurs emballages et papiers, en leur proposant des solutions de réduction, de réemploi, de tri et de recyclage.

Pour en savoir plus : <https://www.citeo.com>



## Historique



**PLATEFORME 18V**  
PLUS DE 360 OUTILS COMPATIBLES

Makita, une technologie d'avance









2021 MAKITA  
Plus de 360 références  
compatible 18 V Li-Ion



1958 MAKITA  
Premier robot électrique



1927 DOLMAR  
Première  
tronçonneuse thermique

- 2021** ●▶  Makita France fête ses 50 ans.  
80 V => 2 x 40 V max Nouvelle gamme d'outils professionnels à batterie.
- 2020** ●▶  Création de la nouvelle gamme d'outils professionnels à batterie 40V Li-Ion max XGT et connecté.  
La Plateforme LXT 18V s'étoffe, elle compte désormais plus de **360 références** compatibles.
- 2019** ●▶ Lancement de la gamme de consommables dédiés à l'autonomie des machines sans fil.
- 2018** ●▶  Nouvelle technologie d'aspiration connectée Bluetooth AWS.
- 2017** ●▶ La gamme la plus large du marché + de 1000 machines, dont plus de 200 références compatibles 18V + de 4000 accessoires.
- 2015** ●▶ 100<sup>e</sup> anniversaire de Makita corporation.  
 36 v => 2 x 18 V  
Nouvelle gamme d'outils professionnels à batterie
- 2012** ●▶  DOLMAR introduit le 18 V Li-Ion dans sa gamme
- 2011** ●▶  DOLMAR introduit le 36 V Li-Ion dans sa gamme
- 2005** ●▶ Lancement de la 1<sup>re</sup> machine Lithium-ion
- 1997** ●▶ Lancement de la 1<sup>re</sup> visseuse à batterie Ni-Mh
- 1991** ●▶ Le groupe MAKITA - DOLMAR s'implante solidement sur le marché du jardin
- 1981** ●▶ Lancement de la gamme pneumatique
- 1978** ●▶ Lancement de la 1<sup>re</sup> visseuse à batterie Ni-Cd
- 1971** ●▶  Création de Makita France
- 1969** ●▶ Création de la 1<sup>re</sup> visseuse sans fil rechargeable
- 1958** ●▶ Commercialisation du 1<sup>er</sup> robot électrique au Japon.
- 1927** ●▶  Création de DOLMAR Allemagne.  
Production de la 1<sup>re</sup> tronçonneuse thermique
- 1915** ●▶  Création de Makita Japon





## Dans le monde...

Fondé en 1915 au Japon, le groupe est aujourd'hui leader dans le secteur de l'outillage électroportatif professionnel.

Ce développement a été rendu possible avant tout par la mobilisation d'hommes et de femmes qui ont su mettre leur talent et leur expérience au service du client et de l'entreprise.

Le Groupe MAKITA Corporation a su très rapidement nourrir des ambitions internationales en exportant son savoir-faire technique à travers le monde entier, en prenant soin d'apporter, à chaque étape, le sens et l'innovation nécessaire à un développement sain et en lien avec nos sociétés contemporaines.

Le Groupe MAKITA Corporation, c'est :

- 9 sites de production dont 3 en Europe,
- Plus de 18 600 collaborateurs dans le monde,
- 50 filiales commerciales,
- Une présence dans plus de 170 pays,
- 27 filiales en Europe,
- Plus de 1 000 outils référencés,
- 50 000 distributeurs à travers l'Europe,
- Plus de 105 ans d'expérience,
- Plus de 600 brevets dans le monde,
- Près de 700 employés dédiés à la R&D (Recherche & Développement).

L'organisation mondiale du groupe, ses valeurs, les principes véhiculés et son sens inné du service et de l'innovation expliquent son succès international. Aujourd'hui, MAKITA est présent, à travers ses trois marques (MAKITA, DOLMAR et MAKITA MT) sur les 5 continents.

L'ambition du groupe reste toujours de conforter son avance en valorisant une politique de l'offre soutenue par des innovations majeures.

## En France...

MAKITA France, c'est :

- Une équipe commerciale experte,
- Une équipe de démonstrateurs au contact des utilisateurs,
- Plus de 180 collaborateurs,
- 7 succursales,
- Un service de réparation performant,
- Des dizaines de stations services spécialisées partout en France,
- Un service client expérimenté,
- Un centre de formation agréé,
- Un stock permanent d'accessoires et de pièces détachées.

Grâce à la construction d'une extension de notre entrepôt logistique, Makita France va, en 2022, quasiment quadrupler sa capacité de stockage en passant de 7 500 à environ 28 000 palettes (emplacements disponibles). La superficie de l'entrepôt est quasi doublée en passant de 12 400 m<sup>2</sup> à près de 24 000 m<sup>2</sup>.

# Engagés à vos côtés ...

## ... pour remplir vos attentes et celles de vos clients

Nos équipes commerciales, celles du service après vente et du service clients ont un objectif commun : se mobiliser pour répondre à vos besoins, s'adapter à vos objectifs et accompagner votre développement.

# À votre écoute ...

## ... pour vous apporter un service professionnel et personnalisé à échelle humaine

Pour vous offrir la proximité d'un contact référent, nos équipes du Service Clients sont à votre disposition selon votre zone géographique :

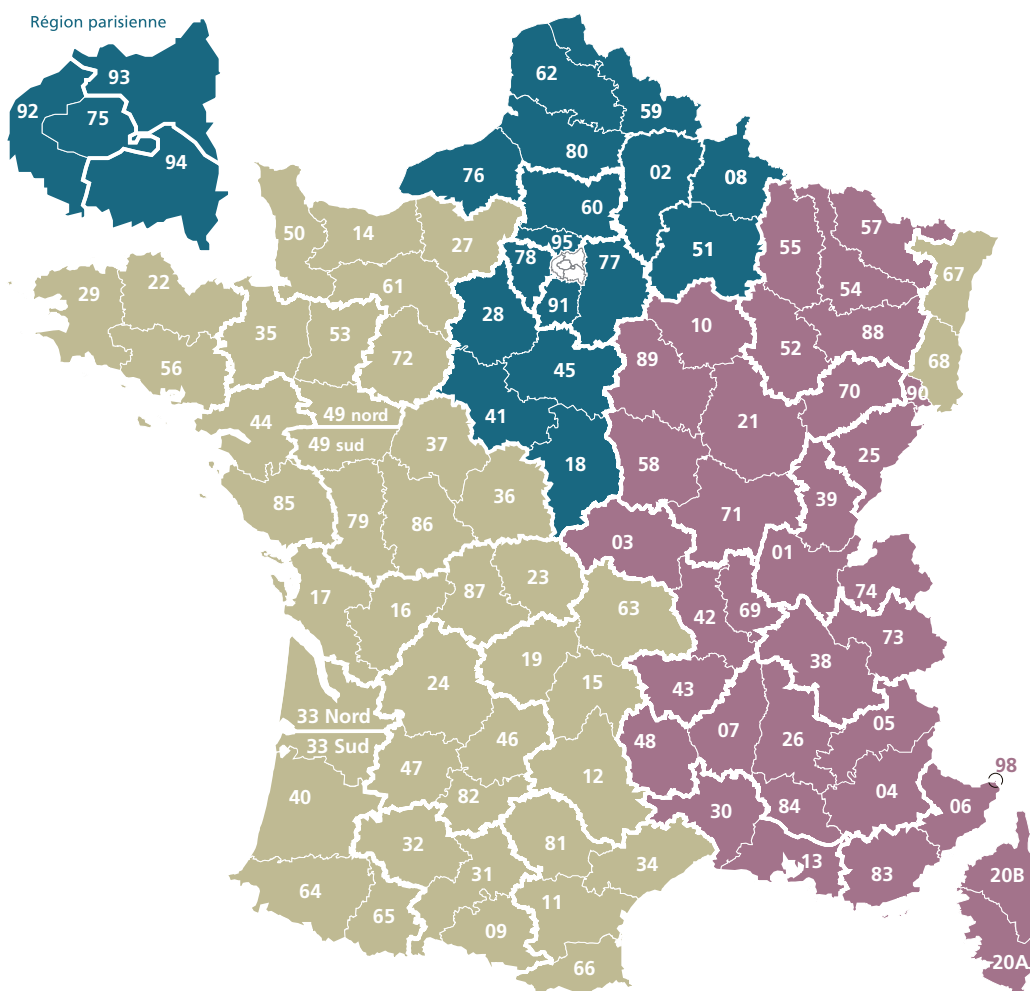

### ZONE 1

Tél. : 01 60 94 11 74  
Fax : 01 60 94 63 91  
E-mail : sclient1@makita.fr

### ZONE 2

Tél. : 01 60 94 11 72  
Fax : 01 60 94 11 92  
E-mail : sclient2@makita.fr

### ZONE 3

Tél. : 01 60 94 11 73  
Fax : 01 60 94 11 91  
E-mail : sclient3@makita.fr

### Motoculture

### ZONES 1 2 3

Tél. : 01 60 94 11 77  
Fax : 01 60 94 11 87  
E-mail : motoculture@makita.fr

## Service réparation

### Renseignements réparations

Tél. : 01 60 94 64 02  
Fax : 01 60 94 63 82  
e-mail : atelierbussy@makita.fr

## Enlèvement comptoir

### Bussy-Saint-Georges IDF

Fax : 01 64 94 64 38  
E-mail : comptoir@makita.fr

# OUTILS SANS FIL

Bâtiment | Artisanat | Industrie

1

OUTILS SANS FIL

**XGT X2**  
80V<sub>max</sub>

**XGT**

**40V** LI-ION  
max

**18V** LI-ION

**18V + 18V** → **36V**  
LI-ION

**12V** max  
**CXT**





# BATTERIES & CHARGEURS

## XGT LXT

Charge Rapide **MAKSTAR**

### Chargeurs rapides

<b>XGT</b> DC40RA réf. 191E07-8	<b>LXT</b> DC18RC réf. 195584-2
<b>XGT</b> DC40RB* réf. 191N09-8	<b>LXT</b> DC18RE*** réf. 198720-9
<b>XGT</b> ADP10 réf. 191C10-7 adaptateur XGT vers LXT	<b>LXT</b> DC18RD* réf. 196933-6

### Chargeurs standards

<b>XGT</b> DC40RC réf. 191M90-3	<b>LXT</b> DC18SF réf. 196426-3	<b>LXT</b> DC18SD réf. 194533-6
<b>XGT</b> ADP10 réf. 191C10-7 adaptateur XGT vers LXT	<b>LXT</b> DC18SH** réf. 199687-4	<b>LXT</b> DC18SE Allume cigare réf. 194622-7

Temps de charge exprimés en minutes

Image	Type	Capacité (Ah)	Chargeurs rapides		Chargeurs standards	
			Temps (min)	Temps (min)	Temps (min)	Temps (min)
	XGT 40V max Li-Ion	5.0 Ah	50	—	85	—
		4.0 Ah	45	—	67	—
		2.5 Ah	28	—	38	—
		2.0 Ah	22	—	30	—
	LXT 18V Li-Ion	6.0 Ah	—	40	55	85   130 <sup>(1)</sup>   260 <sup>(2)</sup>
		5.0 Ah	—	35	45	70   110 <sup>(1)</sup>   220 <sup>(2)</sup>
		4.0 Ah	—	29	36	58   90 <sup>(1)</sup>   180 <sup>(2)</sup>
		3.0 Ah	—	22	22	42   60 <sup>(1)</sup>   120 <sup>(2)</sup>
		1.5 Ah	—	15	15	22   30 <sup>(1)</sup>   60 <sup>(2)</sup>
	LXT 14.4V Li-Ion	4.0 Ah	—	29	36	58   90 <sup>(1)</sup>   180 <sup>(2)</sup>
		3.0 Ah	—	22	22	42   60 <sup>(1)</sup>   120 <sup>(2)</sup>
		1.5 Ah	—	15	15	22   45 <sup>(1)</sup>   90 <sup>(2)</sup>
		1.5 Ah	—	15	15	22   30 <sup>(1)</sup>   60 <sup>(2)</sup>

Jauge de charge intégrée, \*DC40RB / DC18RD Chargeur double à charge rapide, \*\*DC18SH Chargeur double à charge standard, \*\*\*DC18RE Chargeur rapide mixte LXT et XGT, (1) temps de charge pour 1 à 2 batterie(s), (2) temps de charge pour 3 à 4 batteries.

Image	Type	Capacité (Ah)	Chargeurs rapides		Chargeur standard
			Temps (min)	Temps (min)	Temps (min)
	CXT 12V Li-Ion	4.0 Ah	60	30	130
		2.0 Ah	30	22	70
		1.5 Ah	22	—	50

Note : Référence à étiquette 10,8 V (Fin de série) / Nouvelle référence à étiquette 12 V

Image	Type	Capacité (Ah)	Chargeur standard
			Temps (min)
	DC10WA réf. 194597-0	10,8 V Li-Ion	50
		7,2 V Li-Ion	35

## Gamme HOBBY

Temps de charge exprimés en minutes

Image	Type	Capacité (Ah)	Chargeur standard
			Temps (min)
	DC18WA réf. 195423-6	18 V Li-Ion	70
		14,4 V Li-Ion	75



# Batterie dorsale

# Support dorsal

pour 4 batteries 18V Li-Ion

+ de **33 Ah**  
d'autonomie

**1 200 Wh**



Chargeur DC4001 livré de série, réf. 191L00-4.

**XGT** 40V<sup>max</sup>  
**LXT** 36V<sup>max</sup>

Temps de charge  
**360** minutes



Les 4 ports permettent l'utilisation de 1 à 4 batteries 18 V pour une plus longue autonomie de travail.

**432 Wh\***

**XGT** 40V<sup>max</sup>  
**LXT** 36V<sup>max</sup> 18V<sup>max</sup>

Accueille jusqu'à  
4 batteries  
**18 V LXT**  
1,5 | 2 | 3 | 4 | 5 | 6 Ah

\* Avec 4 batteries 18 V LXT 6 Ah

**PDC1200A01**  
Batterie dorsale 36 - 40V Max Li-Ion



**PDC01** réf. 191A64-2  
Support Dorsal pour 4 Batteries 18 V Li-Ion

Connexion directe

Adaptateur réf. 191N62-4

**XGT** 40V<sup>max</sup> LITHIUM-ION

Adaptateur réf. 191J51-5

18V + 18V → 36V LITHIUM-ION

Adaptateur réf. 191J50-7

18V LITHIUM-ION

**Catégorie d'outil ou de machine compatible** PDC01 / PDC1200 Tronçonneuse sans fil <sup>(1)</sup>, Élagueuse à perche sans fil, Souffleur sans fil, Coupe herbe sans fil, Coupe herbe sans fil, Moteur multi-fonctions sans fil, Taille-haie sans fil, Taille haie sur perche sans fil, Meuleuse d'angle sans fil, Perforateur sans fil <sup>(2)</sup>, Piqueur Sans Fil, Marteau piqueur sans fil, Tarière sans fil <sup>(3)</sup>, Tondeuse sans fil (uniquement pour le type connecteur)

<sup>(1)</sup> À l'exception de la tronçonneuse à poignée supérieure (DUC121 / DUC122 / DUC204 / DUC252 / DUC254 / DUC254C / DUC256 / DUC256C / DUC302 / DUC306 / DUC352 / DUC356 / DUC406)  
<sup>(2)</sup> À l'exception de DHR280 / DHR281 / DHR282 / DHR283 <sup>(3)</sup> À l'exception de DDG460

La catégorie d'outil ou de machine compatible est susceptible d'être modifiée sans préavis. Consultez le mode d'emploi le plus récent pour obtenir des informations sur la catégorie d'outil ou de machine compatible.

Les Packs ÉNERGIE	18V LITHIUM-ION LXT								12V max CXT	
	6.0 Ah	5.0 Ah	4.0 Ah		5.0 Ah		6.0 Ah	2.0 Ah	4.0 Ah	
Référence du lot	198116-4	197570-9	197504-2	197503-4	197629-2	197626-8	198077-8	198091-4	197658-5	197641-2
Nombre de batteries Réf.	2 BL1860B	2 BL1850B	2 BL1840B	4 BL1840B	2 BL1850B	4 BL1850B	2 BL1860B	4 BL1860B	2 BL1021B	2 BL1041B
Chargeur	Chargeur rapide DC18RC réf. 195584-2		Chargeur rapide DOUBLE DC18RD réf. 196933-6						Chargeur rapide DC10SB réf. 197363-4	
Makpac	Livré en CARTON		Coffret TYPE 3 (821551-8)						Coffret TYPE 1 (821549-5)	

Les Packs ÉNERGIE XGT	XGT 40V <sup>max</sup> LITHIUM-ION							
	2.0 Ah	2.5 Ah	2.5 Ah	4.0 Ah	4.0 Ah	5.0 Ah	4.0 Ah	5.0 Ah
Référence du lot	191V15-1	191V27-4	191J81-6	191J97-1	191U00-8	191U13-9	191U28-6	191U42-2
Nombre de batteries Référence	2 BL4020	2 BL4025	2 BL4025	2 BL4040	2 BL4040	2 BL4050F	4 BL4040	4 BL4050F
Chargeur	Chargeur standard DC40RC (réf. 191M90-3)		Chargeur rapide DC40RA (réf. 191E07-8)		Chargeur rapide DOUBLE DC40RB (réf. 191N09-8)			
Makpac	Coffret Makpac		Coffret TYPE 2 (réf. 821550-0)		Coffret TYPE 3 (821551-8)			

\* Nous consulter

# XGT 40V Li-ion max

La nouvelle plateforme XGT propose de nouveaux outils fonctionnant sur un nouveau système batterie-chargeur.

Véritable innovation, le rendement supérieur de ce nouveau système rend possible les applications les plus consommatrices d'énergie.

## Communication numérique

Outils ◀▶ Batterie ◀▶ Chargeur

## Système d'alimentation et de charge optimal

Le couple batterie-outil devient intelligent. La communication numérique entre la batterie et la machine ne permet plus seulement un transfert d'information de la batterie vers l'outil mais également de l'outil vers la batterie pour des performances optimales.

### Longévité accrue

1 Indicateur de charge à 4 LED



2 Boîtier étudié pour absorber les chocs

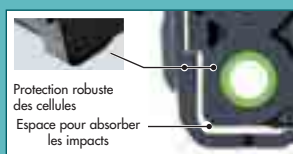

3 3 couches d'étanchéité protègent les cellules de l'eau et la poussière



Les batteries XGT 40 V max Li-ion sont spécialement conçues pour proposer une durée de vie maximale.



4 Structure anti court-circuits

Les parois placées entre les bornes protègent celles-ci de l'eau et de la poussière.



### Système de charge optimal

Système de régulation automatique. 2 ventilateurs de refroidissement sont présents dans le chargeur pour un temps de charge raccourci et une durée de vie de la batterie augmentée.

### Capacités des batteries

**90 Wh** BL4025  
36 V x 2,5 Ah

**144 Wh** BL4040  
36 V x 4 Ah

Tension nominale (36 V) et tension max. obtenue (40 V) à 100% de charge de la batterie.

Tension nominal = tension moyenne d'une batterie observée sur la plus grande partie de sa courbe de décharge.





# Lots XGT 40 V max Li-Ion

Chargeur XGT



DC40RA

Batteries 40 V max XGT 4.0 Ah



2 x (BL4040)



Les 3 lots ci-dessous sont livrés avec  
1 Chargeur rapide DC40RA et 2 Batteries BL4040.

## DK0124G201 lot de 2 machines

Meuleuse	Perceuse / Visseuse	Coffret de transport
GA005G	DF001G	MAKPACK 4

Pour bien débuter avec la plateforme **XGT 40V Max Li-Ion**, Makita vous propose 3 lots de 2, 3 ou 4 outils pour vous équiper avec les machines indispensables, leur chargeur rapide ainsi que 2 batteries de 144 Wh.

Le tout est livré en sac de transport ou en coffret Makpack.

## DK0125G301 lot de 3 machines

Meuleuse	Perceuse / Visseuse	Visseuse à chocs	Coffret de transport	Coffret de transport
GA005G	DF001G	TD001G	Makpack 4	Makpack 2

## DK0126G401 lot de 4 machines

Meuleuse	Perceuse / Visseuse	Visseuse à chocs	Coffret de transport	Sac de transport
GA005G	DF001G	TD001G	JR001G	832367-6

Tous les modèles présentés sont compatibles avec les batteries 40V max Li-Ion 2,5 Ah et 4 Ah. Les poids et dimensions peuvent varier en fonction du type de batterie.

XGT

# 40V<sup>Li-ion</sup><sub>max</sub>

**Puissance**  
**Longévité**  
**Connectivité**



Lampe de chantier  
ML002G / ML003G



Lampe torche  
ML001G



Radio de chantier  
MR001G / MR002G / MR003G  
MR004G / MR006G / MR007G



Cloueur  
FN001G



Glacière / réchaud  
CW001G



Ventilateur  
CF001G / CF002G

Taille-haie  
UH004G / UH005G / UH006G  
UH007G / UH013G / UH014G

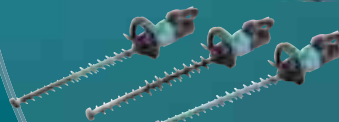

Souffleur  
UB001G



Tarière  
DG001G

Coupe herbe  
UR002G / UR003G  
UR006G / UR007G

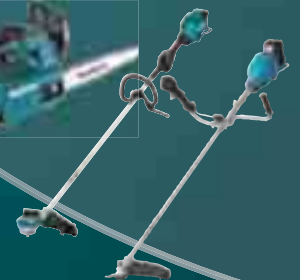

Élagueuse  
UC002G  
UC006G



XGT

## 40V<sup>Li-ion</sup><sub>max</sub>

XGT X2  
80V<sub>max</sub>

Perfo-burineur SDS-Max  
HR006G



Burineur SDS-Max  
HM002G



Débroussailleuse  
UR012G

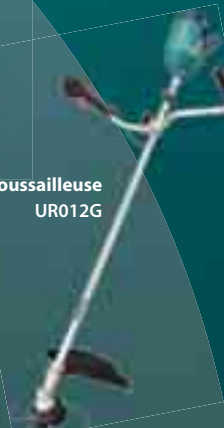

### Batteries

BL4020 (2.0Ah) BL4025 (2.5Ah)





**Visseuse à chocs**  
TD001G



**Perceuse visseuse**  
DF001G / DF002G



**Perceuse visseuse à percussion**  
HP001G / HP002G



**Boulonneuse à chocs**  
TW001G / TW004G / TW005G /  
TW007G / TW008G



**Perfo-burineur SDS-Max**  
HR005G



**Perceuse visseuse**  
DA001G / DA002G



**Burineur SDS-Max**  
HM001G



**Perfo-burineur SDS-Plus**  
HR002G / HR004G / HR007G

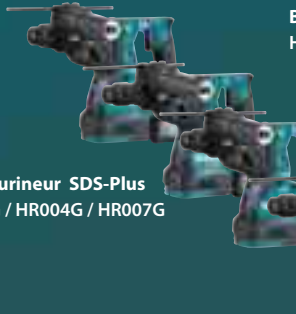

**Meuleuse**

GA005G / GA013G / GA023G / GA029G / GA035G / GA036G  
GA037G / GA038G / GA039G

**Scie circulaire**  
HS003G / HS004G  
HS009G / HS011G



**Scie récipro**  
JR001G



**Outil MultiFonctions**  
UX01G



**Aspirateur**  
CL001G / CL002G



**Rear Handle Saw**  
RS001G / RS002G



**Scie radiale**  
LS002G / LS003G / LS004G

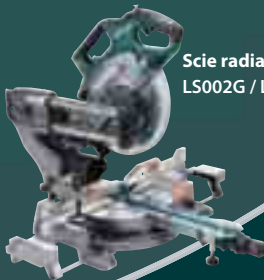

**Chargeur**

BL4040 ( 4.0Ah )



BL4050F ( 5.0Ah )



DC40RA



DC40RB



DC40RC



ADP10

Adapteur pour batteries LXT





## neXt Generation Technology\*

XGT  
40V<sup>Li-ion</sup><sub>max</sub>  
XGT X2  
80V<sub>max</sub>



\*Technologie de nouvelle génération

## DF001GD201

Perceuse visseuse 40 V max Li-Ion 2,5 Ah XGT Ø 13 mm



## Conçue pour de grandes performances en totale sécurité grâce au stop rotation

Énergie . . . . . 40 V max Li-Ion 2,5 Ah  
Type de batterie . . . . . XGT  
Temps de charge en moyenne . . . . . 28 min.  
Nombre de vitesses . . . . . 2  
Vitesse à vide V1/V2 . . . . . 0 à 650 / 0 à 2600 tr/min  
Couple de serrage max. (élast/franc) . . . . . 68 / 140 Nm  
Ø max. dans acier/bois . . . . . 20 / 152 mm  
Vibration 3ax perçage (a<sub>h</sub>) . . . . . 2,5 m/s<sup>2</sup>  
Pression sonore (Lpa) . . . . . 75 dB(A)  
Dimensions (LxIxh) . . . . . 181 x 86 x 275 mm  
Poids net EPTA . . . . . 2,6 à 3,0 kg

- 35 % plus rapide que son équivalent 18 V
- Réglage électronique du couple sur 41 position en vitesse 1 et 21 positions en vitesse 2 ainsi qu'un mode de perçage pour plus de contrôle
- Système AFT : stop rotation : le moteur se met en sécurité s'il détecte une chute brutale de la vitesse
- Réglage du couple par molette
- 2 vitesses à engrenages métalliques : fiabilité et efficacité lors du perçage et du vissage
- Moteur sans charbon : usure plus lente, consommation réduite, autonomie et puissance de la machine accrues
- Technologie XPT limitant les infiltrations d'eau et poussières
- L'éclairage LED incorporé permet une bonne visibilité de la base de travail
- Crochet ceinture positionnable gauche et droite
- Livré dans un coffret MAKPAC.

Logigramme accessoires p. 183

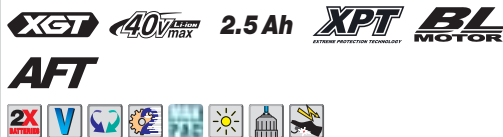

## DF001GZ01 : Sans batterie, sans chargeur.

Accessoires de série Coffret 3 MAKPAC, Crochet ceinture, Chargeur rapide DC40RA, 2x Embout de vissage double PH2/plat, Poignée, 2x Batterie BL4025 (Li-Ion 40 Vmax - 2,5 Ah), Moulage MAKPAC.

## DF002GD201

Perceuse visseuse 40 V max Li-Ion XGT Ø 13 mm



## Conçue pour les applications courantes sur chantier

Énergie . . . . . 40 V max Li-Ion  
Type de batterie . . . . . XGT  
Temps de charge en moyenne . . . . . 28 min.  
Nombre de vitesses . . . . . 2  
Vitesse à vide V1/V2 . . . . . 0 à 600 / 0 à 2200 tr/min  
Couple de serrage max. (élast/franc) . . . . . 30 / 64 Nm  
Ø max. dans acier/bois . . . . . 13 / 38 mm  
Dimensions (LxIxh) . . . . . 164 x 86 x 215 mm  
Poids net EPTA . . . . . 1,9 à 2,5 kg

- Réglage du couple par molette
- 2 vitesses à engrenages métalliques : fiabilité et efficacité lors du perçage et du vissage
- Moteur sans charbon : usure plus lente, consommation réduite, autonomie et puissance de la machine accrues
- Technologie XPT limitant les infiltrations d'eau et poussières
- L'éclairage LED incorporé permet une bonne visibilité de la base de travail
- Crochet ceinture positionnable gauche et droite
- Livré dans un coffret MAKPAC.

Logigramme accessoires p. 183

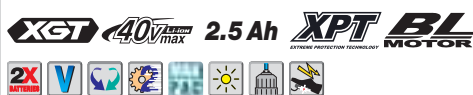

## DF002GZ01 : Sans batterie, sans chargeur.

Accessoires de série Coffret MAKPAC 2, 2x Batterie BL4025 (Li-Ion 40 Vmax - 2,5 Ah), Moulage MAKPAC, Embout de vissage double PH2/plat, Chargeur rapide DC40RA, Crochet ceinture.

# DA001G

Perceuse d'angle 40 V max Li-Ion XGT

Puissance élevée équivalente aux machines filaires

NOUVEAU



136 Nm

acier / bois  
13 / 118 mm

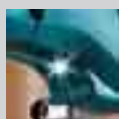
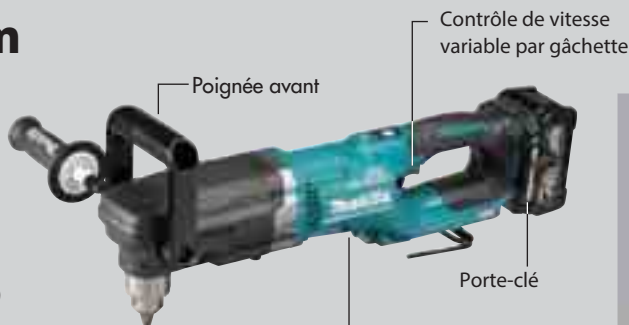

Double LED avec fonctions de préchauffage et de postluminescence

Équilibre optimisé



Ergonomie permettant d'optimiser les perçages

## DA001GM101

Perceuse d'angle 40 V max Li-Ion 4 Ah XGT Ø 13 mm

NOUVEAU

Puissance élevée équivalente aux machines filaires



Énergie	40 V max Li-Ion 4 Ah
Type de batterie	XGT
Temps de charge en moyenne	45 min.
Nombre de vitesses	2
Vitesse à vide V1/V2	0 à 1400 tr/min
Couple de serrage max. (élast/franc)	48 / 136 Nm
Ø max. dans acier/bois	13 / 118 mm
Dimensions (LxIxh)	544x128x218 mm
Poids net EPTA	6,2 kg

- Démarrage progressif assurant un démarrage en douceur de la machine (sans à-coups) pour plus de sécurité
- Inverseur de sens de rotation
- L'éclairage LED incorporé permet une bonne visibilité de la base de travail
- Moteur sans charbon : usure plus lente, consommation réduite, autonomie et puissance de la machine accrues
- Technologie ADT : Ajustement automatique de la vitesse et du couple en fonction du travail effectué
- Technologie XPT limitant les infiltrations d'eau et poussières.



DA001GZ01 : Sans batterie, sans chargeur.

Accessoires de série Clé à six pans, Chargeur 40V max XGT, Poignée, Batterie BL4040 (Li-Ion 40 Vmax - 4 Ah), Clé de mandrin, Coffret synthétique.

Logigramme accessoires p. 183

## HP001GD201 Perceuse visseuse à percussion 40 V max Li-Ion 2,5 Ah XGT Ø 13 mm



Conçue pour de grandes performances en totale sécurité grâce au stop rotation

- 35 % plus rapide que son équivalent 18 V,
- Réglage électronique du couple sur 41 position en vitesse 1 et 21 positions en vitesse 2 ainsi qu'un mode de perçage pour plus de contrôle.

Énergie	40 V max Li-Ion 2,5 Ah
Type de batterie	XGT
Temps de charge en moyenne	28 min.
Nombre de vitesses	2
Vitesse à vide V1/V2	0 à 650 / 0 à 2600 tr/min
Frappe V1/V2	0 à 9750 / 0 à 39000 cps/min
Couple de serrage max. (élast/franc)	68 / 140 Nm
Dimensions (LxIxh)	182x86x275 mm
Poids net EPTA	2,7 à 3,0 kg



Accessoires de série Coffret 3 MAKPAC, 2x Batterie BL4025 (Li-Ion 40 Vmax - 2,5 Ah), Crochet ceinture, Chargeur rapide DC40RA, Support 2 embouts double pour DDF/DHP, Poignée, Moulage MAKPAC, 2x Embout de vissage double PH2/plat, Butée de profondeur.

HP001GZ01 : Sans batterie, sans chargeur.

Logigramme accessoires p. 183

## HP002GD201 Perceuse visseuse à percussion 40 V max Li-Ion XGT Ø 13 mm



Conçue pour les applications courantes sur chantier

- Réglage du couple par molette,
- 2 vitesses à engrenages métalliques : fiabilité et efficacité lors du perçage et du vissage.

Énergie	40 V max Li-Ion
Type de batterie	XGT
Temps de charge en moyenne	28 min.
Nombre de vitesses	2
Vitesse à vide V1/V2	0 à 600 / 0 à 2200 tr/min
Frappe V1/V2	0 à 9000 / 0 à 33000 cps/min
Couple de serrage max. (élast/franc)	30 / 64 Nm
Dimensions (LxIxh)	174x86x215 mm
Poids net EPTA	2,0 à 2,6 kg



Accessoires de série Coffret MAKPAC 2, Chargeur rapide DC40RA, Embout de vissage double PH2/plat, 2x Batterie BL4025 (Li-Ion 40 Vmax - 2,5 Ah), Crochet ceinture, Moulage MAKPAC.

HP002GZ01 : Sans batterie, sans chargeur.

Logigramme accessoires p. 183

# TD001G

Visseuse à chocs 40V max Li-Ion XGT 220 Nm

## Un maximum de technologie et de puissance



### 10 MODES DE SERRAGES

tours / impacts (par minute)	
4 Vitesse maximum 0 à 3700 / 4400	3 Vitesse rapide 0 à 3200 / 3600
2 Vitesse moyenne 0 à 2100 / 2600	1 Vitesse minimum 0 - 1100 / 1100

### 4 NIVEAUX DE VITESSE



### 6 MODES D'ASSISTANCE

- 1 Mode BOIS
- 3 modes boulonnage
- 2 modes T

tours / impacts (par minute)	
<b>Mode BOIS</b> En début de vissage la vitesse est lente puis augmente une fois le vissage amorcé. 0 à 1800 / 4400	<b>3 modes boulonnage</b> avec arrêt automatique de rotation en positions serrage ou desserrage pour un travail plus efficace Mode 1 : 2500 / — Mode 2 : 3700 à 4400 Mode 3 : 3700 à 4400
<b>T1</b> <b>Vis autoforeuse (tôle fine)</b> La machine s'arrête automatiquement quand la vis est en appui. Idéal pour les tôles fines 0 à 2400 / —	<b>T2</b> <b>Vis autoforeuse (tôle épaisse)</b> mode spécialement conçu pour la fixation des tôles épaisses 0 à 3700 / 2600

## TD001GD201

Visseuse à chocs 40 V max Li-Ion 2,5 Ah XGT 220 Nm



### Une grande puissance et beaucoup de technologie

Énergie	40 V max Li-Ion 2,5 Ah
Type de batterie	XGT
Temps de charge en moyenne	28 min.
Vitesse à vide max.	3 700 tr/min
Cadence de chocs	0 - 4400 cps/min
Couple de serrage max. (franc)	220 Nm
Capacité : boulon standard	M5 - M16
Capacité : boulon HR	M5 - M14
Capacité : vis à bois	22 - 125 mm
Capacité : vis à machine	M4 - M8
Taux de vibration triaxial (a <sub>b</sub> )	10 m/s <sup>2</sup>
Pression sonore (L <sub>pa</sub> )	96 dB(A)
Puissance sonore (L <sub>wa</sub> )	107 dB(A)
Dimensions (L x l x h)	120 x 86 x 245 mm
Poids net EPTA	1,7 à 2,0 kg

- Plusieurs modes de fonctionnement pour une large gamme d'applications 4 vitesses plus 6 modes spécifiques (2 modes T, 1 mode Bois, 3 modes Boulon)
- Machine plus performante que les visseuses à chocs en 18 V
- Machine puissante capable de fonctionner en continu des vis robustes telles que des vis de fixation métalliques ou des tire-fonds
- Plus de contrôle grâce au frein électrique arrêtant la machine dès qu'on lâche la gâchette
- Protection contre les surcharges, les sous-charges et la surchauffe
- L'éclairage LED incorporé permet une bonne visibilité de la base de travail
- Prise en main optimale avec l'ergonomie Soft Grip et les boutons de commande intuitifs
- Technologie XPT limitant les infiltrations d'eau et poussières
- Vitesse variable pour plus de contrôle.

Logigramme accessoires p. 183



### TD001GZ02: Sans batterie, sans chargeur.

Accessoires de série Chargeur rapide DC40RA, Crochet ceinture, Moulage MAKPAC, 2x Batterie BL4025 (Li-Ion 40 Vmax - 2,5 Ah), Coffret MAKPAC.



TD001G

## Impact PREMIER

MAKITA adapte sa gamme de vissage à la puissance du XGT

**x 1,5**  
plus résistant que  
l'ancienne gamme torsion



+ d'info p. 458



# TW007G

Boulonneuse à chocs 40 V max Li-Ion XGT

**NOUVEAU**

**760 Nm + 3 modes arrêt automatique**



## 4 Niveaux de puissance de chocs à réglage électronique

Permet d'ajuster la puissance et la vitesse en fonction de l'application.



VITESSES (tr/min)	IMPACTS (cps/min)
Max : 0 à 2300	Max : 0 à 2900
Hard : 0 à 1900	Hard : 0 à 2700
Medium : 0 à 1200	Medium : 0 à 1900
Soft : 0 à 600	Soft : 0 à 1200



### Serrage

### Desserrage

MODE	Serrage	Desserrage
MODE 1	Arrêt <b>immédiat</b> après détection du premier impact	Arrêt <b>immédiat</b> après détection du desserrage du boulon ou de l'écrou
MODE 2	Arrêt <b>0,5 seconde</b> après détection du premier impact	Arrêt environ <b>0,2 seconde</b> après détection du desserrage
MODE 3	Arrêt <b>1 seconde</b> après détection du premier impact	Baisse de la vitesse à <b>230 tr/min</b> après détection du desserrage

### Mode vitesse maximale

En pressant le bouton, la vitesse maximale de la machine est atteinte plus rapidement par pression sur la gâchette pour réduire la fatigue de l'utilisateur en travail continu.

## TW007GM201

Boulonneuse à chocs 40 V max Li-Ion 4 Ah 760 Nm

**NOUVEAU**



### Conception compacte pour 760 Nm,

- Conception compacte avec un couple de 760 Nm,
- Mode "arrêt automatique" : l'outil s'arrête dès que le boulon ou l'écrou sont assez desserrés.

Énergie	40 V max Li-Ion 4 Ah
Emmanchement carré	1/2 "
Couple de serrage max. (franc)	760 Nm
Capacité : boulon standard	M10 - M24
Capacité : boulon HR	M10 - M16
Vitesse à vide max.	1 800 tr/min
Cadence de chocs	0 - 2900 cps/min
Poids net EPTA	3,3 kg



Accessoires de série Coffret 3 MAKPAC, Moulage MAK-PAC, Crochet, Chargeur 40V max XGT, 2xBatterie BL4040 (Li-Ion 40 Vmax - 4 Ah).

TW007GZ01 : Sans batterie, sans chargeur.

Logigramme accessoires p. 183

## TW008GZ01

Boulonneuse à chocs 40 V max Li-Ion 760 Nm (Produit seul)

**NOUVEAU**



### Conception compacte pour 760 Nm,

- Conception compacte avec un couple de 760 Nm,
- Mode "arrêt automatique" : l'outil s'arrête dès que le boulon ou l'écrou sont assez desserrés.

Énergie	40 V max Li-Ion
Emmanchement carré	1/2 "
Couple de serrage max. (franc)	760 Nm
Capacité : boulon standard	M10 - M24
Capacité : boulon HR	M10 - M16
Vitesse à vide max.	1 800 tr/min
Cadence de chocs	0 - 2900 cps/min
Poids net EPTA	3,3 kg



Accessoires de série Coffret 3 MAKPAC, Moulage MAK-PAC, Crochet.

Logigramme accessoires p. 183

## TW001GM201

Boulonneuse à chocs 40 V max Li-Ion 4 Ah 1800 Nm



### 1800 N.m de serrage en restant compacte

Énergie	40 V max Li-Ion
Temps de charge en moyenne	45 min.
Emmanchement carré	3/4 "
Couple de serrage max. (franc)	1800 Nm
Capacité : boulon standard	M12 - M36
Capacité : boulon HR	M10 - M27
Vitesse à vide max.	1 800 tr/min
Cadence de chocs	0 - 2500 cps/min
Dimensions (LxIxh)	217x94x303 mm
Poids net EPTA	3,9 kg

- Machine ultra-puissante avec un couple max de serrage de 1800 Nm et plus de 2000 Nm en desserrage
- Mode "arrêt automatique" : l'outil s'arrête dès que le boulon ou l'écrou sont assez desserrés
- 4 niveaux de puissance de chocs à réglage électronique
- Plus de contrôle grâce au frein électrique arrêtant la machine dès qu'on lâche la gâchette
- La vitesse variable à la gâchette assure un contrôle parfait de la machine en fonction du travail à effectuer
- Inverseur de sens de rotation
- Poignée ergonomique Soft Grip pour une meilleure prise en main.

TW001GD201 : Avec 2 batteries 2,5 Ah, chargeur rapide, coffret Makpac

TW001GZ01 : Sans batterie, sans chargeur.

Accessoires de série Coffret 3 MAKPAC, 2xBatterie BL4040 (Li-Ion 40 Vmax - 4 Ah), Moulage MAKPAC, Crochet, Chargeur rapide DC40RA.

Logigramme accessoires p. 183



# HR007G

Perfo-burineur SDS-Plus 40 V max Li-Ion 28 mm

Travailler en toute sécurité avec une grande performance

NOUVEAU XGT 40V max XPT BL MOTOR AFT AWS



Emmanchement SDS-Plus

Inverseur de sens de rotation

LED

3 modes

- Perforation
- Perforation + Burinage
- Burinage



Capacité de frappe

**3 Joules**

Cadence de frappe

**5 000 cps/min**

## HR007GM201

Perfo-burineur SDS-Plus 40 V max Li-Ion 4 Ah 28 mm

NOUVEAU

Travailler en toute sécurité avec une grande performance



Énergie	40 V max Li-Ion
Puissance de frappe (EPTA)	3 Joules
Ø max. dans béton/acier/bois	28 / 13 / 32 mm
Vibration 3ax burinage (a <sub>h</sub> )	7,5 m/s <sup>2</sup>
Cadence de frappe max.	5 000 cps/min
Vitesse à vide max.	980 tr/min
Pression sonore (Lpa)	94 dB(A)
Puissance sonore (Lwa)	105 dB(A)
Dimensions (LxIxh)	458x102x233 mm
Poids net EPTA	3,8 à 4,8 kg

- 3 fonctions : perçage, perforation et burinage
  - Éclairage LED intégré pour un travail plus aisé dans les endroits sombres
  - Système AFT : stop rotation : le moteur se met en sécurité s'il détecte une chute brutale de la vitesse
  - AWS (Auto-start Wireless System) se connecte à des aspirateurs compatibles avec Bluetooth
  - Limiteur de couple protégeant le moteur ainsi que l'utilisateur en cas de blocage
- (XPT) Protection contre l'infiltration de la poussière et de l'eau pour un usage dans des conditions difficiles.

XGT 40V max XPT BL MOTOR AFT AWS

HR007GM202: Livré avec Chargeur et 2 batteries 4 Ah + kit d'aspiration  
 HR007GZ01: Sans batterie, sans chargeur  
 HR007GZ02: Sans batterie, sans chargeur + kit d'aspiration

Accessoires de série Graisse à forets, Coffret synthétique, Chargeur 40V max XGT, Guide de profondeur, 2x Batterie BL4040 (Li-Ion 40 Vmax - 4 Ah), Chiffon.

Logigramme accessoires p. 183

## HR002GM204

Perfo-burineur SDS-Plus 40 V max Li-Ion 4 Ah 28 mm

**Soft No Load: le moteur ralentit hors charge = plus de précision, moins de vibrations et pas de frappe à vide**



- 3 fonctions : perçage, perforation et burinage,
- Livré de série avec le système d'aspiration DX14.

XGT 40V max 4.0 Ah XPT BL MOTOR NO LOAD AFT AVT AWS

Énergie	40 V max Li-Ion 4 Ah
Temps de charge en moyenne	45 min.
Puissance de frappe (EPTA)	2,9 Joules
Ø max. dans béton/acier/bois	28 / 13 / 32 mm
Vibration 3ax burinage (a <sub>h</sub> )	7,5 m/s <sup>2</sup>
Cadence de frappe max.	0 à 5 000 cps/min
Vitesse à vide max.	0 à 980 tr/min
Pression sonore (Lpa)	93 dB(A)
Dimensions (LxIxh)	626x102x320 mm
Poids net EPTA	5,7 à 6 kg

Accessoires de série Coffret 4 MAKPAC, 2x Batterie BL4040 (Li-Ion 40 Vmax - 4 Ah), Mandrin automatique interchangeable 13 mm, Système d'aspiration à filtre HEPA DX14, Graisse à forets, Clé Bluetooth AWS, Chargeur rapide DC40RA, Moulage MAKPAC, Guide de profondeur, Chiffon.

HR002GM202: Avec 2 batteries 4 Ah, chargeur rapide, coffret Makpac  
 HR002GZ02: Sans batterie, sans chargeur  
 HR002GZ05: Sans batterie, sans chargeur

Logigramme accessoires p. 183

## HR004GM201

Perfo-burineur SDS-Plus 40 V max Li-Ion 4 Ah 28 mm

**Faible taux de vibrations**



- 3 fonctions : perçage, perforation et burinage,
- Faible niveau de vibration grâce à la technologie AVT.

XGT 40V max 4.0 Ah XPT BL MOTOR AVT

Énergie	40 V max Li-Ion 4 Ah
Puissance de frappe (EPTA)	2,9 Joules
Ø max. dans béton/acier/bois	28 / 13 / 32 mm
Vibration 3ax burinage (a <sub>h</sub> )	7,5 m/s <sup>2</sup>
Cadence de frappe max.	0 à 5 000 cps/min
Vitesse à vide max.	0 à 980 tr/min
Pression sonore (Lpa)	93 dB(A)
Dimensions (LxIxh)	404x102x238 mm
Poids net EPTA	4,0 à 4,5 kg

Accessoires de série Coffret 4 MAKPAC, Guide de profondeur, Chargeur rapide DC40RA, Mandrin automatique interchangeable 13 mm, 2x Batterie BL4040 (Li-Ion 40 Vmax - 4 Ah), Graisse à forets, Chiffon, Moulage MAKPAC.

HR004GD201: Avec 2 batteries 2,5 Ah, chargeur rapide, coffret Makpac  
 HR004GZ01: Sans batterie, sans chargeur.

Logigramme accessoires p. 183

# HR006G

Perfo-burineur SDS-Max 80 V max Li-Ion

Puissance moteur  
**2600 Watts**  
Puissance de frappe  
**21,4 Joules**

Frapper avec un concentré de technologies

XGT X2 80V<sup>max</sup> XPT EXTREME PROTECTION TECHNOLOGY BL MOTOR NO LOAD

AFT ANTI VIBRATION TECHNOLOGY AVT AWS

**NOUVEAU**

Cadence de frappe  
**1 100 / 2 250**  
cps / min



## HR006GZ

Perfo-burineur SDS-Max 80 V max Li-Ion 52 mm (Produit seul)

**NOUVEAU**

Puissant moteur BL pour gérer vos applications les plus exigeantes



Énergie . . . . . 80 V max Li-Ion  
Puissance de frappe (EPTA) . . . . . 21,4 Joules  
Ø max. dans béton/acier/bois . . . . . 52 // mm  
Vibration 3ax burinage (a<sub>h</sub>) . . . . . 7 m/s<sup>2</sup>  
Cadence de frappe max. . . . . 1 100 - 2 250 cps/min  
Vitesse à vide max. . . . . 150 - 310 tr/min  
Pression sonore (Lpa) . . . . . 99 dB(A)  
Puissance sonore (Lwa) . . . . . 110 dB(A)  
Poids net EPTA . . . . . 12,9 à 14,3 kg

- Le puissant moteur Brushless alimenté par 2 batteries 40V Max (80 V Max) délivre une force de frappe de 21,4 J
- Puissance plus élevée que le modèle filaire HR5212C et faibles vibrations pour un contrôle plus facile de la machine
- Faible niveau de vibration grâce à la technologie AVT
- (AFT) Protection anti retour kick-back: le moteur se met en sécurité s'il détecte une chute brutale de la vitesse
- AWS (Auto-start Wireless System) se connecte à des aspirateurs compatibles avec Bluetooth
- Technologie XPT limitant les infiltrations d'eau et poussières
- Limiteur de couple protégeant le moteur ainsi que l'utilisateur en cas de blocage
- Plus de contrôle grâce au frein électrique arrêtant la machine dès qu'on lâche la gâchette.

Logigramme accessoires p. 183



Accessoires de série Poignée de burinage, Coffret synthétique.

## HR005GM202

Perfo-burineur SDS-Max 40 V max Li-Ion 4 Ah 40 mm

La même puissance qu'un filaire



Énergie . . . . . 40 V max Li-Ion 4 Ah  
Puissance de frappe (EPTA) . . . . . 8 Joules  
Ø max. dans béton/acier/bois . . . . . 40 // mm  
Vibration 3ax burinage (a<sub>h</sub>) . . . . . 5 m/s<sup>2</sup>  
Cadence de frappe max. . . . . 1 450 à 2 900 cps/min  
Vitesse à vide max. . . . . 250 à 500 tr/min  
Pression sonore (Lpa) . . . . . 91 dB(A)  
Puissance sonore (Lwa) . . . . . 102 dB(A)  
Poids net EPTA . . . . . 7,4 à 8,2 kg

- 2 modes de fonctionnement: Perforation et Burinage
- (AFT) Protection anti retour kick-back: le moteur se met en sécurité s'il détecte une chute brutale de la vitesse
- AWS (Auto-start Wireless System) se connecte à des aspirateurs compatibles avec Bluetooth
- Démarrage progressif assurant un démarrage en douceur de la machine (sans à-coups) pour plus de sécurité
- Faible niveau de vibration grâce à la technologie AVT
- Plus de contrôle grâce au frein électrique arrêtant la machine dès qu'on lâche la gâchette
- Limiteur de couple protégeant le moteur ainsi que l'utilisateur en cas de blocage
- Technologie XPT limitant les infiltrations d'eau et poussières
- Éclairage LED intégré pour un travail plus aisé dans les endroits sombres.

Logigramme accessoires p. 183



HR005GZ01 : Sans batterie, sans chargeur.  
Accessoires de série Coffret synthétique, Graisse pour emmanchement 100 ml, Chargeur rapide DC40RA, Butée de profondeur, Chifon, 2x Batterie BL4040 (Li-Ion 40 Vmax - 4 Ah), Clé Bluetooth AWS.



# HM001G

Burineur SDS-Max 40 V Max Li-Ion

Excellente maniabilité



9,4 J

Puissance de Frappe

2650 cps/min

Cadence de frappe maximum

6,7 m/s<sup>2</sup>

Vibrations en perforation



AWS pour une connexion à un aspirateur sans fil compatible



LED puissante pour éclairer la zone de travail

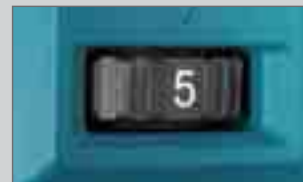

Sélecteur de vitesse

## HM001GM201

Burineur SDS-Max 40 V max Li-Ion 4 Ah 9,4 Joules

Puissance de frappe de 9,4J aussi performant qu'un filaire !



Type d'emmanchement	SDS-Max
Énergie	40 V max Li-Ion 4 Ah
Puissance de frappe (EPTA)	9,4 Joules
Poids net EPTA	6,3 à 7,1 kg
Pression sonore (Lpa)	89 dB(A)
Cadence de frappe max.	0 à 2650 cps/min
Puissance sonore (Lwa)	100 dB(A)
Vibration 3ax burinage (a <sub>h</sub> )	6 m/s <sup>2</sup>
Temps de charge en moyenne	45 min.
Marge d'incertitude vibration (K)	1,5 m/s <sup>2</sup>
Type de batterie	XGT

- Protection des batteries contre la surcharge/décharge profonde/surchauffe
- Burin positionnable en 12 angles pour un travail confortable
- Le système de vitesse constante en charge ajuste automatiquement la puissance du moteur pour maintenir la vitesse lors des travaux les plus difficiles
- Poignée ergonomique Soft Grip pour une meilleure prise en main
- Démarrage progressif assurant un démarrage en douceur de la machine (sans à-coups) pour plus de sécurité
- AWS (Auto-start Wireless System) se connecte à des aspirateurs compatibles avec Bluetooth
- Technologie XPT limitant les infiltrations d'eau et poussières
- Soft No Load : le moteur ralentit hors charge = plus de précision, moins de vibrations et pas de frappe à vide.



HM001GZ02: Sans batterie, sans chargeur.

Accessoires de série Chargeur rapide DC40RA, Coffret synthétique, 2x Batterie BL4040 (Li-Ion 40 Vmax - 4 Ah), Chiffon, Clé Bluetooth AWS, Graisse à forets.

Logigramme accessoires p. 183

# HM002G

Burineur SDS-Max 80 V => 2 x 40 V max Li-Ion

## Une grande puissance de frappe



**20 J**  
Puissance de Frappe

**1 850 W**  
Puissance

**1 900 cps/min**  
Cadence de frappe maximum

**8 m/s<sup>2</sup>**  
Vibrations en perforation

Nez orientable  
12 sélections

Emmanchement  
SDS-Max

LED

Interrupteur variable

Sélecteur  
de 5 vitesses



AWS pour une connexion à un aspirateur sans fil compatible



LED puissante pour éclairer la zone de travail



Sélecteur de vitesse



Poignée réglable pour optimiser la position de travail

## HM002GZ03

Burineur SDS-Max 80 V max => 40Vmax X2 Li-Ion 20,9 Joules (Produit seul)



### Puissance de frappe de 20 J EPTA aussi performant qu'un burineur filaire SDS Max

Type d'emmanchement . . . . . SDS-Max  
Énergie . . . . . 80 V max => 40Vmax X2 Li-Ion  
Puissance de frappe (EPTA) . . . . . 20,9 Joules  
Puissance nominale . . . . . 2 600 W  
Poids net EPTA . . . . . 12 à 13,3 kg  
Dimensions (LxIxh) . . . . . 574x146x324 mm  
Cadence de frappe max. . . . . 950 à 1 900 cps/min  
Vibration 3ax burinage (a<sub>h</sub>) . . . . . 1,5 m/s<sup>2</sup>  
Type de batterie . . . . . XGT

- Démarrage progressif assurant un démarrage en douceur de la machine (sans à-coups) pour plus de sécurité
- AWS (Auto-start Wireless System) se connecte à des aspirateurs compatibles avec Bluetooth
- Poignée ergonomique Soft Grip pour une meilleure prise en main
- Soft No Load : le moteur ralentit hors charge = plus de précision, moins de vibrations et pas de frappe à vide
- Plus de sécurité et de temps de travail pour l'opérateur avec le système anti-vibration (technologie AVT)
- Technologie XPT limitant les infiltrations d'eau et poussières
- Le système de vitesse constante en charge ajuste automatiquement la puissance du moteur pour maintenir la vitesse lors des travaux les plus difficiles
- L'utilisation d'une batterie XGT au lieu de deux batteries LXT permet une maîtrise du poids et de l'encombrement et offre une très bonne maniabilité.



Accessoires de série Chiffon, Pointe à béton 280 mm, Graisse à forêts, Coffret synthétique.

Logigramme accessoires p. 183

# Gamme Meuleuse 40V Max XGT



Ø 125 mm



Ø 150 mm



Ø 180 mm



Ø 230 mm



## Disque à tronçonner fin, l'idéal pour les meuleuses à batteries !

- 1- Vous effectuez plus de coupes avec une charge de batterie,
- 2- Votre coupe est plus précise et plus nette. Elle nécessitera moins de travail d'ébarbage,
- 3- La coupe est fine, c'est moins de poussière et plus de confort.

B-45733 Plat  
B-46953 Déporté

+ d'info p. 502



# GA029G

Meuleuse Ø 125 mm 40 V Max Li-Ion

## La performance d'une filaire de 1000 W + AWS



- Disque Ø 125 mm,
- Carter de protection orientable sans outil,
- Bonne prise en main,
- Circonférence de 151 mm.

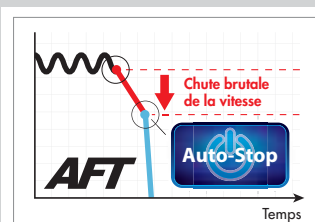

### Protection anti-kickback

Le limiteur de couple stop le moteur lorsqu'il détecte une chute brutale de la vitesse



### Variateur 5 vitesses

- 1 : 3 000 tr/min
- 2 : 4 500 tr/min
- 3 : 6 000 tr/min
- 4 : 7 500 tr/min
- 5 : 8 500 tr/min

## GA005GM201

Meuleuse Ø 125 mm 40 V max Li-Ion 4 Ah

### La performance d'une filaire de 1000 W



- Performances supérieures à celles d'une meuleuse filaire 1000 W,
- Haute durabilité, Les roulements à billes surdimensionnés soutiennent le rotor pour résister à la puissance importante délivrée par l'outil XGT.

Énergie	40 V max Li-Ion 4 Ah
Temps de charge en moyenne	45 min.
Vitesse à vide max.	8500 tr/min
Diamètre du disque	125 mm
Diamètre de l'alésage	22,23 mm
Taux de vibration triaxial (a <sub>h</sub> )	6,5 m/s <sup>2</sup>
Pression sonore (L <sub>pa</sub> )	81 dB(A)
Dimensions (LxIxh)	410x140x168 mm
Dimensions (LxIxh)	410x140x168 mm
Poids net EPTA	2,9 à 3,6 kg



**Accessoires de série** Coffret 4 MAKPAC, Moulage Mak-pack, Poignée latérale soft grip, 2x Batterie BL4040 (Li-Ion 40 Vmax - 4 Ah), Meule à ébarber à moyeu déporté 125 mm, Chargeur rapide DC40RA, Clé à ergots.

GA005GZ01 : Sans batterie, sans chargeur.

Logigramme accessoires p. 183

## GA013GM201

Meuleuse Ø 125 mm 40 V max Li-Ion 4 Ah

### Puissante, robuste avec poignée de sécurité



- Interrupteur poignée sécurité (homme mort) : coupeur moteur dès le relâchement,
- Performances supérieures à celles d'une meuleuse filaire 1000 W.

Énergie	40 V max Li-Ion 4 Ah
Temps de charge en moyenne	45 min.
Circonférence (prise en main)	151 mm
Vitesse à vide max.	8500 tr/min
Diamètre du disque	125 mm
Diamètre de l'alésage	22,23 mm
Taux de vibration triaxial (a <sub>h</sub> )	6,5 m/s <sup>2</sup>
Pression sonore (L <sub>pa</sub> )	82 dB(A)
Dimensions (LxIxh)	410x140x169 mm
Dimensions (LxIxh)	410x140x169 mm
Poids net EPTA	3,6 kg



**Accessoires de série** Coffret 4 MAKPAC, Moulage Mak-pack, Poignée latérale soft grip, Chargeur rapide DC40RA, Meule à ébarber à moyeu déporté 125 mm, 2xBatterie BL4040 (Li-Ion 40 Vmax - 4 Ah), Clé à ergots.

GA013GZ01 : Sans batterie, sans chargeur.

Logigramme accessoires p. 183

## GA023GM201

Meuleuse Ø 125 mm 40 V max Li-Ion 4 Ah

### Variateur de vitesse: permet de régler la vitesse de la machine en fonction de l'application



- AWS (Auto-start Wireless System) se connecte à des aspirateurs compatibles avec Bluetooth,
- Variateur de vitesse: permet de régler la vitesse de la machine en fonction du matériau travaillé.

Énergie	40 V max Li-Ion 4 Ah
Temps de charge en moyenne	45 min.
Vitesse à vide max.	3 000 à 8 500 tr/min
Diamètre du disque	125 mm
Diamètre de l'alésage	22,23 mm
Taux de vibration triaxial (a <sub>h</sub> )	6,5 m/s <sup>2</sup>
Pression sonore (L <sub>pa</sub> )	81 dB(A)
Dimensions (LxIxh)	425x140x165 mm
Dimensions (LxIxh)	425x140x165 mm
Poids net EPTA	4,4 kg



**Accessoires de série** Coffret 4 MAKPAC, Moulage Mak-pack, Poignée latérale soft grip, Chargeur rapide DC40RA, Meule à ébarber à moyeu déporté 125 mm, 2xBatterie BL4040 (Li-Ion 40 Vmax - 4 Ah), Clé à ergots.

GA023GZ01 : Sans batterie, sans chargeur.

Logigramme accessoires p. 183

## GA029GM201

Meuleuse Ø 125 mm 40 V max Li-Ion 4 Ah

### Travailler en toute sécurité et réaliser de grande performance



- Variateur de vitesse: permet de régler la vitesse de la machine en fonction du matériau travaillé,
- AWS (Auto-start Wireless System) se connecte à des aspirateurs compatibles avec Bluetooth.

Énergie	40 V max Li-Ion 4 Ah
Temps de charge en moyenne	45 min.
Vitesse à vide max.	3 000 à 8 500 tr/min
Diamètre du disque	125 mm
Diamètre de l'alésage	22,23 mm
Taux de vibration triaxial (a <sub>h</sub> )	6 m/s <sup>2</sup>
Pression sonore (L <sub>pa</sub> )	82 dB(A)
Dimensions (LxIxh)	425x140x168 mm
Dimensions (LxIxh)	425x140x168 mm
Poids net EPTA	4,5 kg



**Accessoires de série** Coffret 4 MAKPAC, Moulage Mak-pack, Poignée latérale soft grip, Chargeur rapide DC40RA, Meule à ébarber à moyeu déporté 125 mm, 2xBatterie BL4040 (Li-Ion 40 Vmax - 4 Ah), Clé à ergots.

GA029GZ01 : Sans batterie, sans chargeur.

Logigramme accessoires p. 183



## GA035GZ

Meuleuse Ø 150 mm 40 V max Li-Ion (Produit seul)



## Meuleuse Ø 150 mm à batterie de grande puissance

Énergie	40 V max Li-Ion
Vitesse à vide max.	8 500 tr/min
Diamètre du disque	150 mm
Diamètre de l'alésage	22,23 mm
Taux de vibration triaxial ( $a_{hv}$ )	7 m/s <sup>2</sup>
Pression sonore (Lpa)	82 dB(A)
Poids net EPTA	3 à 3,7 kg

- Interrupteur à verrouillage empêchant la mise en marche intempestive
- Haute durabilité, Les roulements à billes surdimensionnés soutiennent le rotor pour résister à la puissance importante délivrée par l'outil XGT
- Parfaite pour les travaux intensifs en continu
- Protection anti retour kick-back: le moteur se met en sécurité s'il détecte une chute brutale de la vitesse
- Système AFT : stop rotation: le moteur se met en sécurité s'il détecte une chute brutale de la vitesse
- Frein électrique et système anti-redémarrage pour plus de sécurité
- Contrôle automatique de la vitesse en fonction de la charge appliquée assurant un meulage optimal
- Démarrage progressif assurant un démarrage en douceur de la machine (sans à-coups) pour plus de sécurité
- Technologie XPT limitant les infiltrations d'eau et poussières.

XGT 5.4 | 2.5 | 2 Ah LI-ION COMPATIBLE 40V max XPT BL MOTOR AFT



Accessoires de série Poignée latérale soft grip, Meule à ébarber à moyeu déporté 150 mm, Clé à ergots pour meuleuse.

Logigramme accessoires p. 183

## GA036GZ

Meuleuse Ø 150 mm 40 V max Li-Ion (Produit seul)



## Système AFT : stop rotation : poignée sécurité

- Interrupteur poignée sécurité (homme mort) : coupe le moteur dès le relâchement,
- Performances supérieures à celles d'une meuleuse filaire 1 000 W.

Énergie	40 V max Li-Ion
Circonférence (prise en main)	151 mm
Vitesse à vide max.	8 500 tr/min
Diamètre du disque	150 mm
Diamètre de l'alésage	22,23 mm
Taux de vibration triaxial ( $a_{hv}$ )	9 m/s <sup>2</sup>
Pression sonore (Lpa)	82 dB(A)
Poids net EPTA	3 à 3,7 kg

XGT 5.4 | 2.5 | 2 Ah LI-ION COMPATIBLE 40V max XPT BL MOTOR AFT



Accessoires de série Meule à ébarber à moyeu déporté 150 mm, Poignée latérale soft grip, Clé à ergots pour meuleuse.

Logigramme accessoires p. 183



## GA037GZ

Meuleuse Ø 180 mm 40 V max Li-Ion (Produit seul)



## Meuleuse Ø 180 mm parfaite pour les travaux intensifs en continu

Énergie	40 V max Li-Ion
Vitesse à vide max.	7 800 tr/min
Diamètre du disque	180 mm
Diamètre de l'alésage	22,23 mm
Taux de vibration triaxial ( $a_{hv}$ )	7,5 m/s <sup>2</sup>
Pression sonore (Lpa)	88 dB(A)
Poids net EPTA	4,4 à 5,4 kg

- AWS (Auto-start Wireless System) se connecte à des aspirateurs compatibles avec Bluetooth
- Interrupteur poignée sécurité (homme mort) : coupe le moteur dès le relâchement
- Haute durabilité, Les roulements à billes surdimensionnés soutiennent le rotor pour résister à la puissance importante délivrée par l'outil XGT
- Parfaite pour les travaux intensifs en continu
- Protection anti retour kick-back: le moteur se met en sécurité s'il détecte une chute brutale de la vitesse
- Système AFT : stop rotation: le moteur se met en sécurité s'il détecte une chute brutale de la vitesse
- Frein électrique et système anti-redémarrage pour plus de sécurité
- Contrôle automatique de la vitesse en fonction de la charge appliquée assurant un meulage optimal
- Démarrage progressif assurant un démarrage en douceur de la machine (sans à-coups) pour plus de sécurité.

XGT 5.4 | 2.5 | 2 Ah LI-ION COMPATIBLE 40V max XPT BL MOTOR AFT



Accessoires de série Clé à ergots, Coffret synthétique.

Logigramme accessoires p. 183

## GA038G

Meuleuse Ø 230 mm 40 V Max Li-Ion

Meuleuse 230 mm avec la performance d'une filaire

XGT 40V<sup>Li-ion</sup>maxXPT  
EXTREME PROTECTION TECHNOLOGYBL  
MOTOR

AFT

AWS

BRAKE

- Disque Ø 230 mm
- Bonne prise en main



Circonférence de 160 mm.

Carter de protection orientable sans outil

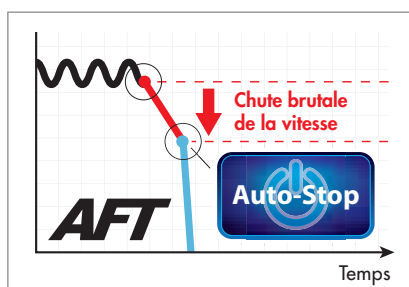

## Protection anti-kickback

Le limiteur de couple stop le moteur lorsqu'il détecte une chute brutale de la vitesse

## GA038GZ01

Meuleuse Ø 230 mm 40 V max Li-Ion (Produit seul)

## Meuleuse Ø 230 mm parfaite pour les travaux intensifs en continu



Énergie	40 V max Li-Ion
Circonférence (prise en main)	154 mm
Vitesse à vide max.	6 600 tr/min
Diamètre du disque	230 mm
Diamètre de l'alésage	22,23 mm
Taux de vibration triaxial ( $a_h$ )	7,5 m/s <sup>2</sup>
Pression sonore (Lpa)	88 dB(A)
Poids net EPTA	4,6 à 7,4 kg

- Interrupteur poignée sécurité (homme mort) : coupe le moteur dès le relâchement
- AWS (Auto-start Wireless System) se connecte à des aspirateurs compatibles avec Bluetooth
- Haute durabilité, Les roulements à billes surdimensionnés soutiennent le rotor pour résister à la puissance importante délivrée par l'outil XGT
- Parfaite pour les travaux intensifs en continu
- Protection anti retour kick-back : le moteur se met en sécurité s'il détecte une chute brutale de la vitesse
- Système AFT : stop rotation : le moteur se met en sécurité s'il détecte une chute brutale de la vitesse
- Frein électrique et système anti-redémarrage pour plus de sécurité
- Contrôle automatique de la vitesse en fonction de la charge appliquée assurant un meulage optimal
- Démarrage progressif assurant un démarrage en douceur de la machine (sans à-coups) pour plus de sécurité.



Accessoires de série Poignée, Clé à ergots.

Logigramme accessoires p. 183

# RS002G

Scie circulaire 40 V max Li-Ion XGT Ø 260 mm

Prise en main arrière et une grande capacité de coupe



- Table en magnésium
- Carter en magnésium
- Carter de protection en magnésium



Vitesse de rotation  
**4 000 tr/min**  
 Diamètre de lame  
**Ø 260 mm**  
 Faible taux de vibration  
**2,5 m/s<sup>2</sup>**  
 Capacités de coupes  
**0° : 95 mm**  
**45° : 70 mm**  
**56° : 54,5 mm**



## RS002GT101

Scie circulaire 40 V max Li-Ion 5 Ah XGT Ø 260 mm

NOUVEAU



### Grande capacité de coupe

Énergie ..... 40 V max Li-Ion 5 Ah  
 Type de batterie ..... XGT  
 Hauteur de coupe max. à 90° ..... 95 mm  
 Hauteur de coupe max. à 45° ..... 70 mm  
 Vitesse à vide max. .... 4 000 tr/min  
 Diamètre de la lame ..... 260 mm  
 Diamètre de l'alésage ..... 30 mm  
 Taux de vibration triaxial (a<sub>v</sub>) ..... 2,5 m/s<sup>2</sup>  
 Pression sonore (L<sub>pa</sub>) ..... 96 dB(A)  
 Dimensions (LxIxh) ..... 489x193x309 mm  
 Poids net EPTA ..... 6,3 kg

(XPT) Protection contre l'infiltration de la poussière et de l'eau pour un usage dans des conditions difficiles

- Coupes nettes précises et rapides grâce au moteur Brushless
- Interrupteur de sécurité : afin d'éviter tout démarrage involontaire
- Plus de contrôle grâce au frein électrique
- Conception légère pour moins d'effort en utilisation
- Poignée ergonomique Soft Grip pour une meilleure prise en main
- Démarrage progressif assurant un démarrage en douceur de la machine (sans à-coups) pour plus de sécurité
- AWS (Auto-start Wireless System) se connecte à des aspirateurs compatibles avec Bluetooth.



RS002GZ: Sans batterie, sans chargeur.  
 Accessoires de série Clé à 6 pans, Batterie BL4050F, Poignée, Chargeur rapide DC40RA, Lame Efficut 260mm, Protège-batterie.

Logigramme accessoires p. 183

## RS001GM101

Scie circulaire 40 V max Li-Ion 4 Ah XGT Ø 185 mm

NOUVEAU



### Puissance élevée et conception légère

Énergie ..... 40 V max Li-Ion 4 Ah  
 Type de batterie ..... XGT  
 Hauteur de coupe max. à 90° ..... 65 mm  
 Hauteur de coupe max. à 45° ..... 45 mm  
 Vitesse à vide max. .... 6 400 tr/min  
 Diamètre de la lame ..... 185 mm  
 Diamètre de l'alésage ..... 30 mm  
 Taux de vibration triaxial (a<sub>v</sub>) ..... 2,5 m/s<sup>2</sup>  
 Pression sonore (L<sub>pa</sub>) ..... 92 dB(A)  
 Dimensions (LxIxh) ..... 446x196x270 mm  
 Poids net EPTA ..... 5,0 - 5,6 kg

- Technologie ADT : Ajustement automatique de la vitesse et du couple en fonction du travail effectué
- Moteur BL : Puissant, compacité de la machine accrue, rendement supérieur et maintenance réduite par rapport aux moteurs classiques
- Capacité de coupe importante (65 mm à 90°) et biaise (90° - 53°) avec arrêt pré-réglé à 22,5° et 45°.



RS001GZ: Sans batterie, sans chargeur.  
 Accessoires de série Chargeur rapide DC40RA, Protège-batterie, Batterie BL4040 (Li-Ion 40 Vmax - 4 Ah), Lame bois EFFICUT, Clé à 6 pans.

Logigramme accessoires p. 183



# HS009G

Scie circulaire 40 V max Li-Ion XGT Ø 235 mm

Grande capacité et puissante

NOUVEAU



- Table en magnésium
- Carter en magnésium
- Carter de protection en magnésium

Vitesse de rotation  
**4 000 tr/min**  
Diamètre de lame  
**Ø 235 mm**

Capacités de coupes  
**0° : 85 mm**  
**45° : 61 mm**  
**56° : 44 mm**



## HS009GT201

Scie circulaire 40 V max Li-Ion 5 Ah XGT Ø 235 mm

NOUVEAU



Grande capacité et puissante

Énergie ..... 40 V max Li-Ion 5 Ah  
Type de batterie ..... XGT  
Hauteur de coupe max. à 90° ..... 85 mm  
Hauteur de coupe max. à 45° ..... 61 mm  
Vitesse à vide max. .... 4 000 tr/min  
Diamètre de la lame ..... 235 mm  
Diamètre de l'alésage ..... 30 mm  
Taux de vibration triaxial ( $a_{tr}$ ) ..... 2,5 m/s<sup>2</sup>  
Pression sonore (L<sub>pa</sub>) ..... 94 dB(A)  
Poids net EPTA ..... 5,1 à 5,7 kg

- Technologie ADT : Ajustement automatique de la vitesse et du couple en fonction du travail effectué
- Frein électrique assurant l'arrêt de la lame
- En option : AWS (Auto-start Wireless System) se connecte à des aspirateurs compatibles avec Bluetooth
- Possibilité de monter la machine sur un rail de guidage
- Moteur sans charbon : usure plus lente, consommation réduite, autonomie et puissance de la machine accrues
- Technologie XPT limitant les infiltrations d'eau et poussières
- Démarrage progressif assurant un démarrage en douceur de la machine (sans à-coups) pour plus de sécurité
- Poignée ergonomique Soft Grip pour une meilleure prise en main
- L'éclairage LED incorporé permet une bonne visibilité de la base de travail.



HS009GZ : Sans batterie, sans chargeur.

Accessoires de série Chargeur 40V max XGT, Lame Efficut 235mm, 2x Batterie BL4050F, Clé à six pans.

Logigramme accessoires p. 183

## HS004GM202

Scie circulaire 40 V max Li-Ion XGT Ø 190 mm



ADT : Ajustement automatique de la vitesse et du couple en fonction du travail effectué

Énergie ..... 40 V max Li-Ion  
Type de batterie ..... XGT  
Temps de charge en moyenne ..... 45 min.  
Hauteur de coupe max. à 90° ..... 62,5 mm  
Hauteur de coupe max. à 45° ..... 44,5 mm  
Vitesse à vide max. .... 6 000 tr/min  
Diamètre de la lame ..... 190 mm  
Diamètre de l'alésage ..... 30 mm  
Taux de vibration triaxial ( $a_{tr}$ ) ..... 2,5 m/s<sup>2</sup>  
Pression sonore (L<sub>pa</sub>) ..... 93 dB(A)  
Dimensions (LxIxh) ..... 337x210x290 mm  
Poids net EPTA ..... 4,7 kg

- Frein électrique assurant l'arrêt de la lame
- Technologie ADT : Ajustement automatique de la vitesse et du couple en fonction du travail effectué
- Possibilité de monter la machine sur un rail de guidage
- Moteur sans charbon : usure plus lente, consommation réduite, autonomie et puissance de la machine accrues
- AWS (Auto-start Wireless System) se connecte à des aspirateurs compatibles avec Bluetooth
- Technologie XPT limitant les infiltrations d'eau et poussières
- Démarrage progressif assurant un démarrage en douceur de la machine (sans à-coups) pour plus de sécurité
- Poignée ergonomique Soft Grip pour une meilleure prise en main
- L'éclairage LED incorporé permet une bonne visibilité de la base de travail.



HS004GZ03 : Sans batterie, sans chargeur.

Accessoires de série Coffret 4 MAKPAC, Moulage MAKPAC, Chargeur rapide DC40RA, 2x Batterie BL4040 (Li-Ion 40 Vmax - 4 Ah), Lame bois Ø 190 mm.

Logigramme accessoires p. 183

# SP001G

Scie plongeante 40 V max Li-Ion 165 mm

NOUVEAU

Haute puissance pour des coupes précises et rapides



Coupe plongeante facile

- Démarrage progressif,
- Table en magnésium,
- Buse d'aspiration orientable,
- Bouton d'incisage,
- Crochet anti-basculement,
- Utilisation sur rail.



Gamme de biseau de 48° à -1°

Bouton de pré réglage

Coupe en biseau de précision

La position de la ligne de coupe est toujours la même quel que soit l'angle de biseau lors de la coupe avec le rail de guidage.



Butée de profondeur pour une coupe sans éclats

Permet de couper facilement une rainure préliminaire à une profondeur de 2 mm (1/16») pour des coupes sans éclats



Capacité maximum de coupe

56 mm



## SP001GZ03

Scie plongeante 40 V max Li-Ion 165 mm (Produit seul)

NOUVEAU



Équipée de la technologie AWS

Énergie ..... 40 V max Li-Ion  
 Vitesse à vide max. .... 4 900 tr/min  
 Diamètre de la lame ..... 165 mm  
 Hauteur de coupe max. à 90° ..... 56 mm  
 Diamètre de l'alésage ..... 20 mm  
 Dimensions (LxIxh) ..... 375x221x271 mm  
 Poids net EPTA ..... 4,4 à 5,5 kg

- Le moteur BL est contrôlé électroniquement pour optimiser la consommation d'énergie de la batterie
- AWS (Auto-start Wireless System) se connecte à des aspirateurs compatibles avec Bluetooth
- Technologie XPT limitant les infiltrations d'eau et poussières
- Les composants en magnésium fournissent une scie bien équilibrée et légère.



SP001GZ01 : Sans batterie, sans chargeur.

Accessoires de série Coffret 4 MAKPAC, Clé à six pans 5, Clé Bluetooth AWS, LAME BOIS 165X20 56 DENTS.

Logigramme accessoires p. 183



# JR001G

Scie réciprocante 40 V max Li-Ion

## Système d'entraînement dans l'axe de coupe. Augmente la course et le rendement.

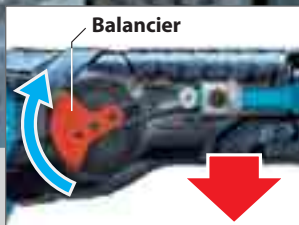
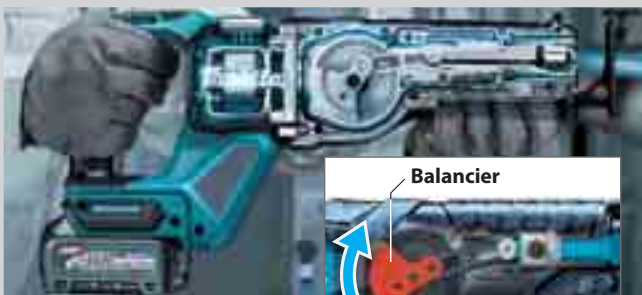

Coupe en douceur avec système d'entraînement vertical



Levier d'éjection de lame

Construction de joint en caoutchouc unique

Le corps de l'outil est séparé de la partie réceptrice de la batterie par un caoutchouc réduisant les vibrations exercées sur la batterie et ses connexions.

Changement de lame sans outil

facilite le retrait de la lame

# JR001GD201

Scie réciprocante 40 V max Li-Ion 2,5 Ah XGT

Puissante et une vitesse de coupe accrue



- Plus facile, le levier d'éjection de la lame est placé sur le côté de la machine,
- Performante avec une vitesse de coupe élevée (max 3 000 cps/min) et une longueur de course de 32 mm.

Énergie	40 V max Li-Ion 2,5 Ah
Type de batterie	XGT
Temps de charge en moyenne	28 min.
Cadence de coupe maximale	3 000 cps/min
Longueur de course	32 mm
Capacité de coupe (bois)	255 mm
Capacité de coupe (tube acier)	130 mm
Dimensions (LxIxh)	457x88x233 mm
Poids net EPTA	4,2 kg



Accessoires de série scie réciprocante super express, Chargeur rapide DC40RA, scie réciprocante super express, 2x Batterie BL4025 (Li-Ion 40 Vmax - 2,5 Ah), scie réciprocante super express.

JR001GZ: Sans batterie, sans chargeur.

Logigramme accessoires p. 183

# Lames pour démolition

Dents carbures ultra-résistantes

Durée de vie x25

Vs Lames Bi-Métal

B-49840 - 228 mm  
B-46953 - 280 mm



+ d'info p. 577



# FN001G

# FN001GA201

Cloueur 40 V max Li-ion 2 Ah

Nez très fin, idéal pour la finition décorative



- Accepte 6 longueurs différentes de clous de gauge 18 (15 mm, 20 mm, 25 mm, 30 mm, 35 mm et 40 mm),
- Faible recul procurant un maximum de confort.

Énergie	40 V max Li-Ion 2 Ah
Calibre du fixant	18 ga
Longueur des pointes	15-20-25-30-35-40 mm
Capacité du magasin	100 pièces
Poids net EPTA	2,6 à 2,9 kg



Accessoires de série 2x Batterie BL4020 (Li-Ion 40 Vmax - 2 Ah), Chargeur rapide DC40RA, Coffret synthétique, Clé à six pans 3 mm.

FN001GZ02: Sans batterie, sans chargeur, coffret Makpac

Logigramme accessoires p. 183



# LS004G

Scie radiale 40 V max Li-Ion Ø 260 mm

Aussi performante qu'un modèle filaire



**NOUVEAU**

Coupe maximale 68 x 310 mm  
(hauteur x largeur)

Vitesse de rotation  
**3 600 tr/min**

Diamètre de lame  
**Ø 260 mm**

Onglet Gauche/Droite  
**60° / 60°**

Biais Gauche/Droite  
**48° / 48°**

Capacités de coupes  
**68 x 310 mm** à 90° / 0°  
**42 x 218 mm** à 45° / 45°



## LS004GZ01

Scie radiale 40 V max Li-Ion Ø 260 mm (Produit seul)

**NOUVEAU**



Aussi performante qu'un modèle filaire

Énergie ..... 40 V max Li-Ion  
Inclinaison (Biaise) D/G ..... 48/48°  
Pivot (Onglet) D/G ..... 60/60°  
Capacité de coupe (l/P) 90°/0° ..... 68 x 310 mm  
Hauteur de coupe à 45°, pivot à 45° ..... 42 x 218 mm  
Diamètre de la lame ..... 260 mm  
Diamètre de l'alésage ..... 30 mm  
Vitesse à vide max. .... 3 600 tr/min  
Dimensions (LxIxh) ..... 805x644x660 mm  
Poids net EPTA ..... 26,6 à 27,2 kg

- Protection contre les surcharges, les sous-charges et la surchauffe
- Protecteur de lame repensé pour maximiser la récupération des poussières
- Plage de biseau de 48° à droite et à gauche
- Vitesse constante assurant un travail plus précis
- Outil équipé d'une connexion sans fil bluetooth, pour le mode automatique de l'aspirateur
- Machine compact pouvant être placée contre un mur pour maximiser l'espace de travail
- Moteur sans charbon : usure plus lente, consommation réduite, autonomie et puissance de la machine accrues
- Lame EFFICUT : Coupe rapide, propre et sans effort. Avec EFFICUT, faites plus de coupe sur une charge de batterie !



Accessoires de série Clé Hex, Équerre de réglage, Sac à poussière, Clé Bluetooth AWS, Étau vertical articulé, Lame bois EFFICUT Ø 260x30 mm 45 dents.

Logigramme accessoires p. 183

## LS002GZ01

Scie radiale 40 V max Li-Ion Ø 216 mm (Produit seul)



Les capacités et la puissance d'une filaire

Énergie ..... 40 V max Li-Ion  
Inclinaison (Biaise) D/G ..... 48/48°  
Pivot (Onglet) D/G ..... 60/60°  
Capacité de coupe (l/P) 90°/0° ..... 70 x 312 mm  
Capacité de coupe (l/P) 90°/45° ..... 70 x 220 mm  
Hauteur de coupe à 45°, pivot à 45° ..... 50 x 220 mm  
Diamètre de la lame ..... 216 mm  
Diamètre de l'alésage ..... 30 mm  
Vitesse à vide max. .... 4 800 tr/min  
Dimensions (LxIxh) ..... 702x551x557 mm  
Poids net EPTA ..... 16,4 à 17 kg

- Protection contre les surcharges, les sous-charges et la surchauffe
- Protecteur de lame repensé pour maximiser la récupération des poussières
- Plage de biseau de 48° à droite et à gauche
- Vitesse constante assurant un travail plus précis
- Outil équipé d'une connexion sans fil bluetooth, pour le mode automatique de l'aspirateur
- Machine compact pouvant être placée contre un mur pour maximiser l'espace de travail
- Moteur sans charbon : usure plus lente, consommation réduite, autonomie et puissance de la machine accrues
- Lame EFFICUT : Coupe rapide, propre et sans effort. Avec EFFICUT, faites plus de coupe sur une charge de batterie !



Accessoires de série Équerre de réglage, Lame Efficut, Étau, Clé hex, Sac à poussière.

Logigramme accessoires p. 183

# LS003G

Scie radiale 40 V max Li-Ion Ø 305 mm

Compacte, impressionnante par ses capacités



**NOUVEAU**

**Lampe LED pour tracer une ligne de coupe exacte**



La lampe LED projette une ombre de la lame de scie sur la pièce. En alignant l'ombre avec la ligne d'encre sur la pièce, vous pouvez faire une coupe exacte.

**Verrouillage / Déverrouillage faciles de l'angle de biseau**  
simplement en tournant le cadran derrière la poignée avant.



**Excellente aspiration**  
Collecte de poussière plus efficace grâce au double orifice d'aspiration.

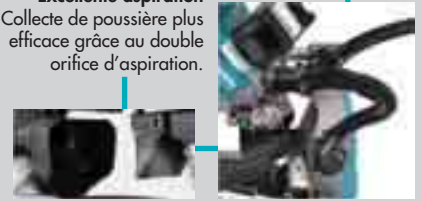

**Conception Compacte**

- permet d'être placé contre un mur pour maximiser l'espace de travail.
- Le système coulissant unique permet un fonctionnement en douceur pour produire des coupes supérieures.

**Verrou d'angle d'onglet facile à utiliser**

**Serrure coulissante à une touche**

**Grande base tournante**

**La fonction d'arrêt positif peut être désactivée simplement en appuyant sur un levier**



**Coupes de grandes précisions**

- La structure intégrée des guides augmente la rigidité permettant de :
  - 1) minimiser le désalignement entre les faces des guides supérieurs droit et gauche pour fournir une précision de coupe accrue.
  - 2) minimiser la diminution de la précision de coupe qui pourrait se produire pendant un long fonctionnement continu.
- La nouvelle méthode d'équerrage de la lame au guide permet un réglage facile avec une grande précision, car l'angle d'onglet est ajusté par rapport au guide.



**Coupe maximale 92 x 382 mm**  
(hauteur x largeur)

## LS003GZ01

Scie radiale 40 V max Li-Ion Ø 305 mm (Produit seul)

**NOUVEAU**



**Les capacités et la puissance d'une filaire**

Énergie	40 V max Li-Ion
Inclinaison (Biaise) D/G	48/48°
Pivot (Onglet) D/G	60/60°
Capacité de coupe (I/P) 90°/0°	107 x 363 mm
Diamètre de la lame	305 mm
Diamètre de l'alésage	30 mm
Vitesse à vide max.	3600 tr/min
Dimensions (L x l x h)	898 x 690 x 725 mm
Poids net EPTA	30 à 30,6 kg

- Protection contre les surcharges, les sous-charges et la surchauffe
- Protecteur de lame repensé pour maximiser la récupération des poussières
- Plage de biseau de 48° à droite et à gauche
- Vitesse constante assurant un travail plus précis
- Outil équipé d'une connexion sans fil bluetooth, pour le mode automatique de l'aspirateur
- Machine compacte pouvant être placée contre un mur pour maximiser l'espace de travail
- Moteur sans charbon : usure plus lente, consommation réduite, autonomie et puissance de la machine accrues
- Lame EFFICUT : Coupe rapide, propre et sans effort. Avec EFFICUT, faites plus de coupe sur une charge de batterie !



Accessoires de série Clé Hex, Équerre de réglage, Sac à poussière, Clé Bluetooth AWS, Etai vertical articulé, Lame bois EFFICUT Ø 305 x 30 mm 60 dents.

Logigramme accessoires p. 183

# CL001G

Aspirateur 40 V max Li-Ion XGT 210 mbar

Grande puissance en silence

NOUVEAU



**Haut niveau d'aspiration**

kPA

Précédent modèle 8,2

CL001 **21**

+ 12,8

**Autonomie**

Mode	4	3	2	1
Avec une batterie BL4040 à pleine charge	25 min	40 min	64 min	128 min

**Faibles émissions sonores**

54 [mode 1] dB(A)

65 [mode 4] dB(A)



4 vitesses d'aspirations avec effet mémoire

Fixation du tube avec un clip



Aspiration améliorée



Cuve de 730 ml



Cuve CYCLONE en option

Aspirateur livré en BLEU

## CL001GZ04

Aspirateur 40 V max Li-Ion 210 mbar (Produit seul)

NOUVEAU



Puissance et autonomie optimale

Énergie	40 V max Li-Ion
Nombre de vitesses	4
Débit maximal	1,2 m <sup>3</sup> /min.
Capacité de la boîte à poussières	730 ml
Dimensions (LxIxh)	1 066/1 081 x 113 x 152 mm
Poids net EPTA	1,7 à 2,3 kg

- Conception compacte et ergonomique
- 4 modes avec fonction mémoire
- Léger pour réduire la fatigue de l'utilisateur
- La vibration du boîtier est réduite, augmentant le confort même dans un long nettoyage continu.

Logigramme accessoires p. 183

## AS001GA101

Souffleur à poussière 40 V max Li-Ion 2 Ah

NOUVEAU



Compacte avec une force de soufflage élevée

Énergie	40 V max Li-Ion 2 Ah
Pression sonore (Lpa)	79 dB(A)
Taux de vibration triaxial (a <sub>v</sub> )	2,5 m/s <sup>2</sup>
Dimensions (LxIxh)	180 x 94 x 300 mm
Poids net EPTA	1,5 à 2,3 kg

- Changement de buse simple et rapide
- Avec une variété de buses à pointe, ce modèle peut répondre à un large éventail d'applications allant de l'utilisation professionnelle à l'utilisation domestique
- Peut également être utilisé pour dégonfler les chambres à air, les piscines de jeu et plus encore, avec un tuyau d'aération (option) fixé à l'arrière de la machine.

AS001GZ: Sans batterie, sans chargeur.

Accessoires de série Buse 3, Batterie BL4020 (Li-Ion 40 Vmax - 2 Ah), Sac accessoires, Buse 7, Chargeur DC40RC, Buse 13, Buse de gonflage/dégonflage, Buse large.

Accessoires p. 199

XGT 5/4/2,5/2 Ah 2.0 Ah BL MOTOR





# VC004G

Aspirateur 40 V max Li-Ion 230 mbar

## Aspirateur sans fil puissant et maniable

NOUVEAU

XGT

40V max

AWS

Capacité de la cuve

**15 litres**

Aspirateur

**CLASSE L**

- AWS : l'aspirateur peut se connecter avec toutes les machines équipées de cette technologie,
- Large bouton poussoir permettant de mettre en route facilement.



### VC002GLZ01

Aspirateur 40 V max Li-Ion 230 mbar (Produit seul)

NOUVEAU



**Aspirateur sans fil puissant et maniable**

- Aspirateur sans fil puissant et maniable,
- Large bouton poussoir permettant de mettre en route facilement..

Énergie ..... 40 V max Li-Ion  
Batt. compatibles .....  
BL4020, BL4025, BL4040, BL4050F  
Capacité de la cuve : poussières ..... 8 l  
Dimensions (L x l x h) ..... 366 x 334 x 425 mm  
Poids net EPTA ..... 8,3 à 10,2 kg

XGT 5,4 (2,5) 2 Ah  
LI-ION COMPATIBLE 40V max AWS

Accessoires de série Sac élimination déchets (x10), Clé Bluetooth AWS .

Logigramme accessoires p. 183

### VC004GLZ01

Aspirateur 40 V max Li-Ion 230 mbar (Produit seul)

NOUVEAU



**Aspirateur sans fil puissant et maniable**

- AWS : l'aspirateur peut se connecter avec toutes les machines équipées de cette technologie,
- Large bouton poussoir permettant de mettre en route facilement..

Énergie ..... 40 V max Li-Ion  
Batt. compatibles .....  
BL4020, BL4025, BL4040, BL4050F  
Capacité de la cuve : poussières ..... 15 l  
Dimensions (L x l x h) ..... 366 x 334 x 475 mm  
Poids net EPTA ..... 8,6 à 10,5 kg

XGT 5,4 (2,5) 2 Ah  
LI-ION COMPATIBLE 40V max AWS

Accessoires de série Sac élimination déchets (x10), Clé Bluetooth AWS .

Logigramme accessoires p. 183

### VC001GLZ

Aspirateur 40 V max Li-Ion 230 mbar (Produit seul)

NOUVEAU



**Aspire la poussière et l'eau**

- Large bouton poussoir permettant de mettre en route facilement,
- Puissance d'aspiration réglable..

Énergie ..... 40 V max Li-Ion  
Batt. compatibles .....  
BL4020, BL4025, BL4040, BL4050F  
Capacité de la cuve : liquides ..... 6 l  
Capacité de la cuve : poussières ..... 8 l  
Dimensions (L x l x h) ..... 366 x 334 x 425 mm  
Poids net EPTA ..... 8,1 à 10 kg

XGT 5,4 (2,5) 2 Ah  
LI-ION COMPATIBLE 40V max

Accessoires de série Sac élimination déchets (x10).

Logigramme accessoires p. 183

### VC003GLZ

Aspirateur 40 V max Li-Ion 230 mbar (Produit seul)

NOUVEAU



**Profitez de la puissance du moteur Brushless pour aspirez eau et poussières**

- Large bouton poussoir permettant de mettre en route facilement,
- Puissance d'aspiration réglable..

Énergie ..... 40 V max Li-Ion  
Batt. compatibles .....  
BL4020, BL4025, BL4040, BL4050F  
Capacité de la cuve : liquides ..... 12 l  
Capacité de la cuve : poussières ..... 15 l  
Dimensions (L x l x h) ..... 366 x 334 x 475 mm  
Poids net EPTA ..... 8,4 à 10,3 kg

XGT 5,4 (2,5) 2 Ah  
LI-ION COMPATIBLE 40V max

Accessoires de série Sac élimination déchets (x10).

Logigramme accessoires p. 183

## FORET POUR TARIÈRE



Permet de creuser des trous profonds et nets dans les sols sableux et les sols contenant des racines et des cailloux.

Utilisé pour :

- La pose de poteaux de clôture
- La mise en terre des végétaux
- Une analyse de sol

1



2



3



## Accessoires pour tarière

Désignation	Référence
1 Adaptateur Type D	327687-6
2 Axe pour mèche de tarière	E-07331
3 Rallonge de 54 cm	E-07325

## Lames pour foret de tarière

(Changement du jeu de lames de coupe)

Diamètre (mm)	Référence
Pour Ø 100	E-07630
Pour Ø 150	E-07646
Pour Ø 200	E-07652

## Forets pour tarière

Diamètre (mm)	Longueur utile / totale	Référence
Ø 100		E-07294
Ø 150	550 / 800 mm	E-07303
Ø 200		E-07319

## Foret pour tarière



Les deux hélices en spirales rendent le forage plus stable et produisent une augmentation de 10% de la vitesse de perçage par rapport aux tarières équipées d'une seule hélice.

**Lame tranchante**  
convient au sol avec cailloux.



**Lame Plate**  
convient aux sols à base de racines.





DG001GM105

Tarière 40 V max Li-Ion

NOUVEAU

Puissance élevée, idéal pour la pose des poteaux, tuteurs, etc.



Énergie ..... 40 V max Li-Ion  
 Poids net EPTA ..... 7,2 à 8,1 kg  
 Taux de vibration triaxial ( $a_{hv}$ ) ..... 2,5 m/s<sup>2</sup>  
 Dimensions (LxIxh) ..... 863x605x199 mm  
 Pression sonore (L<sub>pa</sub>) ..... 85 dB(A)  
 Puissance sonore (L<sub>wa</sub>) ..... 96 dB(A)  
 Capacité de forage ..... 200 mm  
 Diamètre de tarière maximal ..... 200 mm  
 Vitesse de rotation ..... 0 à 400 / 0 à 1 500 tr/min

- Plus de contrôle grâce au frein électrique arrêtant la machine dès qu'on lâche la gâchette
- 2 vitesses variables (0-400 et 0-1 500 tr / min) pour plus de polyvalence
- Conception légère pour moins d'effort en utilisation
- Fonction de mise hors tension automatique
- Démarrage progressif assurant un démarrage en douceur de la machine (sans à-coups) pour plus de sécurité
- L'adaptateur permet d'utiliser les forets les plus courants
- Technologie XPT limitant les infiltrations d'eau et poussières
- (ADT) Entraînement automatique du couple ajuste la vitesse et le couple pendant le fonctionnement pour des performances optimales
- L'inverseur de sens permet d'extraire un foret coincé dans le sol.

XGT 40V<sup>Li-Ion</sup>max XPT BL MOTOR ADT

DG001GZ05: Sans batterie, sans chargeur.

Accessoires de série Clé hex 5 mm, Adaptateur D, Clé à six pans, Batterie BL4040 (Li-Ion 40 Vmax - 4 Ah), Adaptateur A, Clé de mandrin, Chargeur 40V max XGT.

Logogramme accessoires p. 183

DG001G



DG001G

UB001GM101

Souffleur 40 V max Li-Ion 4 Ah

NOUVEAU

Très puissant jusqu'à 17N en mode Boost



Énergie ..... 40 V max Li-Ion 4 Ah  
 Pression sonore (L<sub>pa</sub>) ..... 83,7 dB(A)  
 Puissance sonore (L<sub>wa</sub>) ..... 94,1 dB(A)  
 Taux de vibration triaxial ( $a_{hv}$ ) ..... 2,5 m/s<sup>2</sup>  
 Dimensions (LxIxh) ..... 1 005x167x297 mm  
 Poids net EPTA ..... 3,1 à 3,9 kg

- Bouton de blocage pour un travail en continu
- Force de soufflage puissante (Max 17N)
- WetGuard et IPX4 Excellente performance de résistance à l'eau
- Ceinture d'épaule pour plus de confort d'utilisation
- Souffleur à vitesse variable sans fil et sans fil 40Vmax XGT BL
- Compatible avec les accessoires disponibles pour DUB362
- Compact et léger pour une utilisation d'une seule main
- Protection contre les surcharges, les sous-charges et la surchauffe.

XGT 36V<sup>Li-Ion</sup>max BL MOTOR WG WET GUARD

UB001GZ: Sans batterie, sans chargeur.

Accessoires de série Protège-batterie, Batterie BL4040 (Li-Ion 40 Vmax - 4 Ah), Chargeur rapide DC40RA.

Logogramme accessoires p. 183



# UH014G

Taille-haie 40 V max Li-Ion 75 cm

Simple denture pour la taille de longues haies droites

**NOUVEAU**

Diamètre de branche maxi.

**Ø 18 mm**  
Fonction  
déblocage



Indicateur de vitesse

Mode déblocage de la lame



## UH014GM101

Taille-haie 40 V max Li-Ion 4 Ah 75 cm

**NOUVEAU**

Simple denture pour la taille de longues haies droites



Longueur de lamier ..... 75 cm  
Cadence de coupe maximale ..... 0 - 5000 cps/min  
Diamètre de coupe max ..... 18 mm  
Énergie ..... 40 V max Li-Ion 4 Ah  
Pression sonore (Lpa) ..... 81 dB(A)  
Puissance sonore garantie ..... 92 dB(A)  
Taux de vibration triaxial (a<sub>v</sub>) ..... 2,5 m/s<sup>2</sup>  
Dimensions (LxIxh) ..... 1226x270x150 mm  
Poids net EPTA ..... 4 à 4,7 kg

- WetGuard et IPX4 Excellente performance de résistance à l'eau
- Simple denture pour la taille de longues haies droites
- 3 vitesses de coupe : permet d'adapter la vitesse en fonction du végétal à couper
- Inverseur de sens de rotation : il permet de débloquer les branches coincées dans le lamier
- La forme de la lame permet de couper proprement les branches
- Moteur sans charbon : usure plus lente, consommation réduite, autonomie et puissance de la machine accrues.



UH014GZ: Sans batterie, sans chargeur.  
Accessoires de série Batterie BL4040 (Li-Ion 40 Vmax - 4 Ah), Chargeur 40V max XGT, Protecteur de lame.

Logigramme accessoires p. 183

## UH013GM101

Taille-haie 40 V max Li-Ion 4 Ah 60 cm

**NOUVEAU**

Simple denture pour la taille de longues haies droites



Longueur de lamier ..... 60 cm  
Cadence de coupe maximale ..... 0 - 5000 cps/min  
Diamètre de coupe max ..... 18 mm  
Énergie ..... 40 V max Li-Ion 4 Ah  
Pression sonore (Lpa) ..... 80 dB(A)  
Puissance sonore garantie ..... 91 dB(A)  
Taux de vibration triaxial (a<sub>v</sub>) ..... 3 m/s<sup>2</sup>  
Dimensions (LxIxh) ..... 1226x270x150 mm  
Poids net EPTA ..... 3,9 à 4,5 kg

- Simple denture pour la taille de longues haies droites
- WetGuard et IPX4 Excellente performance de résistance à l'eau
- 3 vitesses de coupe : permet d'adapter la vitesse en fonction du végétal à couper
- Moteur sans charbon : usure plus lente, consommation réduite, autonomie et puissance de la machine accrues
- La forme de la lame permet de couper proprement les branches
- Inverseur de sens de rotation : il permet de débloquer les branches coincées dans le lamier.



UH013GZ: Sans batterie, sans chargeur.  
Accessoires de série Chargeur 40V max XGT, Batterie BL4040 (Li-Ion 40 Vmax - 4 Ah), Protecteur de lame.

Logigramme accessoires p. 183

# UH007G

Taille-haie 40 V max Li-Ion 75 cm

Excellente prise en mains et légèreté

NOUVEAU



## Lame tranchante

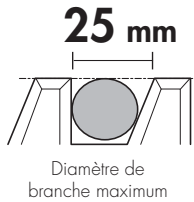

Optimal  
pour la  
coupe de  
branches  
épaisses

### Fonction déblocage



PIVOTRONIC  
5 positions

### UH006GM201

Taille-haie 40 V max Li-Ion 4 Ah 60 cm

NOUVEAU

Optimal pour la coupe de  
branches épaisses



- La batterie Li-Ion 40Vmax XGT et le moteur BL fournissent une puissance élevée et une excellente performance de coupe.

Longueur de lamier	60 cm
Cadence de coupe maximale	4000 cps/min
Espacement entre les dents	25 mm
Diamètre de coupe max	25 mm
Énergie	40 V max Li-Ion 4 Ah
Pression sonore (Lpa)	97 dB(A)
Puissance sonore garantie	97 dB(A)
Taux de vibration triaxial (a <sub>h</sub> )	3,5 m/s <sup>2</sup>
Dimensions (LxIxh)	1,123x225x199 mm
Poids net EPTA	4,9 kg



Accessoires de série 2x Batterie BL4040 (Li-Ion 40 Vmax - 4 Ah), Chargeur 40V max XGT, Protège lamier.

UH006GZ : Sans batterie, sans chargeur.

Logigramme accessoires p. 183

### UH007GM201

Taille-haie 40 V max Li-Ion 4 Ah 75 cm

NOUVEAU

Autonomie, puissance et grand  
lamier pour un travail parfait.



- La batterie Li-Ion 40Vmax XGT et le moteur BL fournissent une puissance élevée et une excellente performance de coupe.

Longueur de lamier	75 cm
Cadence de coupe maximale	4000 cps/min
Espacement entre les dents	23,5 mm
Diamètre de coupe max	23,5 mm
Énergie	40 V max Li-Ion 4 Ah
Pression sonore (Lpa)	97 dB(A)
Puissance sonore garantie	97 dB(A)
Taux de vibration triaxial (a <sub>h</sub> )	3,5 m/s <sup>2</sup>
Dimensions (LxIxh)	1,275x225x199 mm
Poids net EPTA	5,2 kg



Accessoires de série Protège lamier, 2x Batterie BL4040 (Li-Ion 40 Vmax - 4 Ah), Chargeur 40V max XGT.

UH007GZ : Sans batterie, sans chargeur.

Logigramme accessoires p. 183

### UH004GM201

Taille-haie 40 V max Li-Ion 4 Ah 60 cm

NOUVEAU

Le Taille-haies qui n'a rien a  
envier au modèle thermique ou  
filaire.



- La batterie Li-Ion 40Vmax XGT et le moteur BL fournissent une puissance élevée et une excellente performance de coupe.

Longueur de lamier	60 cm
Cadence de coupe maximale	5000 cps/min
Espacement entre les dents	23,5 mm
Diamètre de coupe max	23,5 mm
Énergie	40 V max Li-Ion 4 Ah
Pression sonore (Lpa)	97 dB(A)
Puissance sonore garantie	97 dB(A)
Taux de vibration triaxial (a <sub>h</sub> )	3,5 m/s <sup>2</sup>
Dimensions (LxIxh)	1,123x225x199 mm
Poids net EPTA	4,7 kg



Accessoires de série Protège lamier, Chargeur 40V max XGT, 2x Batterie BL4040 (Li-Ion 40 Vmax - 4 Ah).

UH004GZ : Sans batterie, sans chargeur.

Logigramme accessoires p. 183

### UH005GM201

Taille-haie 40 V max Li-Ion 4 Ah 75 cm

NOUVEAU

Autonomie, puissance et grand  
lamier pour un travail parfait.



- La batterie Li-Ion 40Vmax XGT et le moteur BL fournissent une puissance élevée et une excellente performance de coupe.

Longueur de lamier	75 cm
Cadence de coupe maximale	5000 cps/min
Espacement entre les dents	23,5 mm
Diamètre de coupe max	23,5 mm
Énergie	40 V max Li-Ion 4 Ah
Pression sonore (Lpa)	97 dB(A)
Puissance sonore garantie	97 dB(A)
Taux de vibration triaxial (a <sub>h</sub> )	3,5 m/s <sup>2</sup>
Dimensions (LxIxh)	1,275x225x199 mm
Poids net EPTA	4,9 kg



Accessoires de série Protège lamier, 2x Batterie BL4040 (Li-Ion 40 Vmax - 4 Ah), Chargeur 40V max XGT.

UH005GZ : Sans batterie, sans chargeur.

Logigramme accessoires p. 183

# UR012G

Débroussailluse 80 V Max Li-ion

NOUVEAU

Une puissante équivalente à 40 cm<sup>3</sup>



UR012G

Vitesse de rotation  
**6 800 tr/min**

Diamètre tête à fil  
**Ø 480 mm**

Puissance  
**2 000 Watts**



6 000 tr/min  
Max.

Moteur dans la tête



(DUR190L / DUR191U)

Le limiteur de couple arrête le moteur si l'outil est brusquement contraint de s'arrêter

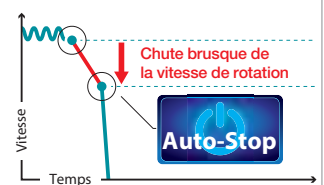

## ADT



Le régime adapte vitesse et puissance automatiquement en fonction de la densité des herbes.



Dans l'herbe fine

**Mode ÉCO**  
prolonge l'autonomie en silence.



Dans l'herbe épaisse

**Mode BOOST**  
Vitesse et puissance max.



Le système de rotation inversée, permet de dégager les herbes coincées dans la tête de coupe.



## UR012GZ02

Débroussailluse 80 V Max Li-ion (Produit seul)

NOUVEAU

Une puissance équivalente à 40 cm<sup>3</sup>



Énergie	80 V Max Li-ion
Vitesse à vide V1/V2	3 500 / 5 000 tr/min
Filetage de l'arbre	M10x1,25G
Pression sonore (Lpa)	84,3 dB(A)
Puissance sonore (Lwa)	97,7 dB(A)
Taux de vibration triaxial (a <sub>v</sub> )	2,5 m/s <sup>2</sup>
Dimensions (LxIxh)	1 790x680x590 mm
Poids net EPTA	8 à 9,3 kg

- Inverseur de sens de rotation : il permet d'éliminer les mauvaises herbes coincées dans l'outil de coupe
- WetGuard et IPX4 Excellente performance de résistance à l'eau
- (ADT) Entraînement automatique du couple ajuste la vitesse et le couple pendant le fonctionnement pour des performances optimales
- (AFT) Protection anti retour kick-back : le moteur se met en sécurité s'il détecte une chute brutale de la vitesse
- 3 vitesses de coupe : permet d'adapter la vitesse en fonction du végétal à couper
- Guidon asymétrique pour plus de confort.



Accessoires de série Lame acier, Lame plastique, Sangle, Tête à fil.

Logigramme accessoires p. 183



UX01GZ01

Outil Multifonctions 40 V max Li-Ion (Produit seul)



Puissant et polyvalent en toutes circonstances

Énergie ..... 40 V max Li-Ion  
 Vitesse à vide V1/V2 ..... 0 à 5 700 / 0 à 8 200 tr/min  
 Poids net EPTA ..... 4,2 à 12,6 kg

- Démarrage progressif assurant un démarrage en douceur de la machine (sans à-coups) pour plus de sécurité
- WetGuard et IPX4 : Excellente performance de résistance à l'eau
- Système AFT : stop rotation : le moteur se met en sécurité s'il détecte une chute brutale de la vitesse
- Plus de contrôle grâce au frein électrique arrêtant la machine dès qu'on lâche la gâchette
- 3 vitesses plus commande de vitesse variable par gâchette
- Protection contre les surcharges, les sous-charges et la surchauffe
- Vitesse constante en charge assurant la qualité du travail réalisé
- Technologie XPT limitant les infiltrations d'eau et poussières
- Montage facile et rapide des outils.



UX01GZ: Sans batterie, sans chargeur.  
 Accessoires de série Tête à fil Tap & Go, Clé de 17, Outil débrousailleuse, Lame de coupe à 4 dents 230mm 25,4mm 1,8mm, Sac accessoires.

Logigramme accessoires p. 183

UR002GZ01

Débrousailleuse 40 V max Li-Ion (Produit seul)

NOUVEAU



Débrousailleuse légère et puissante

- 3 vitesses de coupe : permet d'adapter la vitesse en fonction du végétal à couper,
- Guidon asymétrique pour plus de confort.

Énergie ..... 40 V max Li-Ion  
 Vitesse à vide V1/V2 ..... 3 500 / 5 300 tr/min  
 Filetage de l'arbre ..... M10x1,25G  
 Pression sonore (Lpa) ..... 74,4 dB(A)  
 Puissance sonore (Lwa) ..... 89,7 dB(A)  
 Taux de vibration triaxial (a<sub>hv</sub>) ..... 2,5 m/s<sup>2</sup>  
 Dimensions (LxIxh) ..... 1760x630x500 mm  
 Poids net EPTA ..... 4,6 à 5,3 kg



Accessoires de série Tête à fil Tap & Go, Lame plastique 3 dents, Hamais.

Logigramme accessoires p. 183

UR003GZ01

Débrousailleuse 40 V max Li-Ion (Produit seul)

NOUVEAU



Débrousailleuse légère et puissante

- 3 vitesses de coupe : permet d'adapter la vitesse en fonction du végétal à couper, (ADT) Entraînement automatique du couple ajuste la vitesse et le couple pendant le fonctionnement pour des performances optimales.

Énergie ..... 40 V max Li-Ion  
 Vitesse à vide V1/V2 ..... 3 500 / 5 300 tr/min  
 Filetage de l'arbre ..... M10x1,25G  
 Pression sonore (Lpa) ..... 74,4 dB(A)  
 Puissance sonore (Lwa) ..... 87,6 dB(A)  
 Taux de vibration triaxial (a<sub>hv</sub>) ..... 2,5 m/s<sup>2</sup>  
 Dimensions (LxIxh) ..... 1760x355x230 mm  
 Poids net EPTA ..... 4,1 à 4,7 kg



Accessoires de série Tête à fil Tap & Go, Lame plastique 3 dents.

Logigramme accessoires p. 183

UR006GM101

Débrousailleuse 40 V Max Li-ion 4 Ah

NOUVEAU



Débrousailleuse d'une puissance équivalente aux modèles thermiques de 30 cm<sup>3</sup>

- (ADT) Entraînement automatique du couple ajuste la vitesse et le couple pendant le fonctionnement pour des performances optimales,
- (AFT) Protection anti retour kick-back : le moteur se met en sécurité s'il détecte une chute brutale de la vitesse.

Énergie ..... 40 V Max Li-Ion 4 Ah  
 Vitesse à vide V1/V2 ..... 4 600 / 5 500 tr/min  
 Filetage de l'arbre ..... M10x1,25G  
 Pression sonore (Lpa) ..... 81,7 dB(A)  
 Puissance sonore (Lwa) ..... 92,7 dB(A)  
 Taux de vibration triaxial (a<sub>hv</sub>) ..... 2,5 m/s<sup>2</sup>  
 Dimensions (LxIxh) ..... 1 815x677x540 mm  
 Poids net EPTA ..... 5,7 à 6,3 kg



Accessoires de série Lame plastique 3 dents, Tête à fil (ø2,4 mm), Chargeur 40V max XGT, Couteau 2 dents 255 mm, Sangle, Batterie BL4040 (Li-Ion 40 Vmax - 4 Ah).

UR006GZ02: Sans batterie, sans chargeur.

Logigramme accessoires p. 183

UR007GM101

Débrousailleuse 40 V Max Li-ion 4 Ah

NOUVEAU



Débrousailleuse d'une puissance équivalente aux modèles thermiques de 30 cm<sup>3</sup>

- (ADT) Entraînement automatique du couple ajuste la vitesse et le couple pendant le fonctionnement pour des performances optimales,
- (AFT) Protection anti retour kick-back : le moteur se met en sécurité s'il détecte une chute brutale de la vitesse.

Énergie ..... 40 V Max Li-Ion 4 Ah  
 Vitesse à vide V1/V2 ..... 4 600 / 5 500 tr/min  
 Filetage de l'arbre ..... M10x1,25G  
 Pression sonore (Lpa) ..... 81,7 dB(A)  
 Puissance sonore (Lwa) ..... 92,7 dB(A)  
 Taux de vibration triaxial (a<sub>hv</sub>) ..... 2,5 m/s<sup>2</sup>  
 Dimensions (LxIxh) ..... 1 815x396x266 mm  
 Poids net EPTA ..... 5,3 à 5,9 kg



Accessoires de série Lame plastique 3 dents, Tête à fil (ø2,4 mm), Batterie BL4040 (Li-Ion 40 Vmax - 4 Ah), Couteau 2 dents 255 mm, Chargeur 40V max XGT.

UR007GZ01 : Sans batterie, sans chargeur.

Logigramme accessoires p. 183

CW001GZ

Glacière / réchaud à compresseur 40 V max Li-Ion (Produit seul)

NOUVEAU



## Glacière / Réchaud pour maintenir votre repas chaud ou frais

Énergie ..... 40 V max Li-Ion  
Dimensions (LxIxh) ..... 623x341x372 mm  
Poids net EPTA ..... 13,5 à 16,1 kg

- Autonomie importante: jusqu'à 28 heures à 5°, 10 heures à -18°C, 8,5 heures en réchauffement à 60°C avec deux batteries BL4050F
- 4 sources d'alimentation possibles: batterie Li-Ion 40V XGT ou 18V LXT (deux en parallèle ou une), 12V / 24V DC (prise cigare), secteur
- Affichage à LED pour un affichage clair
- Capacité de réchauffement: sept réglages de température (30/35/40/45/50/55/60°C)
- Capacité de refroidissement: -18 à 10° C, avec sept réglages de température (-18/-15/-10/-5/ 0/5/10°C)
- Ouvre-bouteille
- Volume utile de 20 L: peut stocker jusqu'à quatre bouteilles en plastique de 2 L ou vingt bouteilles en plastique de 500 ml
- Excellente capacité de refroidissement grâce au compresseur intégré
- Épaisseur de l'isolation thermique: 33 mm.

LXT 6/5/4/3/2/1.5Ah  
XGT 5/4/2.5/2 Ah  
18V LXT  
40Vmax  
HYBRIDE



Accessoires de série Adaptateur allume cigare 12-24V, Sangle.

Logigramme accessoires p. 183

CF001GZ

Ventilateur 40 V max Li-Ion (Produit seul)



## Conçu pour vous apporter confort et fraîcheur sur le chantier

Énergie ..... 40 V max Li-Ion  
Batt. compatibles ..... BL4025 / BL4040  
Nombre de vitesses ..... 3

- Vitesse de l'air réglable sur 3 niveaux
- Angle d'inclinaison réglable pour une orientation optimale de l'air de refroidissement. Inclinaison en arrière de 45° et en avant de 90°
- 2 modes d'alimentations: secteur ou batterie Li-Ion 40Vmax XGT
- Protection contre les surcharges, les sous-charges et la surchauffe
- Fonction arrêt automatique à 3 niveaux: 1, 2 et 4 heures
- Rotation de 45° à gauche et 45° à droite
- Jusqu'à 11 heures d'autonomie en vitesse 1 avec une batterie 40Vmax 4,0Ah XGT (batterie non incluse)
- Poignée de transport.

XGT 5/4/2.5/2 Ah  
40Vmax  
HYBRIDE



Accessoires de série adaptateur secteur.

Logigramme accessoires p. 183

CF002GZ

Ventilateur 40 V Max Li-Ion (Produit seul)

NOUVEAU



## Conçu pour vous apporter confort et fraîcheur sur le chantier

Énergie ..... 40 V Max Li-Ion  
Batt. compatibles ..... BL4025 / BL4040  
Nombre de vitesses ..... 3

- Vitesse de l'air réglable sur 3 niveaux
- Protection contre les surcharges, les sous-charges et la surchauffe
- Angle d'inclinaison réglable pour une orientation optimale de l'air de refroidissement. Inclinaison en arrière de 45° et en avant de 90°
- 2 modes d'alimentations: secteur ou batterie Li-Ion 40Vmax XGT
- Jusqu'à 17 heures d'autonomie en vitesse 1 avec une batterie 40Vmax 4,0Ah XGT (batterie non incluse)
- Fonction arrêt automatique à 3 niveaux: 1, 2 et 4 heures
- Rotation de 45° à gauche et 45° à droite
- Poignée de transport.

XGT 5/4/2.5/2 Ah  
40Vmax  
HYBRIDE



Accessoires de série Adaptateur secteur.

Logigramme accessoires p. 183

DEAML001G

Lampe 40 V max Li-Ion (Produit seul)



Lampe torche

- Jusqu'à 55 heures d'éclairage avec BL4040,
- Lampe LED haute luminance 4 x 0,5 W fournissant 160 lumens.

Énergie ..... 40 V max Li-Ion  
 Batt. compatibles ..... BL4025 / BL4040  
 Type de Lampe ..... LED  
 Poids net EPTA ..... 0,28 à 1,3 kg



Logigramme accessoires p. 183



DEAML001G

DEAML002G

Lampe 40 V max Li-Ion (Produit seul)



Lampe tube

- Lampe de travail polyvalente offrant un éclairage ultra-lumineux,
- Technologie XPT limitant les infiltrations d'eau et poussières.

Énergie ..... 40 V max Li-Ion  
 Batt. compatibles ..... BL4025 / BL4040  
 Type de Lampe ..... LED  
 Poids net EPTA ..... 1,2 à 1,5 kg



Logigramme accessoires p. 183

DEAML003G

Lampe 40 V max / 18 V Li-Ion (Produit seul)

NOUVEAU

Lumière LED haute intensité



- Jusqu'à 22 heures d'autonomie avec une batterie 40 Vmax 4,0 Ah XGT (batterie non incluse),
- Certifié IP65 pour une résistance maximale aux intempéries et à l'eau, adapté aux sites de travail, aux sports et aux loisirs.

Énergie ..... 40 V max / 18 V Li-Ion  
 Batt. compatibles ..... XGT / LXT  
 Type de Lampe ..... LED  
 Dimensions (LxIxh) ..... 249x298x280 mm  
 Poids net EPTA ..... 3,7 à 4,7 kg



Logigramme accessoires p. 183



DEAML003G



# MP001G

Débroussailluse 80 V Max Li-ion

**NOUVEAU**

Pression max.  
**11,1 bar**

- Manomètre numérique avec rétro-éclairage,
- Valeur pression actuelle /valeur pression choisie,
- Bouton de libération d'air,
- Cycle de fonctionnement 10 min de marche / 5 min d'arrêt,
- Tuyau de 65 cm



Manomètre numérique avec rétro-éclairage

Voiture, VTT, etc.	Vélo Français	Vélo Anglais	Ballons	Matelas gonflable

## MP001GZ

Gonfleur 40 V max Li-Ion (Produit seul)

**NOUVEAU**

### 3 Modes de gonflage (modes Haute vitesse, Basse vitesse ou Balle)



Énergie ..... 40 V max Li-Ion  
 Poids net EPTA ..... 2,9 à 3,5 kg  
 Dimensions (LxIxh) ..... 272x108x231 mm  
 Pression max. .... 11,1 bar  
 Tension ..... 40 V  
 Composition chimique batterie ..... max Li-Ion  
 Nombre de batteries fournies ..... 0  
 Type de batterie ..... XGT

- Idéal pour gonfler les pneus des voitures et des vélos, des ballons de sport, etc
- 3 Modes de gonflage (modes Haute vitesse, Basse vitesse ou Balle)
- L'éclairage LED incorporé permet une bonne visibilité de la base de travail
- Léger et compact
- Manomètre numérique avec rétro-éclairage
- La machine s'arrête automatiquement lorsque la pression cible prédéfinie est atteinte.

Logigramme accessoires p. 183



**MR001G**

Radio de chantier 12 à 40 V max Li-Ion (Produit seul)

**NOUVEAU**



**Jusqu'à 30 heures d'autonomie**

- Certifié IP65 pour une résistance maximale aux intempéries et à l'eau, adapté aux sites de travail, aux sports et aux loisirs,
- Compatible avec les batteries CXT LXT XGT.

Énergie ..... 12 à 40 V max Li-Ion  
 Plage de fréquence AM ..... 522 - 1710 kHz  
 Plage de fréquence FM ..... 87,5 - 108 MHz  
 Dimensions (LxIxh) ..... 280x171x298 mm  
 Poids net EPTA ..... 4,5 à 5,3 kg

**LXT** 6/5/4/3/2/1,5Ah  
**CXT** 4/2/1,5Ah  
**XGT** 5/4/2,5/2Ah  
LI-ION COMPATIBLE LI-ION COMPATIBLE LI-ION COMPATIBLE

**HYBRIDE**

Logigramme accessoires p. 183

**MR002G**

Radio de chantier 12 à 40 V max Li-Ion (Produit seul)

**NOUVEAU**



**Équipée du bluetooth, son stéréo haute qualité**

- Compatibilité : Batteries CXT, LXT, XGT,
- Équipé d'un port USB pour le rechargement d'appareils de faible tension.

Énergie ..... 12 à 40 V max Li-Ion  
 Plage de fréquence AM ..... 522 - 1710 kHz  
 Plage de fréquence FM ..... 87,50 - 108 MHz  
 Dimensions (LxIxh) ..... 280x171x298 mm  
 Poids net EPTA ..... 4,5 - 5,3 kg

**LXT** 6/5/4/3/2/1,5Ah  
**CXT** 4/2/1,5Ah  
**XGT** 5/4/2,5/2Ah  
LI-ION COMPATIBLE LI-ION COMPATIBLE LI-ION COMPATIBLE

**HYBRIDE** Bluetooth

Accessoires de série Transformateur.

Logigramme accessoires p. 183

**MR004G**

Radio de chantier 12 à 40 V max Li-Ion (Produit seul)

**NOUVEAU**



**Compatible réseaux DAB/DAB+**

- Compatible réseaux DAB/DAB+ (radio numérique terrestre) et FM,
- Certifié IP65 pour une résistance maximale aux intempéries et à l'eau, adapté aux sites de travail, aux sports et aux loisirs.

Énergie ..... 12 à 40 V max Li-Ion  
 Plage de fréquence FM ..... 87,5 - 108 MHz  
 Dimensions (LxIxh) ..... 280x171x298 mm  
 Poids net EPTA ..... 4,6 à 5,4 kg

**LXT** 6/5/4/3/2/1,5Ah  
**CXT** 4/2/1,5Ah  
**XGT** 5/4/2,5/2Ah  
LI-ION COMPATIBLE LI-ION COMPATIBLE LI-ION COMPATIBLE

**HYBRIDE** Bluetooth **DAB+**

Logigramme accessoires p. 183

**MR006G**

Radio de chantier 12 à 40 V max Li-Ion (Produit seul)

**NOUVEAU**



**Le système multi-amplificateur fournit une reproduction sonore hi-fi (haute fidélité) claire**

- Equipé d'un égaliseur pour 7 modes sonores sélectionnables,
- Compatible avec les batteries CXT LXT XGT.

Énergie ..... 12 à 40 V max Li-Ion  
 Plage de fréquence AM ..... 522 - 1710 kHz  
 Plage de fréquence FM ..... 87,5 - 108 MHz  
 Dimensions (LxIxh) ..... 285x172x305 mm  
 Poids net EPTA ..... 5,6 à 6,4 kg

**LXT** 6/5/4/3/2/1,5Ah  
**CXT** 4/2/1,5Ah  
**XGT** 5/4/2,5/2Ah  
LI-ION COMPATIBLE LI-ION COMPATIBLE LI-ION COMPATIBLE

**XPT** **HYBRIDE** Bluetooth

Accessoires de série Transformateur.

Logigramme accessoires p. 183

**MR007G**

Radio de chantier 12 à 40 V max Li-Ion (Produit seul)

**NOUVEAU**



**Compatible réseaux DAB/DAB+**

- Equipé d'un égaliseur pour 7 modes sonores sélectionnables,
- Compatible avec les batteries CXT LXT XGT.

Énergie ..... 12 à 40 V max Li-Ion  
 Plage de fréquence FM ..... 87,5 - 108 MHz  
 Dimensions (LxIxh) ..... 285x172x305 mm  
 Poids net EPTA ..... 5,5 à 6,3 kg

**LXT** 6/5/4/3/2/1,5Ah  
**CXT** 4/2/1,5Ah  
**XGT** 5/4/2,5/2Ah  
LI-ION COMPATIBLE LI-ION COMPATIBLE LI-ION COMPATIBLE

**HYBRIDE** Bluetooth **DAB+**

Accessoires de série Transformateur.

Logigramme accessoires p. 183

	Radio	Égaliseur	Bluetooth	DAB	XGT	LXT	CXT
				DAB+	USB	18 V	10,8 V
						14,4 V	12 V
						Li-Ion	Li-Ion
MR001G	✓					✓	✓
MR002G	✓		✓		✓	✓	✓
MR004G	✓		✓	✓		✓	✓
MR006G	✓	✓	✓		✓	✓	✓
MR007G	✓	✓	✓	✓	✓	✓	✓

# Outils Connectés

OUTILS SANS FIL

Connecté

## PDC1200A01

Batterie dorsale

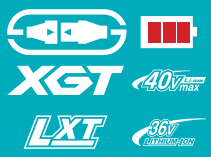

+ de **33Ah** d'autonomie

Classe **IPX4** d'étanchéité

Protégé contre les projections d'eau de toutes directions



1 200 Wh

## PDC01 réf. 191A64-2

Support Dorsal jusqu'à 4 Batteries 18 V Li-Ion

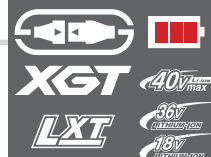

**LXT** 6|5|4|3|2|1.5Ah LI-ION COMPATIBLE

Classe **IPX4** d'étanchéité

Protégé contre les projections d'eau de toutes directions



432 Wh\*

\* Avec 4 batteries 18 V LXT 6 Ah

### Ergonomie

S'ajuste à la morphologie de l'utilisateur pour un travail soutenu tout en confort.



### UR101C



### Autonomie décuplée



Permet la compatibilité de la plateforme LXT avec les outils connectés et d'autres plateformes grâce aux adaptateurs dédiés (voir p.25)

### Modularité

Modulable, la batterie peut se fixer directement sur la machine. (sous réserve de compatibilité)

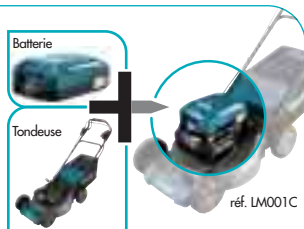

réf. LM001C



### Modularité

Modulable, le support peut se fixer directement sur la machine (sous réserve de compatibilité)

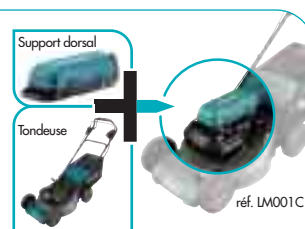

réf. LM001C

### UR101CZ

Coupe-herbe 40 V max Li-Ion (Produit seul)



La puissance d'une 30 cm<sup>3</sup> avec de l'autonomie dans le dos

- Fonctionne uniquement avec la batterie dorsale PDC1200 ou support dorsal PDC01,
- Jusqu'à quatre batteries 18 V Lion-Ion LXT peuvent y être intégrées, pour plus d'autonomie,
- Guidon asymétrique pour plus de confort.

Énergie	40 V max Li-Ion
Vitesse à vide V1/V2	4600 / 5500 tr/min
Vitesse à vide V3	7000 tr/min
Diamètre de coupe	Lame/Tête fil : 255/430 mm
Filetage de l'arbre	M10x1,25 Gauche
Pression sonore (Lpa)	83 dB(A)
Puissance sonore (Lwa)	97,6 dB(A)
Dimensions (LxIxh)	1,760x628x550 mm
Poids net EPTA	5,2 kg



Accessoires de série Tête à fil Tap & Go & Tête à fil Tap & Go, Couteau 2 dents 255 mm, Harnais.

Logigramme accessoires p. 183

### UR201CZ

Coupe-herbe 40 V max Li-Ion (Produit seul)



Une grande autonomie avec de la puissance

- Fonctionne uniquement avec la batterie dorsale PDC1200 ou support dorsal PDC01,
- Jusqu'à quatre batteries 18 V Lion-Ion LXT peuvent y être intégrées, pour plus d'autonomie,
- Puissance restituée de 1 000 W.

Énergie	40 V max Li-Ion
Vitesse à vide V1/V2	4600 / 5500 tr/min
Vitesse à vide V3	7000 tr/min
Diamètre de coupe	Lame/Tête fil : 255/430 mm
Filetage de l'arbre	M10x1,25 Gauche
Pression sonore (Lpa)	83 dB(A)
Puissance sonore (Lwa)	97,6 dB(A)
Dimensions (LxIxh)	1,795x400x269 mm
Poids net EPTA	4,7 kg



Accessoires de série Couteau 2 dents 255 mm, Harnais, Tête à fil Tap & Go & Tête à fil Tap & Go.

Logigramme accessoires p. 183



# LM001CZ

Tondeuse 40 V Max Li-ion

## Tondeuse auto-tractée robuste avec son carter acier pour les grandes superficies

**NOUVEAU**



### 3 Modes

- Normal**  
2800 tr/min
- Soft no load**  
2300 à 2800 tr/min
- Réduction du bruit**  
2300 tr/min

\* Avec 4 batteries 18 V LXT 6 Ah

- Commande centralisée
- 10 sélections de hauteur de coupe
- Clé de sécurité
- Démarrage progressif
- Frein électrique
- Indicateur bac plein

Fonctionne avec  
PDC01 : ± 432 Wh\*  
PDC1200 : ± 1 200 Wh



Sac tissu de 70 litres

Carter Acier

### LM001CZ

Tondeuse 40 V Max Li-ion (Produit seul)

**NOUVEAU**



### Tondeuse auto-tractée robuste avec son carter acier pour les grandes superficies

Hauteur de coupe	20 à 100 mm
Largeur de coupe	53,4 cm
Capacité du bac de ramassage	70 litres
Matériau du carter de coupe	acier
Diamètre des roues avant / arrière	230 / 230 cm
Énergie	40 V Max Li-ion
Vitesse à vide	2800 tr/min
Pression sonore (Lpa)	80 dB(A)
Puissance sonore (Lwa)	91,2 dB(A)
Taux de vibration triaxial (a <sub>v</sub> )	2,5 m/s <sup>2</sup>
Dimensions (Lxlxh)	1715x590x990 mm
Poids net EPTA	42,1 à 49,5 kg

- Système Mulching permettant de couper l'herbe finement et de la redistribuer sur le sol pour une meilleure fertilisation
- Tondeuse autotractée à deux vitesses
- Soft No Load : réduit automatiquement la vitesse du moteur en fonction du besoin, pour un faible bruit et une durée de fonctionnement plus longue
- Carter de coupe en acier large et robuste pour une durabilité accrue
- (XPT) Protection contre l'infiltration de la poussière et de l'eau pour un usage dans des conditions difficiles
- Moteur Brushless conçu pour les tondeuses à batterie haute puissance.



Accessoires de série Clé à douille 17 mm, Clé à douille 13mm.

Logigramme accessoires p. 183

### UB001CZ

Souffleur 40 V Max Li-ion (Produit seul)

**NOUVEAU**



### Très puissant jusqu'à 20N en mode Boost

Débit	0 - 15 m <sup>3</sup> /min.
Vitesse à vide	0 - 21 000 tr/min
Taux de vibration triaxial (a <sub>v</sub> )	2,5 m/s <sup>2</sup>
Pression sonore (Lpa)	83,4 dB(A)
Puissance sonore (Lwa)	91,4 dB(A)
Dimensions (Lxlxh)	715x295x180 mm
Poids net EPTA	2,6 à 2,9 kg

- Mode régulateur pour une vitesse constante
- Système haute puissance 40 V utilisant les batteries dorsales Makita, permettant un long fonctionnement continu et un corps d'outil plus léger
- Ceinture d'épaule pour plus de confort d'utilisation
- Buse longue télescopique à 3 niveaux avec plage de réglage de 100 mm pour plus de confort d'utilisation
- WetGuard et IPX4 Excellente performance de résistance à l'eau
- Poignée ergonomique Soft Grip pour une meilleure prise en main
- Force de soufflage puissante (Max 20 N).



Logigramme accessoires p. 183

# TROUVEZ VOTRE ÉQUILIBRE AVEC MAKITA

## L'équilibre parfait entre autonomie et temps de charge

### ÉQUILIBRE

Rapport entre autonomie et temps de charge équivalent entre toutes les batteries de la gamme.

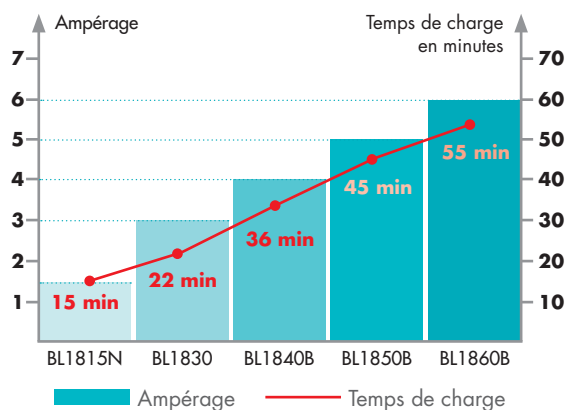

### TEMPS DE CHARGE INÉGALÉS MAKSTAR, TECHNOLOGIE DE CHARGE RAPIDE

Technologie exclusive Li-Ion Makita, cette innovation rend le couple chargeur-batterie intelligent. Une puce incorporée dans la batterie enregistre automatiquement toutes les données d'utilisation : fréquence et intensité d'usage, nombre de charges et décharges, capacité restante, etc. Ces données sont communiquées au chargeur afin de déterminer un programme de charge optimal qui fait varier vitesse et volume de la charge.

Une technologie intelligente offrant un temps de charge inégalé.



### REFROIDISSEMENT OPTIMISÉ

La batterie est façonnée afin d'assurer un refroidissement uniforme de toutes les cellules. Ce procédé, nommé « Active 3 Controls » évite une répartition inégale de la chaleur. Par ailleurs, chaque chargeur Makstar intègre un ventilateur de refroidissement. C'est grâce à l'addition de ces procédés que les chargeurs Makita Li-Ion Makstar offrent un temps réduit de charge et une durée de vie de la batterie augmentée.

### AUTONOMIE À TOUTE ÉPREUVE

Les batteries Makita ont toujours prouvé leur efficacité et leur performance. Aujourd'hui, les batteries Lithium-ion 18 V 4 Ah, 5 Ah et maintenant 6 Ah, innovent et offrent toujours plus d'autonomie tout en proposant des temps de charge inégalés.





**TOUJOURS PLUS DE MACHINES COMPATIBLES**

Makita oriente son développement sur 2 axes majeurs.



Jauge de charge



LXT

**VERS PLUS DE PUISSANCE  
AVEC LES MÊMES BATTERIES**

Makita met tout en œuvre pour vous proposer de plus en plus de machines compatibles et ce depuis 2005.

De par leur qualité les batteries 18V Li-Ion ont permis de développer la plus large gamme de machines compatibles.

Dans cet esprit, les machines nécessitant plus de puissance font désormais partie intégrante de cette plateforme par l'utilisation de 2 batteries 18 V.

**LA PLATEFORME 18 V Li-ION**

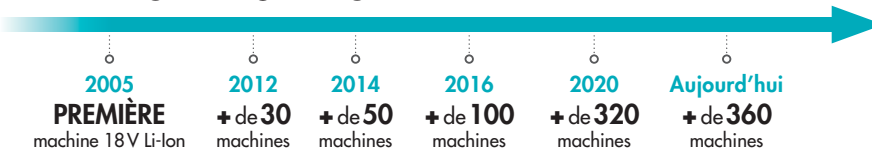



# SYSTÈME DE CHARGE OPTIMAL

## Chargeur Rapide Optimisé

Lorsque la température de la batterie est élevée, il est nécessaire de la refroidir avant de commencer à charger. Le ventilateur intégré fait circuler l'air dans la batterie avant et pendant le processus de charge pour refroidir la batterie. Cette opération est nécessaire à l'optimisation du temps de charge.



### Le système de charge optimal

Refroidissement par air forcé



Charge rapide



### Méthode de charge standard

Dissipation thermique naturelle



Temps d'attente pour la charge



Le chargeur rapide Makita est optimisé pour communiquer avec la puce intégrée de la batterie tout au long du processus de charge. Cela optimise la durée de vie de la batterie en contrôlant activement le courant, la tension et la température.



Système de charge optimisé

Méthode de charge standard

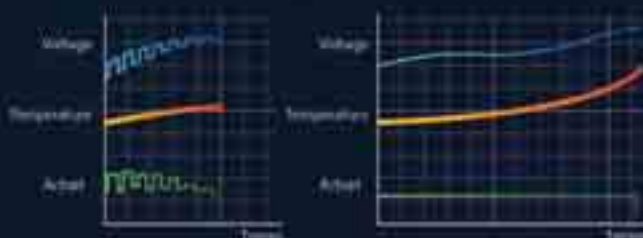

# LES AVANTAGES DES OUTILS SANS FIL



**ZÉRO émission**



**Faible bruit**

## Facile à utiliser

### Démarrage

#### Outil à moteur thermique



Les outils à moteur thermique peuvent être capricieux au démarrage

#### Outil sans fil



Les outils sans fil démarrent juste après l'insertion de la batterie et la mise sous tension.

### Contrôle de vitesse constante

#### Outil à moteur thermique



Avec les outils à moteur thermique, il est difficile de maintenir une vitesse de rotation constante en charge.

#### Outil sans fil



Les outils sans fil maintiennent la vitesse de rotation en charge grâce à la fonction «Contrôle de vitesse constante».



## Fonction de protection de batterie

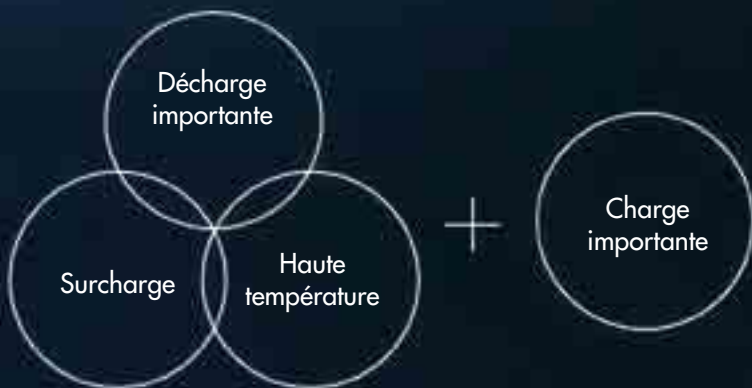

Cette technologie de communication entre la batterie et l'outil, permet l'échange de données en temps réel pour protéger l'outil et sa batterie d'une surcharge, d'une décharge profonde ou d'une surchauffe.

### Charge à tout moment

Pas d'effet mémoire  
Aucune décharge requise



### Absorption de chocs

Boîtier robuste



## Moteurs sans charbon efficient

Le moteur sans charbon fabriqué par Makita, réduit l'échauffement, est plus efficace qu'un moteur à charbon grâce à sa compacité, son faible poids et sa puissance importante. Il a également une meilleure longévité.

Le moteur sans charbon contrôlé électroniquement utilise efficacement l'énergie pour adapter le couple et le régime aux différentes applications.



**BL**  
MOTOR

## Maintenance propre et facile



### ZÉRO émission

#### Outil à moteur thermique



#### Outil sans fil



Les outils sans fil ne génèrent aucun gaz d'échappement

### Gains de temps et d'argent

#### Outil à moteur thermique



Préparer le mélange de carburant prend du temps

#### Outil sans fil



Il suffit d'insérer les batteries pour pouvoir utiliser l'outil

### Maintenance facile

#### Outil à moteur thermique

Un moteur thermique demande du temps de maintenance.



#### Outil sans fil

Les outils sans fil ne nécessitent aucun entretien particulier.



### Stockage de longue durée

#### Outil à moteur thermique

Si vous stockez l'outil pendant une longue période, lorsque le carburant est resté dans le réservoir

Cela peut être une cause de problème ou de défaut. Le carburant restant doit être complètement extrait avant le stockage.

#### Outil sans fil

Même si vous stockez les outils pendant une longue période,

Il suffit d'insérer les batteries pour pouvoir utiliser l'outil



# L'univert Makita

BÂTIMENT | ARTISANAT | INDUSTRIE | ESPACES VERTS

1  
OUTILS SANS FIL

LXT



## L'environnement est au cœur de nos priorités.

Leader mondial dans l'outillage électroportatif, Makita a toujours axé le cycle de vie de ses produits sur une politique environnementale très forte.

Depuis la fabrication jusqu'à leur utilisation, chaque outil Makita est intégré dans une politique très volontariste et active en matière de respect de l'environnement.

XGT  
**40V**  
Li-Ion  
max



18V + 18V → **36V**  
LITHIUM-ION



**18V**  
LITHIUM-ION



**12V**<sup>max</sup>  
CXT



[www.makita.fr](http://www.makita.fr)

Makita, une technologie d'avance



# BL MOTOR

## Fournisseur d'énergie positive

### EFFICACITÉ ÉNERGÉTIQUE

Le moteur Brushless est un moteur sans charbon, la maintenance est considérablement réduite. De plus, la production d'énergie est plus efficace qu'un moteur à charbon car il évite la déperdition d'énergie due à la friction des charbons.

**Le moteur Brushless est un modèle d'efficacité énergétique !**

### PERFORMANCE ET DURABILITÉ

L'efficacité énergétique du moteur Brushless permet, sur une machine sans fil, un ampérage réduit qui limite la production de chaleur et une augmentation de la capacité de travail obtenue avec une seule charge de batterie. Fournissant une énergie utilisée plus efficacement, la batterie dure plus longtemps.

**Capacité de travail augmentée et énergie mieux utilisée vous offrent un outil performant et durable.**

### TRAVAILLEZ MIEUX, PLUS LONGTEMPS

L'utilisation d'un moteur Brushless abaisse la production de chaleur. La température à la surface de l'outil peut ainsi être réduite significativement et ceci même dans le cas d'applications industrielles lourdes demandant de travailler longtemps, en continue.

**La machine est moins sujette à l'échauffement et offre ainsi confort et travail régulier.**



Découvrez la vidéo sur [makita.fr](http://makita.fr) ou la chaîne Youtube en flashant ce QR code.



# 18V LITHIUM-ION

18V + 18V → 36V LITHIUM-ION



18V Lithium-ion

**LXT**  
**6|5|4|3|2|1.5Ah**  
**Li-ion COMPATIBLE**





Fronçonneuse  
 Élagueuse à perche  
 Coupe Herbe  
 Tarière  
 Sécateur  
 Tondeuse  
 Support batteries  
 Batterie dorsale  
 Nettoyeur Haute Pression  
 Souffleur  
 Aspirateur  
 Taille-haie  
 Aspirateur dorsal  
 Outil MultiFonctions  
 Aspiro Brosseur  
 Visseuse automatique  
 Malaxeur  
 Visseuse oléopneumatique  
 Perceuse d'angle  
 Visseuse d'angle  
 Clé à cliquet  
 Visseuse d'angle à chocs  
 Perceuse visseuse à percussion  
 Piqueur  
 Perfo-burineur  
 Cisaille  
 Coupe tige filetée  
 Outil multiFonction  
 Meuleuse droite  
 Grignoteuse  
 Scie circulaire à béton  
 Scie circulaire à métaux  
 Scie circulaire  
 Poliseuse  
 Coupe fer à béton  
 Scie à ruban  
 Scie radiale  
 Ponçeuse de cloison sèche  
 Ponçeuse orbitale  
 Scie à coupe d'onglet  
 Ponçeuse

**18V x2**  
**360+**  
**Outils**  
 6.0Ah 5.0Ah 4.0Ah  
 3.0Ah 2.0Ah 1.5Ah



## FIXATION



### DDF486RTJ

Perceuse visseuse 18 V Li-Ion 5 Ah Ø 13 mm

NOUVEAU

Conception compacte et ergonomique



- Moteur sans charbon : Puissant, Performant, Compact et Léger,
- Technologie XPT limitant les infiltrations d'eau et poussières.

Énergie ..... 18 V Li-Ion 5 Ah  
 Temps de charge en moyenne ..... 45 min.  
 Nombre de vitesses ..... 2  
 Vitesse à vide V1/V2 ..... 0 à 550 / 0 à 2 100 tr/min  
 Couple de serrage max. (élast/franc) ..... 65 / 130 Nm  
 Ø max. dans acier/bois ..... 13 / 50 mm  
 Vibration 3ax perçage (a<sub>h</sub>) ..... 2,5 m/s<sup>2</sup>  
 Dimensions (LxIxh) ..... 178x81x265 mm  
 Poids net EPTA ..... 2,6 kg



**Accessoires de série** Coffret MAKPAC 2, Chargeur rapide DC18RC, 2x Batterie BL1850 (Li-Ion 18 V - 5 Ah), Moulage MAKPAC, Support 2 embouts double pour DDF/DHP, 2x Embout de vissage double PH2/plat, Crochet ceinture, Protection pour batterie.

DDF486ZJ : Sans batterie, sans chargeur.

Logigramme accessoires p. 183

### DHP486RTJ

Perceuse visseuse à percussion 18 V Li-Ion 5 Ah Ø 13 mm

NOUVEAU

Performante et puissante conçue pour un usage intensif



- (XPT) Protection contre l'infiltration de la poussière et de l'eau pour un usage dans des conditions difficiles,
- L'éclairage LED incorporé permet une bonne visibilité de la base de travail.

Énergie ..... 18 V Li-Ion 5 Ah  
 Temps de charge en moyenne ..... 45 min.  
 Nombre de vitesses ..... 2  
 Vitesse à vide V1/V2 ..... 0 à 550 / 0 à 2 100 tr/min  
 Frappe V1/V2 ..... 0 à 8 250 / 0 à 31 500 cps/min  
 Couple de serrage max. (élast/franc) ..... 65 / 130 Nm  
 Dimensions (LxIxh) ..... 178x81x217 mm  
 Poids net EPTA ..... 2,7 kg



**Accessoires de série** Coffret MAKPAC 2, Chargeur rapide DC18RC, Crochet ceinture, Moulage MAKPAC, Support 2 embouts double pour DDF/DHP, 2x Batterie BL1850B (Li-Ion 18 V - 5 Ah), Protection pour batterie.

DHP486Z : Sans batterie, sans chargeur.

Logigramme accessoires p. 183

### DDF484RTJ

Perceuse visseuse 18 V Li-Ion 5 Ah Ø 13 mm

Moteur Brushless puissant et carter aluminium, idéal en usage intensif sur chantier



- Perceuse Visseuse à moteur Brushless, rapide (2000 tr/min) et compacte (182 mm) pour travaux lourds,
- Moteur BL : Puissant, compacité de la machine accrues, rendement supérieur et maintenance réduite par rapport aux moteurs classiques.

Énergie ..... 18 V Li-Ion 5 Ah  
 Temps de charge en moyenne ..... 45 min.  
 Nombre de vitesses ..... 2  
 Vitesse à vide V1/V2 ..... 0 à 500 / 0 à 2 000 tr/min  
 Couple de serrage max. (élast/franc) ..... 36 / 54 Nm  
 Ø max. dans acier/bois ..... 13 / 38 mm  
 Vibration 3ax perçage (a<sub>h</sub>) ..... <2,5 m/s<sup>2</sup>  
 Dimensions (LxIxh) ..... 172x79x261 mm  
 Poids net EPTA ..... 1,8 kg



**Accessoires de série** Coffret 2 MAKPAC, Chargeur rapide DC18RC, 2x Batterie BL1850B (Li-Ion 18 V - 5 Ah), Moulage MAKPAC, Crochet ceinture, Protection pour batterie.

DDF484Z : Sans batterie, sans chargeur.  
 DDF484ZJ : Sans batterie, sans chargeur.

Logigramme accessoires p. 183

### DHP484RTJ

Perceuse visseuse à percussion 18 V Li-Ion Ah Ø 13 mm

Moteur BL, mode percussion et carter aluminium la rendent parfaite en intensif



- Robuste grâce à son carter d'engrenage en aluminium et sa pignonnérie entièrement métallique,
- Moteur BL : Puissant, compacité de la machine accrues, rendement supérieur et maintenance réduite par rapport aux moteurs classiques.

Énergie ..... 18 V Li-Ion! Ah  
 Temps de charge en moyenne ..... 45 min.  
 Nombre de vitesses ..... 2  
 Vitesse à vide V1/V2 ..... 0 à 500 / 0 à 2 000 tr/min  
 Frappe V1/V2 ..... 0 à 7 500 / 0 à 30 000 cps/min  
 Couple de serrage max. (élast/franc) ..... 36 / 54 Nm  
 Dimensions (LxIxh) ..... 182x79x261 mm  
 Poids net EPTA ..... 1,9 kg



**Accessoires de série** Coffret MAKPAC 2, Chargeur rapide DC18RC, 2x Batterie BL1850B (Li-Ion 18 V - 5 Ah), Moulage MAKPAC, Crochet ceinture, Embout de vissage double PH2/plat.

DHP484Z : Sans batterie, sans chargeur.

Logigramme accessoires p. 183

**DDF485RTJ**

Perceuse visseuse 18 V Li-Ion 5 Ah BL1850B Ø 13 mm



**Idéal pour le vissage en série**

- Livré dans un coffret MAKPAC,
- Moteur sans charbon : usure plus lente, consommation réduite, autonomie et puissance de la machine accrues.

Énergie ..... 18 V Li-Ion 5 Ah  
 Type de batterie ..... BL1850B  
 Temps de charge en moyenne ..... 45 min.  
 Nombre de vitesses ..... 2  
 Vitesse à vide V1/V2 ..... 0 à 500 / 0 à 1900 tr/min  
 Couple de serrage max. (élast/franc) ... 27 / 50 Nm  
 Ø max. dans acier/bois ..... 13 / 38 mm  
 Vibration 3ax perçage (a<sub>h</sub>) ..... 2,5 m/s<sup>2</sup>  
 Dimensions (LxIxh) ..... 169x79x255 mm  
 Poids net EPTA ..... 1,7 kg



**Accessoires de série** Coffret MAKPAC 2, Chargeur rapide DC18RC, Moulage MAKPAC, Crochet ceinture, 2x Batterie BL1850B (Li-Ion 18 V - 5 Ah).

**DDF485ZJ: Sans batterie, sans chargeur.**

Logigramme accessoires p. 183

**DHP485RTJ**

Perceuse visseuse à percussion 18 V Li-Ion 5 Ah Ø 13 mm



**Une grande autonomie de travail grâce à son moteur BL**

- Éclairage LED intégré pour un travail plus aisé dans les endroits sombres,
- Moteur BL : Puissant, compacité de la machine accrues, rendement supérieur et maintenance réduite par rapport aux moteurs classiques.

Énergie ..... 18 V Li-Ion 5 Ah  
 Temps de charge en moyenne ..... 45 min.  
 Nombre de vitesses ..... 2  
 Vitesse à vide V1/V2 ..... 0 à 500 / 0 à 1900 tr/min  
 Frappe V1/V2 ..... 0 à 7500 / 0 à 28500 cps/min  
 Couple de serrage max. (élast/franc) ... 27 / 50 Nm  
 Dimensions (LxIxh) ..... 182x79x255 mm  
 Poids net EPTA ..... 1,5 à 1,8 kg



**Accessoires de série** Coffret MAKPAC 2, Chargeur rapide DC18RC, 2x Batterie BL1850B (Li-Ion 18 V - 5 Ah), Moulage MAKPAC, Crochet ceinture.

**DHP485ZJ: Sans batterie, sans chargeur.**

Logigramme accessoires p. 183

**DDF487RFJ**

Perceuse visseuse 18 V Li-Ion 3 Ah BL1830B Ø 13 mm

NOUVEAU



**Compacte et légère pour une utilisation optimale**

- Technologie XPT limitant les infiltrations d'eau et poussières,
- Livré dans un coffret MAKPAC.

Énergie ..... 18 V Li-Ion 3 Ah  
 Type de batterie ..... BL1830B  
 Temps de charge en moyenne ..... 22 min.  
 Nombre de vitesses ..... 2  
 Vitesse à vide V1/V2 ..... 0 à 500 / 0 à 1700 tr/min  
 Couple de serrage max. (élast/franc) ... 25 / 40 Nm  
 Ø max. dans acier/bois ..... 13 / 36 mm  
 Vibration 3ax perçage (a<sub>h</sub>) ..... 2,5 m/s<sup>2</sup>  
 Dimensions (LxIxh) ..... 150x81x232 mm  
 Poids net EPTA ..... 1,4 kg



**Accessoires de série** Coffret MAKPAC 2, Chargeur rapide DC18RC, 2x Batterie Li-Ion BL1830B 18V 3Ah, Moulage MAKPAC, Embout de vissage double PH2/plat, Crochet ceinture.

**DDF487ZJ: Sans batterie, sans chargeur.**

Logigramme accessoires p. 183

**DHP487RFJ**

Perceuse visseuse 18 V Li-Ion 3 Ah BL1830B Ø 13 mm

NOUVEAU



**Moteur sans charbon pour une durée de vie optimale**

- Technologie XPT limitant les infiltrations d'eau et poussières,
- Livré dans un coffret MAKPAC.

Énergie ..... 18 V Li-Ion 3 Ah  
 Type de batterie ..... BL1830B  
 Temps de charge en moyenne ..... 22 min.  
 Nombre de vitesses ..... 2  
 Vitesse à vide V1/V2 ..... 0 à 500 / 0 à 1700 tr/min  
 Couple de serrage max. (élast/franc) ... 25 / 40 Nm  
 Ø max. dans acier/bois ..... 13 / 36 mm  
 Vibration 3ax perçage (a<sub>h</sub>) ..... 2,5 m/s<sup>2</sup>  
 Dimensions (LxIxh) ..... 150x81x232 mm  
 Poids net EPTA ..... 1,4 kg



**Accessoires de série** Coffret MAKPAC 2, Chargeur rapide DC18RC, 2x Batterie Li-Ion BL1830B 18V 3Ah, Moulage MAKPAC, Embout de vissage double PH2/plat, Crochet ceinture.

**DHP487ZJ: Sans batterie, sans chargeur.**

Logigramme accessoires p. 183

**DDF483RFJ**

Perceuse visseuse 18 V Li-Ion 3 Ah Ø 13 mm

**La plus compacte des perceuses visseuses 18V. Moteur BL idéal pour les vissages en série**

- Moteur sans charbon : Machine légère et compacte avec une vitesse de rotation élevée,
- Technologie XPT limitant les infiltrations d'eau et poussières.

Énergie ..... 18 V Li-Ion 3 Ah  
 Temps de charge en moyenne ..... 22 min.  
 Nombre de vitesses ..... 2  
 Vitesse à vide V1/V2 ..... 0 à 500 / 0 à 1700 tr/min  
 Couple de serrage max. (élast/franc) ... 23 / 40 Nm  
 Ø max. dans acier/bois ..... 13 / 36 mm  
 Vibration 3ax perçage (a<sub>h</sub>) ..... 2,5 m/s<sup>2</sup>  
 Dimensions (LxIxh) ..... 162x79x247 mm  
 Poids net EPTA ..... 1,6 kg



**Accessoires de série** Coffret 2 MAKPAC, Chargeur rapide DC18RC, 2x Batterie BL1830 (Li-Ion 18 V - 3 Ah).

Logigramme accessoires p. 183

**DDF083RFJ**

Perceuse visseuse 18 V Li-Ion 3 Ah



**Sans mandrin, elle peut travailler dans les endroits les plus exigus. Équipée d'un moteur BL**

- Perceuse Visseuse à moteur Brushless, rapide (1700 tr/min), légère (1,3 kg) et compacte (124 mm) pour travaux courants,
- Changement rapide de l'outil grâce à l'emmanchement 1/4".

Énergie ..... 18 V Li-Ion 3 Ah  
 Temps de charge en moyenne ..... 22 min.  
 Nombre de vitesses ..... 2  
 Vitesse à vide V1/V2 ..... 0 à 500 / 0 à 1700 tr/min  
 Couple de serrage max. (élast/franc) ... 23 / 40 Nm  
 Ø max. dans acier/bois ..... 13 / 36 mm  
 Vibration 3ax perçage (a<sub>h</sub>) ..... <2,5 m/s<sup>2</sup>  
 Dimensions (LxIxh) ..... 124x79x247 mm  
 Poids net EPTA ..... 1,3 kg



**Accessoires de série** Coffret 2 MAKPAC, Chargeur rapide DC18RC, 2x Batterie BL1830 (Li-Ion 18 V - 3 Ah), Moulage MAK-PAC Visseuse à choc, Crochet ceinture, Embout de vissage double PH2.

**DDF083Z: Sans batterie, sans chargeur.**

Logigramme accessoires p. 183

## DDF458RTJ

Perceuse visseuse 18 V Li-Ion 5 Ah Ø 13 mm



### Technologie XPT limitant les infiltrations d'eau et poussières

Énergie	18 V Li-Ion 5 Ah
Temps de charge en moyenne	45 min.
Nombre de vitesses	2
Vitesse à vide V1/V2	0 à 400 / 0 à 2 000 tr/min
Couple de serrage max. (élast/franc)	58 / 91 Nm
Ø max. dans acier/bois	13 / 76 mm
Vibration 3ax perçage (a <sub>h</sub> )	2,5 m/s <sup>2</sup>
Pression sonore (L <sub>pa</sub> )	70 dB(A)
Dimensions (LxIxh)	225x79x259 mm
Poids net EPTA	2,3 kg

- Livré de série en coffret MAK-PAC, compatible avec les systèmes empilables standards
- Gâchette à variateur de vitesse pour une amorce facile de la vis
- Éclairage LED intégré pour un travail plus aisé dans les endroits sombres
- Protection du moteur contre la poussière
- Ergonomie Soft Grip pour une meilleure prise en main.



Charbon: 194427-5

**DDF458Z: Sans batterie, sans chargeur.**

**Accessoires de série** Coffret 2 MAK-PAC, Chargeur rapide DC18RC, 2x Batterie BL1850 (Li-Ion 18 V - 5 Ah), Support 2 embouts BDF/BHP, Poignée latérale, 2x Embout de vissage double PH2/plat, Moulage MAK-PAC Perceuse Visseuse à batterie, Crochet ceinture, Protection pour batterie.

Logigramme accessoires p. 183

## LXT

## DHP458RTJ

Perceuse visseuse à percussion 18 V Li-Ion 5 Ah Ø 13 mm



### Équipée pour un usage intensif

- Protection du moteur contre la poussière,
- Puissante et Compacte.

Énergie	18 V Li-Ion 5 Ah
Temps de charge en moyenne	45 min.
Nombre de vitesses	2
Vitesse à vide V1/V2	0 à 400 / 0 à 2 000 tr/min
Frappe V1/V2	0 à 6 000 / 0 à 30 000 cps/min
Couple de serrage max. (élast/franc)	58 / 91 Nm
Dimensions (LxIxh)	225x79x259 mm
Poids net EPTA	2,3 kg



**Accessoires de série** Coffret 2 MAK-PAC, Chargeur rapide DC18RC, 2x Batterie BL1850 (Li-Ion 18 V - 5 Ah), Moulage MAK-PAC Perceuse Visseuse à batterie, Protection pour batterie, Poignée latérale, Clip ceinture, Butée de profondeur BDF/BHP.

Charbon: 194427-5

**DHP458Z: Sans batterie, sans chargeur.**

Logigramme accessoires p. 183

## DHP451RMJ

Perceuse visseuse à percussion 18 V Li-Ion 4 Ah Ø 13 mm



### Mode percussion pour les perçages difficiles et polyvalente grâce à ses 3 vitesses

- Batteries 18 V, 4 Ah, Li-Ion chargées en 36 minutes seulement,
- Perceuse visseuse à percussion, 3 vitesses avec un couple puissant et un carter renforcé en aluminium.

Énergie	18 V Li-Ion 4 Ah
Temps de charge en moyenne	36 min.
Nombre de vitesses	3
Vitesse à vide V1/V2	0 à 300 / 0 à 600 tr/min
Vitesse à vide V3	0 à 1 700 tr/min
Frappe V1/V2	0 à 4 500 / 0 à 9 000 cps/min
Frappe V3	0 à 25 500 cps/min
Couple de serrage max. (élast/franc)	40 / 80 Nm
Dimensions (LxIxh)	250x78x257 mm
Poids net EPTA	2,5 kg



**Accessoires de série** Coffret 2 MAK-PAC, Chargeur rapide DC18RC, 2x Batterie BL1840 (Li-Ion 18 V - 4 Ah), Support 2 embouts BDF/BHP, clip de ceinture, Protection pour batterie, 2x Embout de vissage double PH2/plat, Moulage MAK-PAC Perceuse Visseuse à batterie, Butée de profondeur BDF/BHP, Poignée BDF/BHP.

Logigramme accessoires p. 183

## DDF453SFE

Perceuse visseuse 18 V Li-Ion 3 Ah Ø 13 mm



### Légère et polyvalente avec son réglage précis du couple en 16 positions.

- Perceuse visseuse 2 vitesses, compacte et légère,
- Mandrin auto-serrant 13 mm mono bague.

Énergie	18 V Li-Ion 3 Ah
Temps de charge en moyenne	60 min.
Nombre de vitesses	2
Vitesse à vide V1/V2	0 à 400 / 0 à 1 300 tr/min
Couple de serrage max. (élast/franc)	27 / 42 Nm
Ø max. dans acier/bois	13 / 36 mm
Vibration 3ax perçage (a <sub>h</sub> )	2,5 m/s <sup>2</sup>
Dimensions (LxIxh)	214x79x227 mm
Poids net EPTA	1,6 kg



**Accessoires de série** Chargeur DC18SD, 2x Batterie BL1830 (Li-Ion 18 V - 3 Ah), Embout double plat/Ph2, Protection pour batterie, Coffret synthétique.

**DHP453RF2: Avec 2 batteries 3 Ah, chargeur rapide, coffret ALU.**  
**DDF453SFE3: Coffret synthétique, Chargeur, 3 Batteries 3 Ah**

Logigramme accessoires p. 183

## DHP453RYJ

Perceuse visseuse à percussion 18 V Li-Ion 1,5 Ah Ø 13 mm



### Mode percussion et usage professionnel occasionnel

- Perceuse visseuse à percussion 2 vitesses, compacte et ultra légère,
- Mandrin auto-serrant 13 mm mono bague.

Énergie	18 V Li-Ion 1,5 Ah
Temps de charge en moyenne	15 min.
Nombre de vitesses	2
Vitesse à vide V1/V2	0 à 400 / 0 à 1 300 tr/min
Frappe V1/V2	0 à 6 000 / 0 à 19 500 cps/min
Couple de serrage max. (élast/franc)	27 / 42 Nm
Dimensions (LxIxh)	239x79x244 mm
Poids net EPTA	1,7 kg



**Accessoires de série** Coffret 2 MAK-PAC, Chargeur rapide DC18RC, 2x Batterie BL1815N (Li-Ion 18 V - 1,5 Ah), Moulage MAK-PAC Perceuse Visseuse à batterie, Protection pour batterie, Embout double plat/Ph2.

**DHP453SFE: Avec 2 batteries 3 Ah, chargeur Standard, coffret synthétique.**

Logigramme accessoires p. 183



DDF482RTJ

Perceuse visseuse 18 V Li-Ion 5 Ah Ø 13 mm



## Haute vitesse de rotation et grande compacité pour un usage quotidien

Énergie	18 V Li-Ion 5 Ah
Temps de charge en moyenne	45 min.
Nombre de vitesses	2
Vitesse à vide V1/V2	0 à 600 / 0 à 1 900 tr/min
Couple de serrage max. (élast/franc)	36 / 62 Nm
Ø max. dans acier/bois	13 / 38 mm
Vibration 3ax perçage (a <sub>v</sub> )	2,5 m/s <sup>2</sup>
Pression sonore (Lpa)	75 dB(A)
Dimensions (LxIxh)	185x79x248 mm
Poids net EPTA	1,7 kg

- Perceuse Visseuse rapide et compacte pour travaux courants
- Technologie XPT limitant les infiltrations d'eau et poussières
- Protection des batteries contre la surcharge/décharge profonde/surchauffe
- Pignonerie entièrement métallique
- Double éclairage LED intégré pour un travail plus aisé dans les endroits sombres
- La vitesse variable à la gâchette assure un contrôle parfait de la machine en fonction du travail à effectuer
- Sélecteur 2 vitesses et 21 positions de couple + position perçage
- Inverseur de sens de rotation
- Crochet ceinture positionnable gauche et droite
- Poignée à revêtement Soft Grip pour plus de confort.

DDF482RMJ: Coffret MAKPAC, Chargeur rapide, 2 Batteries 4 Ah  
 DDF482Z: Sans batterie, sans chargeur.

Accessoires de série Coffret MAKPAC 2, Chargeur rapide DC18RC, 2x Batterie BL1850 (Li-Ion 18 V - 5 Ah), Crochet ceinture, Moulage MAKPAC.

Logigramme accessoires p. 183



DHP482



DHP482RTJ

Perceuse visseuse à percussion 18 V Li-Ion 5 Ah Ø 13 mm



## Polyvalente, rapide et compacte pour les travaux courants

Énergie	18 V Li-Ion 5 Ah
Temps de charge en moyenne	45 min.
Nombre de vitesses	2
Vitesse à vide V1/V2	0 à 550 / 0 à 1 850 tr/min
Frappe V1/V2	0 à 8250 / 0 à 27 000 cps/min
Couple de serrage max. (élast/franc)	36 / 62 Nm
Ø max. dans béton/acier/bois	13 / 13 / 38 mm
Vibration perçage percussion (a <sub>v</sub> )	6 m/s <sup>2</sup>
Pression sonore (Lpa)	82 dB(A)
Dimensions (LxIxh)	198x79x249 mm
Poids net EPTA	1,7 kg

- Perceuse visseuse à percussion rapide et compacte pour travaux courants
- Technologie XPT limitant les infiltrations d'eau et poussières
- Protection des batteries contre la surcharge/décharge profonde/surchauffe
- Pignonerie entièrement métallique
- Double éclairage LED intégré pour un travail plus aisé dans les endroits sombres.

DHP482RMJ: Coffret MAKPAC, Chargeur rapide, 2 Batteries 4 Ah  
 DHP482Z: Sans batterie, sans chargeur.

Accessoires de série Coffret 2 MAKPAC, Chargeur rapide DC18RC, 2x Batterie BL1850 (Li-Ion 18 V - 5 Ah), Moulage MAKPAC.

Logigramme accessoires p. 183



Charbon: 194427-5

## DDA350RTJ

Perceuse d'angle 18 V Li-Ion 5 Ah Ø 10 mm à clé



### Encombrement minimum grâce au mandrin à clef

- Perceuse angulaire compacte avec une hauteur de tête de 66 mm,
- Machine légère et puissante grâce à la technologie LXT et au moteur quadripôle à aimants haute densité.



**Accessoires de série** Coffret 2 MAKPAC, Chargeur rapide DC18RC, 2x Batterie BL1850B (Li-Ion 18 V - 5 Ah), Moulage MAKPAC, Poignée latérale pour meuleuse, Clé à mandrin S10, Protection pour batterie.

Charbon: 194427-5

**DDA350Z: Sans batterie, sans chargeur.**

Logigramme accessoires p. 183

Énergie	18 V Li-Ion 5 Ah
Temps de charge en moyenne	45 min.
Hauteur d'encombrement (a)	66 mm
Approche d'angle (b)	23,5 mm
Capacité maximale du mandrin	10 mm
Ø max. dans acier/bois	10 / 25 mm
Vitesse à vide max.	0 à 1 800 tr/min
Vibration 3ax perçage (a <sub>h</sub> )	2,5 m/s <sup>2</sup>
Pression sonore (L <sub>pa</sub> )	73 dB(A)
Dimensions (LxIxh)	314x79x115 mm
Poids net EPTA	1,8 kg

## DDA351RTJ

Perceuse d'angle 18 V Li-Ion 5 Ah Ø 10 mm Auto-serrant



### Simplicité d'utilisation apportée par le mandrin auto-serrant

- Batteries 18 V, 5 Ah, Li-Ion chargées en 45 minutes seulement,
- Perceuse angulaire compacte avec une hauteur de tête de 88 mm.

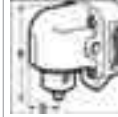

**Accessoires de série** Coffret MAKPAC 2, Chargeur rapide DC18RC, Moulage MAKPAC, Protection pour batterie, Socle Perceuse visseuse d'angle, 2x Batterie BL1850B (Li-Ion 18 V - 5 Ah), Poignée latérale pour meuleuse.

Charbon: 194427-5

**DDA351Z: Sans batterie, sans chargeur.**

Logigramme accessoires p. 183

Énergie	18 V Li-Ion 5 Ah
Temps de charge en moyenne	45 min.
Hauteur d'encombrement (a)	88 mm
Approche d'angle (b)	23,5 mm
Capacité maximale du mandrin	10 mm
Ø max. dans acier/bois	10 / 25 mm
Vitesse à vide max.	0 à 1 800 tr/min
Vibration 3ax perçage (a <sub>h</sub> )	2,5 m/s <sup>2</sup>
Pression sonore (L <sub>pa</sub> )	73 dB(A)
Dimensions (LxIxh)	326x79x115 mm
Poids net EPTA	1,8 kg

## DDA450RTE

NOUVEAU

Perceuse d'angle 18 V Li-Ion 5 Ah Ø 13 mm à clé



### Idéal pour le perçage dans le bois

Énergie	18 V Li-Ion 5 Ah
Nombre de vitesses	2
Vitesse à vide V1/V2	0 - 450 / 0 à 1 400 tr/min
Couple de serrage max. (élast/franc)	26 / 70 Nm
Ø max. dans acier/bois	13 / 38 mm
Dimensions (LxIxh)	338x82x179 mm
Poids net EPTA	3,2 à 3,5 kg

- L'éclairage LED incorporé permet une bonne visibilité de la base de travail
- Moteur sans charbon : usure plus lente, consommation réduite, autonomie et puissance de la machine accrues
- 2 vitesses de perçage
- Technologie XPT limitant les infiltrations d'eau et poussières
- Inverseur de sens de rotation
- Démarrage progressif pour un travail plus précis
- Machine compacte et puissante
- Plus de contrôle grâce au frein électrique.



**DDA450ZK: Sans batterie, sans chargeur.**

**Accessoires de série** Coffret plastique, Poignée, Clé de mandrin, Clé à six pans 2 x Batterie BL1850B (Li-Ion 18 V - 5 Ah), 1 x Chargeur rapide DC18RC.

Logigramme accessoires p. 183

## DDA460PT2

Perceuse d'angle 36 V => 2x18 V Li-Ion 5 Ah Ø 13 mm



### Idéale pour le perçage dans l'ossature bois

- Technologie XPT limitant les infiltrations d'eau et poussières,
- Inverseur de sens de rotation.

Énergie	36 V => 2x18 V Li-Ion 5 Ah
Type de batterie	18V LXT de 1,5 Ah à 6 Ah
Temps de charge en moyenne	45 min.
Nombre de vitesses	2
Vitesse à vide V1/V2	0 à 350 / 0 à 1 400 tr/min
Couple de serrage max. (élast/franc)	48 / 136 Nm
Ø max. dans acier/bois	13 / 118 mm
Dimensions (LxIxh)	538x116x193 mm
Poids net EPTA	6,3 kg



**Accessoires de série** 2x Batterie BL1850 (Li-ion 18 V - 5 Ah), Coffret plastique, Chargeur rapide double DC18RD.

**DDA460ZK: Sans batterie, sans chargeur.**

Logigramme accessoires p. 183



# DDA460

DTS141Z

Visseuse oléopneumatique 18 V Li-Ion 40 Nm (Produit seul)



## La force d'une visseuse à chocs, le confort et le silence en plus

Énergie	18 V Li-Ion
Couple de serrage max. (franc)	40 Nm
Fréquence d'impacts	0 à 2700 cps/min
Pression sonore (Lpa)	77 dB(A)
Capacité maximale: vis à bois	22 à 125 mm
Capacité: vis autoforeuse	M4 à M8
Capacité: boulon standard	M5 à M8
Capacité: boulon HR	M5 à M6
Emmanchement d'embouts hex.	1/4"
Vitesse à vide	0 à 3200 tr/min
Taux de vibration triaxial (a <sub>v</sub> )	7 m/s <sup>2</sup>
Dimensions (LxI xh)	136x79x240 mm
Poids net EPTA	1,5 kg

- Moteur sans charbon : Puissant, Performant, Compact et Léger
- Le choc mécanique est remplacé par un système oléopneumatique
- Pas d'échauffement, machine continuellement refroidie grâce à une circulation d'air optimisée
- Machine silencieuse et confortable : pour un serrage ultra précis ou une utilisation en milieu sensible au bruit
- Pas de perte de serrage, le couple appliqué à la vis est le couple réel de serrage de la machine.



Logigramme accessoires p. 183

## DTS141

Visseuse oléopneumatique 18 V Li-Ion 40 Nm

## Technologie silencieuse



**77 dB**  
Faible émission sonore

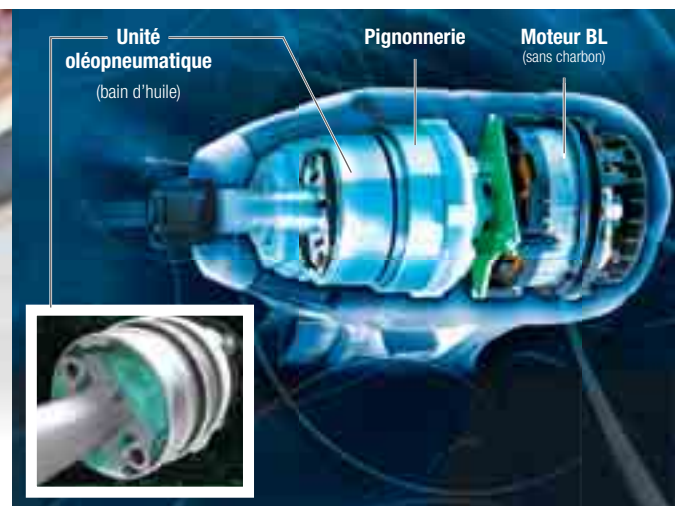

DTP141RTJ

Perceuse visseuse 4 fonctions 18 V Li-Ion 5 Ah



## Sélecteur simple et durable sur 18 positions

Énergie	18 V Li-Ion 5 Ah
Temps de charge en moyenne	45 min.
Nombre de vitesses	2
Couple de serrage max. (élast/franc)	13 / 22 Nm
Capacité: boulon standard	M5 - M14
Capacité: boulon HR	M5 - M12
Capacité: vis à métaux	M4 - M8
Capacité: vis à bois	22 - 125 mm
Ø max. dans béton/acier/bois	8 / 10 / 21 mm
Vitesse à vide V1/V2	1400 / 2200 tr/min
Vitesse à vide V3	2800 tr/min
Frappe V1/V2	0 - 8400 / 0 - 32400 cps/min
Cadence de chocs V3	0 - 3200 cps/min
Dimensions (LxI xh)	171 x 79 x 250 mm
Poids net EPTA	1,8 kg

- 4 fonctions dans une seule machine : perceuse, visseuse, visseuse à chocs et perceuse à percussion
- Mode T : vissage adapté aux vis autoforeuses
- Moteur sans charbon : usure plus lente, consommation réduite, autonomie et puissance de la machine accrues
- Changement rapide de l'outil grâce à l'emmanchement 1/4"
- Bague phosphorescente pour plus de visibilité.



DTP141Z: Sans batterie, sans chargeur.

Accessoires de série Coffret 2 MAKPAC, Chargeur rapide DC18RC, 2x Batterie BL1850 (Li-Ion 18 V - 5 Ah), Crochet ceinture, Moulage MAK-PAC Visseuse à choc, Protection pour batterie.

Logigramme accessoires p. 183



## DWR180Z

Clé à cliquet 18 V Li-Ion 47,5 Nm (Produit seul)

**Idéale pour les endroits difficiles d'accès**



- Technologie XPT limitant les infiltrations d'eau et poussières,
- Utilisable comme clé à cliquet manuelle.

Énergie ..... 18 V Li-Ion  
Couple de serrage max. (franc) ..... 47,5 Nm  
Poids net EPTA ..... 1,2 à 1,5 kg  
Dimensions (LxIxh) ..... 369x79x86 mm



Accessoires de série Emmanchement douille carré 1/4",  
Emmanchement douille carré 3/8".

Logigramme accessoires p. 183

## DWR180

Clé à cliquet  
18 V Li-Ion 47,5 Nm

**Idéal pour le vissage dans des espaces exigus**

**47,5 Nm**  
Couple de serrage



Inverseur de sens de rotation

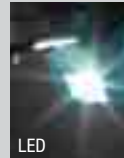

# Accessoires pour DTL061

+ d'info page 196

Accessoires spécifiques

Tête droite à emmanchement hexa. 1/4" pour visseuses d'angle



Réf : 192486-3

Tête d'angle à emmanchement hexa. 1/4" pour visseuses d'angle



Réf : 135183-8

Tête d'angle à carré d'entraînement 3/8"



Réf : 135201-2



Tête à cliquet pour visseuses d'angle

Réf : 192439-2



Douille Borgne pour tête à cliquet

Réf : 134743-3 (17 mm)  
Réf : 134744-1 (19 mm)



Carré d'entraînement 3/8" pour tête à cliquet

Réf : 134745-9



Carré d'entraînement 1/2" pour tête à cliquet

Réf : 134746-7

## DTL061RTJ

Visseuse d'angle à chocs 18 V Li-Ion 5 Ah 1/4" Forme C 60 Nm

**Renvoi d'angle puissant et précis**



Énergie ..... 18 V Li-Ion 5 Ah  
Temps de charge en moyenne ..... 45 min.  
Hauteur d'encombrement (a) ..... 53 mm  
Approche d'angle (b) ..... 18 mm  
Couple de serrage max. (franc) ..... 60 Nm  
Cadence de chocs ..... 0 à 3000 cps/min  
Capacité maximale: vis à bois ..... 22 à 75 mm  
Capacité: boulon standard ..... 4 à 12 mm  
Capacité: boulon HR ..... M4 à M8  
Capacité: vis autoforeuse ..... M4 à M8  
Emmanchement d'embouts hex. .... (Clip) 1/4"  
Taux de vibration triaxial (a<sub>v</sub>) ..... 17,5 m/s<sup>2</sup>  
Pression sonore (L<sub>pa</sub>) ..... 91 dB(A)  
Puissance sonore (L<sub>wa</sub>) ..... 102 dB(A)  
Dimensions (LxIxh) ..... 387x78x116 mm  
Poids net EPTA ..... 1,5 kg

- Machine ultra légère et puissante grâce à la technologie LXT
- Le mécanisme à chocs assure une grande précision et un couple puissant sans effort
- Meilleur contrôle grâce au frein électrique, la machine s'arrête au relâchement de la gâchette
- Éclairage LED intégré, avec interrupteur indépendant pour un travail plus aisé dans les endroits sombres
- La gâchette à levier surdimensionné et la vitesse variable assurent un contrôle parfait de la vitesse de vissage.

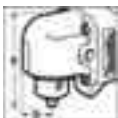

DTL061Z: Sans batterie, sans chargeur.

Accessoires de série Coffret MAKPAC 2, Chargeur rapide DC18RC,  
Clip ceinture, 2xBatterie BL1850B (Li-Ion 18 V - 5 Ah).

Logigramme accessoires p. 183

# DTD172

Visseuse à chocs 18 V Li-Ion LXT 180 Nm

## Ultra compacte et concentrée de technologie

**NOUVEAU**



### Mode T

Adapté pour des tôles épaisses.



### Mode T 2<sup>e</sup> mode

La machine s'arrête automatiquement quand la vis est en appui. Idéal pour les tôles fines.



- 4 VITESSES
- 2 MODES T
- MODE A
- DÉVISSAGE AVEC ARRÊT AUTOMATIQUE EN 0,2 S

Bague phosphorescente

2 roulements pour maintenir solidement l'enclume



# DTD172RTJ

Visseuse à chocs 18 V Li-Ion 5 Ah LXT 180 Nm

**NOUVEAU**



## Ultra compacte et concentrée de technologie

Énergie	18 V Li-Ion 5 Ah
Type de batterie	LXT
Temps de charge en moyenne	45 min.
Vitesse à vide max.	3600 tr/min
Couple de serrage max. (franc)	180 Nm
Capacité: boulon standard	5 à 16 mm
Capacité: boulon HR	5 à 14 mm
Capacité: vis à bois	22 - 125 mm
Capacité: vis à machine	4 à 8
Taux de vibration triaxial (a <sub>v</sub> )	13,5 m/s <sup>2</sup>
Pression sonore (L <sub>pa</sub> )	97 dB(A)
Puissance sonore (L <sub>wa</sub> )	108 dB(A)
Dimensions (LxIxh)	114x81x236 mm
Poids net EPTA	1,2 à 1,5 kg

- Livré de série en coffret MAK-PAC, compatible avec les systèmes empilables standards
- Moteur sans charbon: usure plus lente, consommation réduite, autonomie et puissance de la machine accrues
- Technologie XPT limitant les infiltrations d'eau et poussières
- Sélection de mode a une main
- Double éclairage LED intégré pour un travail plus aisé dans les endroits sombres
- 2 modes T vissage adapté aux vis autoforeuses: mode 1 pour plaque métal fine / mode 2 pour plaque métal épaisse
- 4 vitesses de vissage / perçage + 1 mode A + 2 modes T + fonction mémoire
- Mode A: vitesse automatique pour le vissage dans le bois: évite les vis qui glissent, augmente la précision
- Crochet ceinture positionnable gauche et droite.

Logigramme accessoires p. 183



DTD172Z: Sans batterie, sans chargeur.  
 DTD172ZJ: Sans batterie, sans chargeur.  
 Accessoires de série Coffret MAKPAC 2, Chargeur rapide DC18RC, Crochet ceinture, Moulage MAKPAC, 2xBatterie BL1850B (Li-Ion 18 V - 5 Ah).

# DTD171RTJ

Visseuse à chocs 18 V Li-Ion 5 Ah Batterie 18 V LXT 180 Nm



## La plus technologique de la gamme

Énergie	18 V Li-Ion 5 Ah
Type de batterie	Batterie 18 V LXT
Temps de charge en moyenne	45 min.
Couple de serrage max. (franc)	180 Nm
Capacité: boulon standard	5 à 16 mm
Capacité: boulon HR	5 à 14 mm
Capacité: vis à bois	22 - 125 mm
Capacité: vis à machine	4 à 8
Taux de vibration triaxial (a <sub>v</sub> )	13,5 m/s <sup>2</sup>
Pression sonore (L <sub>pa</sub> )	97 dB(A)
Puissance sonore (L <sub>wa</sub> )	108 dB(A)
Dimensions (LxIxh)	116x79x236 mm
Poids net EPTA	1,2 à 1,5 kg

- Technologie XPT limitant les infiltrations d'eau et poussières
- Mode A: vitesse automatique pour le vissage dans le bois: évite les vis qui glissent, augmente la précision
- Livré de série en coffret MAK-PAC, compatible avec les systèmes empilables standards
- Moteur sans charbon: usure plus lente, consommation réduite, autonomie et puissance de la machine accrues
- 2 modes T vissage adapté aux vis autoforeuses: mode 1 pour plaque métal fine / mode 2 pour plaque métal épaisse.

Logigramme accessoires p. 183



DTD171ZJ: Sans batterie, sans chargeur.  
 Accessoires de série Coffret MAKPAC 2, Chargeur rapide DC18RC, 2xBatterie BL1850B (Li-Ion 18 V - 5 Ah), Moulage MAK-PAC Visseuse à choc.

## DTD154RTJ

Visseuse à chocs 18 V Li-Ion 5 Ah 175 Nm



**La plus compacte de sa catégorie, elle offre une vitesse et un couple élevés**

Énergie	18 V Li-Ion 5 Ah
Temps de charge en moyenne	45 min.
Vitesse à vide max.	3 600 tr/min
Cadence de chocs	3 800 cps/min
Couple de serrage max. (franc)	175 Nm
Capacité: boulon standard	M5-M16
Capacité: boulon HR	M5-M14
Capacité: vis à bois	22-125 mm
Capacité: vis à machine	M4-M8
Taux de vibration triaxial (a <sub>v</sub> )	12,5 m/s <sup>2</sup>
Pression sonore (L <sub>pa</sub> )	96 dB(A)
Puissance sonore (L <sub>wa</sub> )	107 dB(A)
Dimensions (LxIxh)	117x79x236 mm
Poids net EPTA	1,5 kg

- 4 modes de vissage dont 1 spécialement pour les vis auto-foreuses (mode «T»)
- Moteur BL: Puissant, compacité de la machine accrue, rendement supérieur et maintenance réduite par rapport aux moteurs classiques
- Technologie XPT limitant les infiltrations d'eau et poussières
- Double éclairage LED intégré pour un travail plus aisé dans les endroits sombres
- Construction robuste avec un carter en aluminium
- Vitesse variable à la gâchette
- Changement rapide de l'outil grâce à l'emmanchement 1/4"
- Poignée à revêtement Soft Grip pour plus de confort
- Crochet ceinture positionnable gauche et droite.



DTD154Z: Sans batterie, sans chargeur.  
DTD154ZJ: Sans batterie, sans chargeur.

Accessoires de série Coffret MAKPAC 2, Chargeur rapide DC18RC, Moulage MAKPAC, Crochet ceinture, 2xBatterie BL1850B (Li-Ion 18 V - 5 Ah).

Logigramme accessoires p. 183

## DTD153RFJ

Visseuse à chocs 18 V Li-Ion 3 Ah 170 Nm



**Ultra compacte et dotée d'une vitesse élevée, son moteur sans charbon offre 170 Nm max**

Énergie	18 V Li-Ion 3 Ah
Temps de charge en moyenne	22 min.
Vitesse à vide max.	3 400 tr/min
Cadence de chocs	0 à 3 600 cps/min
Couple de serrage max. (franc)	170 Nm
Capacité: boulon standard	M5 à M16
Capacité: boulon HR	M5 à M14
Capacité: vis à bois	22 - 125 mm
Capacité: vis à machine	M4 à M8
Taux de vibration triaxial (a <sub>v</sub> )	13 m/s <sup>2</sup>
Pression sonore (L <sub>pa</sub> )	96 dB(A)
Puissance sonore (L <sub>wa</sub> )	107 dB(A)
Dimensions (LxIxh)	126x79x236 mm
Poids net EPTA	1,5 kg

- Moteur BL: Puissant, compacité de la machine accrues, rendement supérieur et maintenance réduite par rapport aux moteurs classiques
- Technologie XPT limitant les infiltrations d'eau et poussières
- Double éclairage LED intégré pour un travail plus aisé dans les endroits sombres
- Construction robuste avec un carter en aluminium
- Vitesse variable à la gâchette.

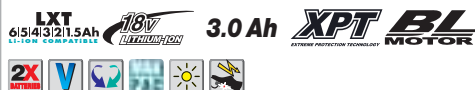

Accessoires de série Coffret 2 MAKPAC, Chargeur rapide DC18RC, 2xBatterie BL1830 (Li-Ion 18 V - 3 Ah), Moulage MAK-PAC Visseuse à choc, Crochet ceinture.

Logigramme accessoires p. 183

## DTD155RFJ

Visseuse à chocs 18 V Li-Ion 3 Ah 140 Nm



**Idéal pour les vis à bois les plus courantes et un tout petit encombrement**

Énergie	18 V Li-Ion 3 Ah
Temps de charge en moyenne	22 min.
Vitesse à vide max.	3 000 tr/min
Cadence de chocs	3 900 cps/min
Couple de serrage max. (franc)	140 Nm
Capacité: boulon standard	M5 à M14
Capacité: boulon HR	M5 à M12
Capacité: vis à bois	22 à 90 mm
Capacité: vis à machine	M4 à M8
Taux de vibration triaxial (a <sub>v</sub> )	14 m/s <sup>2</sup>
Pression sonore (L <sub>pa</sub> )	94 dB(A)
Puissance sonore (L <sub>wa</sub> )	105 dB(A)
Dimensions (LxIxh)	135x79x232 mm
Poids net EPTA	1,5 kg

- Mode A: vitesse automatique pour le vissage dans le bois: évite les vis qui glissent, augmente la précision
- 2 niveaux de puissance de chocs à réglage électronique
- Moteur sans charbon: puissance et compacité de la machine accrues par rapport aux machines équipées de moteurs classiques
- Technologie XPT limitant les infiltrations d'eau et poussières
- Double éclairage LED intégré pour un travail plus aisé dans les endroits sombres.



Accessoires de série Coffret MAKPAC 2, Chargeur rapide DC18RC, 2xBatterie BL1830 (Li-Ion 18 V - 3 Ah), Moulage MAK-PAC Visseuse à choc.

Logigramme accessoires p. 183



## DTD157RFJ

Visseuse à chocs 18 V Li-Ion 3 Ah 140 Nm



## Pour les travaux courants

Énergie	18 V Li-Ion 3 Ah
Temps de charge en moyenne	22 min.
Vitesse à vide max.	3 000 tr/min
Cadence de chocs	3 900 cps/min
Couple de serrage max. (franc)	140 Nm
Capacité: boulon standard	M5 à M14
Capacité: boulon HR	M5 à M12
Capacité: vis à bois	22 à 90 mm
Capacité: vis à machine	M4 à M8
Dimensions (LxIxh)	133x81x232 mm
Poids net EPTA	1,4 kg

- Porte-embout amélioré pour un vissage précis
- Mode A: vitesse automatique pour le vissage dans le bois: évite les vis qui glissent, augmente la précision
- 2 niveaux de puissance de chocs à réglage électronique
- Moteur sans charbon: puissance et compacité de la machine accrues par rapport aux machines équipées de moteurs classiques
- Technologie XPT limitant les infiltrations d'eau et poussières
- Double éclairage LED intégré pour un travail plus aisé dans les endroits sombres
- Robuste grâce à son carter d'engrenage en aluminium
- Vitesse variable à la gâchette
- Crochet ceinture positionnable gauche et droite
- Poignée à revêtement Soft Grip pour plus de confort.

DTD157ZJ: Sans batterie, sans chargeur.

Accessoires de série Coffret MAKPAC 2, Chargeur rapide DC18RC, Moulage MAKPAC, Crochet ceinture, 2x Batterie Li-Ion BL1830B 18V 3Ah.

Logigramme accessoires p. 183



## DTD152RTJ

Visseuse à chocs 18 V Li-Ion 5 Ah 165 Nm



## Compacte et puissante pour tous les travaux de vissage courants

Énergie	18 V Li-Ion 5 Ah
Temps de charge en moyenne	45 min.
Vitesse à vide max.	2 900 tr/min
Cadence de chocs	3 500 cps/min
Couple de serrage max. (franc)	165 Nm
Capacité: boulon standard	M5 à M16
Capacité: boulon HR	M5 à M12
Capacité: vis à bois	22 à 125 mm
Capacité: vis à machine	M4 à M8
Taux de vibration triaxial (a <sub>v</sub> )	10,5 m/s <sup>2</sup>
Pression sonore (L <sub>pa</sub> )	93 dB(A)
Puissance sonore (L <sub>wa</sub> )	104 dB(A)
Dimensions (LxIxh)	138x79x238 mm
Poids net EPTA	1,5 kg

- Visseuse à chocs rapide et puissante pour travaux courants de vissage
- Technologie XPT limitant les infiltrations d'eau et poussières
- Inverseur de sens de rotation
- La vitesse variable à la gâchette assure un contrôle parfait de la machine en fonction du travail à effectuer
- Livré dans un coffret MAKPAC.

DTD152RMJ: Coffret MAKPAC, Chargeur rapide, 2 Batteries 4 Ah

DTD152Z: Sans batterie, sans chargeur.

DTD152ZJ: Sans batterie, sans chargeur

Accessoires de série Coffret 2 MAKPAC, Chargeur rapide DC18RC, 2x Batterie BL1850 (Li-Ion 18 V - 5 Ah), Moulage MAK-PAC Visseuse à choc.

Logigramme accessoires p. 183



Charbon: 196854-2

## DTD156RFJ

Visseuse à chocs 18 V Li-Ion 3 Ah 155 Nm



## Machine simple, compacte et robuste

Énergie	18 V Li-Ion 3 Ah
Temps de charge en moyenne	22 min.
Vitesse à vide max.	2 500 tr/min
Cadence de chocs	3 000 cps/min
Couple de serrage max. (franc)	155 Nm
Capacité: boulon standard	M5 à M14
Capacité: boulon HR	M5 à M12
Capacité: vis à bois	22 à 90 mm
Capacité: vis à machine	M4 à M8
Taux de vibration triaxial (a <sub>v</sub> )	10 m/s <sup>2</sup>
Pression sonore (L <sub>pa</sub> )	92 dB(A)
Puissance sonore (L <sub>wa</sub> )	103 dB(A)
Dimensions (LxIxh)	143x79x223 mm
Poids net EPTA	1,6 kg

- Plus de contrôle grâce au frein électrique arrêtant la machine dès qu'on lâche la gâchette
- Robuste grâce à son carter d'engrenage en aluminium
- Visseuse à chocs rapide et puissante pour travaux courants de vissage
- Changement rapide de l'outil grâce à l'emmanchement 1/4"
- Vitesse variable à la gâchette.

DTD156Z: Sans batterie, sans chargeur.

Accessoires de série Coffret MAKPAC 2, Chargeur rapide DC18RC, 2x Batterie Li-Ion BL1830B 18V 3Ah, Moulage MAK-PAC Visseuse à choc.

Logigramme accessoires p. 183



## DTW1001RTJ

Boulouneuse à chocs 18 V Li-Ion 5 Ah 1050 Nm



**Grâce à son moteur BrushLess Haute-Performance, elle offre légèreté et compacité pour 1050 Nm !**

- Moteur sans charbon : Machine légère et compacte,
- Moteur sans charbon : puissance et compacité de la machine accrues par rapport aux machines équipées de moteurs classiques.

Énergie	18 V Li-Ion 5 Ah
Temps de charge en moyenne	45 min.
Emmanchement carré	3/4 "
Couple de serrage max. (franc)	1050 Nm
Capacité : boulon standard	M12 à M30
Capacité : boulon HR	M10 à M24
Vitesse à vide max.	1 800 tr/min
Cadence de chocs	0 à 2200 cps/min
Taux de vibration triaxial (a <sub>h</sub> )	15,5 m/s <sup>2</sup>
Dimensions (LxIxh)	229x91x289 mm
Poids net EPTA	3,7 kg



**Accessoires de série** Coffret 3 MAKPAC, Chargeur rapide DC18RC, 2x Batterie BL1850B (Li-Ion 18 V - 5 Ah), Moulage MAK-PAC boulouneuse à chocs.

**DTW1001ZJ : Sans batterie, sans chargeur.**

**Logigramme accessoires p. 183**

## DTW1002RTJ

Boulouneuse à chocs 18 V Li-Ion 5 Ah 1 000 Nm



**Autonome grâce à sa batterie 5 Ah, compacte pour son couple de serrage de 1000 Nm**

- Moteur sans charbon : Machine légère et compacte,
- Moteur sans charbon : puissance et compacité de la machine accrues par rapport aux machines équipées de moteurs classiques.

Énergie	18 V Li-Ion 5 Ah
Temps de charge en moyenne	45 min.
Emmanchement carré	1/2 "
Couple de serrage max. (franc)	1 000 Nm
Capacité : boulon standard	M12 à M30
Capacité : boulon HR	M10 à M24
Vitesse à vide max.	1 800 tr/min
Cadence de chocs	0 à 2200 cps/min
Taux de vibration triaxial (a <sub>h</sub> )	18 m/s <sup>2</sup>
Dimensions (LxIxh)	229x91x289 mm
Poids net EPTA	3,6 kg



**Accessoires de série** Coffret 3 MAKPAC, Chargeur rapide DC18RC, 2x Batterie BL1850B (Li-Ion 18 V - 5 Ah), Moulage MAK-PAC boulouneuse à chocs.

**DTW1002ZJ : Sans batterie, sans chargeur.**

**Logigramme accessoires p. 183**

## DTW700RTJ

Boulouneuse à chocs 18 V Li-Ion 700 Nm



**700 N.m de serrage pour un poids de 2,7 kg seulement**

- Temps de réaction réglable sur 3 positions pour l'arrêt automatique en rotation horaire et anti-horaire,
- Le moteur BL délivre un couple maximal de 700 Nm.

Énergie	18 V Li-Ion
Temps de charge en moyenne	45 min.
Emmanchement carré	1/2 "
Couple de serrage max. (franc)	700 Nm
Capacité : boulon standard	M10 à M24
Capacité : boulon HR	M12 à M16
Vitesse à vide max.	2 200 tr/min
Cadence de chocs	2 700 cps/min
Taux de vibration triaxial (a <sub>h</sub> )	19 m/s <sup>2</sup>
Dimensions (LxIxh)	170x81x276 mm
Poids net EPTA	2,7 kg



**Accessoires de série** Coffret 3 MAKPAC, Chargeur rapide DC18RC, Moulage MAK-PAC boulouneuse à chocs, 2x Batterie BL1850B (Li-Ion 18 V - 5 Ah), Crochet ceinture.

**DTW700ZJ : Sans batterie, sans chargeur.**

**Logigramme accessoires p. 183**

## DTW450RTJ

Boulouneuse à chocs 18 V Li-Ion 5 Ah 440 Nm



**D'une puissance de 440 Nm**

- Livré de série en coffret MAK-PAC, compatible avec les systèmes empilables standards,
- Machine très puissante et maniable, offrant un couple de serrage élevé (440 Nm).

Énergie	18 V Li-Ion 5 Ah
Temps de charge en moyenne	45 min.
Emmanchement carré	1/2 "
Couple de serrage max. (franc)	440 Nm
Capacité : boulon standard	M12-M22
Capacité : boulon HR	M12-M16
Vitesse à vide max.	1 600 tr/min
Cadence de chocs	2 200 cps/min
Taux de vibration triaxial (a <sub>h</sub> )	19 m/s <sup>2</sup>
Dimensions (LxIxh)	266x82x290 mm
Poids net EPTA	3,4 kg



**Accessoires de série** Coffret 3 MAKPAC, Chargeur rapide DC18RC, 2x Batterie BL1850B (Li-Ion 18 V - 5 Ah), Crochet, Moulage MAK-PAC boulouneuse à chocs, Protection pour batterie.

Charbon : 194435-6

**DTW450ZJ : Sans batterie, sans chargeur.**

**Logigramme accessoires p. 183**

## DTW301RTJ

Boulouneuse à chocs 18 V Li-Ion 5 Ah 300 Nm



**330 N.m + 3 modes différent d'arrêt automatique**

- Puissante avec un couple maximum de 280 Nm pour le serrage de boulons M20,
- Mode "arrêt automatique" : l'outil s'arrête dès que le boulon ou l'écrou sont assez desserrés.

Énergie	18 V Li-Ion 5 Ah
Temps de charge en moyenne	45 min.
Emmanchement carré	1/2 "
Couple de serrage max. (franc)	300 Nm
Capacité : boulon standard	M10 à M20
Capacité : boulon HR	M10 à M16
Vitesse à vide max.	3 200 tr/min
Cadence de chocs	4 000 cps/min
Taux de vibration triaxial (a <sub>h</sub> )	12,5 m/s <sup>2</sup>
Dimensions (LxIxh)	144x81x246 mm
Poids net EPTA	1,8 kg



**Accessoires de série** Coffret MAKPAC 2, Chargeur rapide DC18RC, Moulage MAK-PAC Visseuse à choc, Crochet ceinture, 2x Batterie BL1850B (Li-Ion 18 V - 5 Ah).

**DTW301ZJ : Sans batterie, sans chargeur.**

**Logigramme accessoires p. 183**

## DTW285RTJ

Boulouneuse à chocs 18 V Li-Ion 5 Ah 280 Nm



**Nouveau mode auto-stop pour mieux maîtriser le déboulonnage**

- Puissante avec un couple maximum de 280 Nm pour le serrage de boulons M20,
- Mode "arrêt automatique" : l'outil s'arrête dès que le boulon ou l'écrou sont assez desserrés.

Énergie	18 V Li-Ion 5 Ah
Temps de charge en moyenne	45 min.
Emmanchement carré	1/2 "
Couple de serrage max. (franc)	280 Nm
Capacité : boulon standard	M10 à M20
Capacité : boulon HR	M10 à M16
Vitesse à vide max.	2 800 tr/min
Cadence de chocs	3 500 cps/min
Taux de vibration triaxial (a <sub>h</sub> )	11,5 m/s <sup>2</sup>
Dimensions (LxIxh)	147x79x249 mm
Poids net EPTA	1,7 kg



**Accessoires de série** Coffret 2 MAKPAC, Chargeur rapide DC18RC, 2x Batterie BL1850B (Li-Ion 18 V - 5 Ah), Moulage MAK-PAC Visseuse à choc.

**DTW285ZJ : Sans batterie, sans chargeur.**

**Logigramme accessoires p. 183**

**DTW251RMJ**

Boulonneuse à chocs 18 V Li-Ion 4 Ah 230 Nm



**Légère et puissante. Appréciée par l'industrie, le bâtiment et même le sport automobile**

- Livré de série en coffret MAK-PAC, compatible avec les systèmes empilables standards,
- Boulonneuse légère, puissante, compacte et ultra-maniable.

Énergie ..... 18 V Li-Ion 4 Ah  
 Temps de charge en moyenne ..... 36 min.  
 Emmanchement carré ..... 1/2 ''  
 Couple de serrage max. (franc) ..... 230 Nm  
 Capacité : boulon standard ..... M10 à M16  
 Capacité : boulon HR ..... M10 à M14  
 Vitesse à vide max. .... 0 à 2100 tr/min  
 Cadence de chocs ..... 0 à 3200 cps/min  
 Taux de vibration triaxial (a<sub>h</sub>) ..... 11 m/s<sup>2</sup>  
 Dimensions (LxIxh) ..... 165x79x234 mm  
 Poids net EPTA ..... 1,5 kg



**Accessoires de série** Coffret 2 MAK-PAC, Chargeur rapide DC18RC, 2x Batterie BL1840 (Li-Ion 18 V - 4 Ah), Moulage MAK-PAC Visseuse à choc, Clip ceinture.

**DTW251Z: Sans batterie, sans chargeur.**

**Logigramme accessoires p. 183**

**DTW190RFE**

Boulonneuse à chocs 18 V Li-Ion 3 Ah 190 Nm



**Excellent rapport poids puissance.**

- Compacte et légère,
- Inverseur de sens de rotation.

Énergie ..... 18 V Li-Ion 3 Ah  
 Temps de charge en moyenne ..... 22 min.  
 Emmanchement carré ..... 1/2 ''  
 Couple de serrage max. (franc) ..... 190 Nm  
 Capacité : boulon standard ..... M8 à M16  
 Capacité : boulon HR ..... M8 à M12  
 Vitesse à vide max. .... 2300 tr/min  
 Cadence de chocs ..... 3000 cps/min  
 Taux de vibration triaxial (a<sub>h</sub>) ..... 8,5 m/s<sup>2</sup>  
 Dimensions (LxIxh) ..... 176x79x219 mm  
 Poids net EPTA ..... 1,4 kg



**Accessoires de série** Coffret synthétique, Chargeur rapide DC18RC, 2x Batterie BL1830 (Li-Ion 18 V - 3 Ah), Bandoulière avec mousqueton.

**DTW190Z: Sans batterie, sans chargeur.**

**Logigramme accessoires p. 183**

**DTW180RFJ**

Boulonneuse à chocs 18 V Li-Ion 3 Ah 180 Nm



**Parfait pour le petit boulonnage**

- Mode "arrêt automatique" : l'outil s'arrête dès que le boulon ou l'écrou sont assez desserrés,
- Moteur BL : Puissant, compacité de la machine accrues, rendement supérieur et maintenance réduite par rapport aux moteurs classiques.

Énergie ..... 18 V Li-Ion 3 Ah  
 Temps de charge en moyenne ..... 22 min.  
 Emmanchement carré ..... 3/8 ''  
 Couple de serrage max. (franc) ..... 180 Nm  
 Capacité : boulon standard ..... M8 à M16  
 Capacité : boulon HR ..... M8 à M12  
 Vitesse à vide max. .... 0 à 1300 / 2400 tr/min  
 Cadence de chocs ..... 0 à 2000 / 3600 cps/min  
 Taux de vibration triaxial (a<sub>h</sub>) ..... 9 m/s<sup>2</sup>  
 Dimensions (LxIxh) ..... 144x79x235 mm  
 Poids net EPTA ..... 1,5 kg



**Accessoires de série** Coffret 2 MAK-PAC, Chargeur rapide DC18RC, 2x Batterie Li-Ion BL1830B 18V 3Ah, Crochet ceinture, Moulage MAK-PAC Visseuse à choc.

**DTW180Z: Sans batterie, sans chargeur.**

**Logigramme accessoires p. 183**

**DTW181RFJ**

Boulonneuse à chocs 18 V Li-Ion 3 Ah 180 Nm



**Parfait pour le petit boulonnage avec des douilles de 1/2''**

- Moteur BL : Puissant, compacité de la machine accrues, rendement supérieur et maintenance réduite par rapport aux moteurs classiques,
- Mode "arrêt automatique" : l'outil s'arrête dès que le boulon ou l'écrou sont assez desserrés.

Énergie ..... 18 V Li-Ion 3 Ah  
 Temps de charge en moyenne ..... 22 min.  
 Emmanchement carré ..... 1/2 ''  
 Couple de serrage max. (franc) ..... 180 Nm  
 Capacité : boulon standard ..... M8 à M16  
 Capacité : boulon HR ..... M8 à M12  
 Vitesse à vide max. .... 0 à 1300 / 2400 tr/min  
 Cadence de chocs ..... 0 à 2000 / 3600 cps/min  
 Taux de vibration triaxial (a<sub>h</sub>) ..... 9 m/s<sup>2</sup>  
 Dimensions (LxIxh) ..... 144x79x235 mm  
 Poids net EPTA ..... 1,5 kg



**Accessoires de série** Coffret 2 MAK-PAC, Chargeur rapide DC18RC, 2x Batterie Li-Ion BL1830B 18V 3Ah, Moulage MAK-PAC Visseuse à choc, Crochet ceinture.

**DTW181Z: Sans batterie, sans chargeur.**

**Logigramme accessoires p. 183**

**DWT310PT2**

Boulonneuse HRC 36 V => 2x18 V Li-Ion 800 Nm



**Capacités comparables à une filaire**

- Anneau pour accrocher une sangle,
- Technologie XPT limitant les infiltrations d'eau et poussières.

Énergie ..... 36 V => 2x18 V Li-Ion  
 Couple de serrage max. (franc) ..... 800 Nm  
 Vitesse à vide max. .... 14 tr/min  
 Dimensions (LxIxh) ..... 296x130x377 mm  
 Poids net EPTA ..... 6,7 kg



**Accessoires de série** Chargeur rapide double DC18RD, 2x Batterie BL1850B (Li-Ion 18 V - 5 Ah), Coffret synthétique pour DWT310.

**DWT310ZK: Sans batterie, sans chargeur.**

**Logigramme accessoires p. 183**

**DTW700 / 301**

Boulonneuse à chocs 18 V Li-Ion

**4 Niveaux de puissance de chocs à réglage électronique**

Permet d'ajuster la puissance et la vitesse en fonction de l'application.



**Mode vitesse maximale**

En pressant le bouton, la vitesse maximale de la machine est atteinte plus rapidement par pression sur la gâchette pour réduire la fatigue de l'utilisateur en travail continu.

**MODES ARRÊT AUTOMATIQUE**

	Serrage	Deserrage
MODE 1	Arrêt <b>immédiat</b> après détection du premier impact	Arrêt <b>immédiat</b> après détection du desserrage du boulon ou de l'écrou
MODE 2	Arrêt <b>0,5 seconde</b> après détection du premier impact	Arrêt environ <b>0,2 seconde</b> après détection du desserrage
MODE 3	Arrêt <b>1 seconde</b> après détection du premier impact	Baisse de la vitesse à <b>230 tr/min</b> après détection du desserrage



## DGP180RT

Pompe à graisse 18 V Li-Ion

### Modification automatique de la pression de en fonction de la charge appliquée



- Moteur puissant capable de délivrer jusqu'à 69 MPa (10 000 PSI) de pression maximale,
- Deux modes disponibles : vitesse lente et automatique.

Énergie ..... 18 V Li-Ion  
 Type de batterie ..... Li-Ion  
 Dimensions (LxIxh) ..... 390x100x240 mm  
 Poids net EPTA ..... 4,0 à 4,3 kg



**Accessoires de série** Chargeur rapide DC18RC, Batterie BL1850B (Li-Ion 18 V - 5 Ah).

**DGP180Z: Sans batterie, sans chargeur.**

Accessoires p. 200

## DGP180



## DRV150ZJ

Riveteuse 18 V Li-Ion Ø 4,8 mm (Produit seul)

### Pour la fixation des rivets de diamètre 2,4 - 3,2 et 4,8 mm



- Convient pour tous les rivets aluminium, acier et acier inoxydable jusqu'à 4,8 mm,
- Jusqu'à 3 600 rivetages avec une charge de batterie (BL1860B, rivet acier Ø4,8 mm).

Énergie ..... 18 V Li-Ion  
 Ø max rivet ..... Ø 4,8 mm  
 Pression sonore (Lpa) ..... 75 dB(A)  
 Taux de vibration triaxial (a<sub>h</sub>) ..... 2,5 m/s<sup>2</sup>  
 Poids net EPTA ..... 1,9 kg  
 Dimensions (LxIxh) ..... 320x79x287 mm  
 Force de traction ..... 10 000 N  
 Longueur de course ..... 25 mm



**Accessoires de série** Coffret 3 MAKPAC, Moulage, Kit accessoire pour rivet 3,2 mm, Crochet ceinture, Graisse, Kit accessoire pour rivet 2,4 mm, Kit accessoire pour rivet 4,0 mm.

Accessoires p. 198

## DRV250ZJ

Riveteuse 18 V Li-Ion Ø 6,4 mm (Produit seul)

### Pour la fixation des rivets de diamètre 4,8 et 6,4 mm



- Jusqu'à 3 000 rivetages avec une charge de batterie (BL1860B, rivet acier Ø6,4 mm),
- Convient pour tous les rivets aluminium et acier jusqu'à 6,4 mm.

Énergie ..... 18 V Li-Ion  
 Ø max rivet ..... Ø 6,4 mm  
 Pression sonore (Lpa) ..... 74 dB(A)  
 Taux de vibration triaxial (a<sub>h</sub>) ..... 2,5 m/s<sup>2</sup>  
 Poids net EPTA ..... 2,1 à 2,4 kg  
 Dimensions (LxIxh) ..... 320x79x287 mm  
 Force de traction ..... 20 000 N  
 Longueur de course ..... 30 mm



**Accessoires de série** Coffret 3 MAKPAC, Moulage, Crochet ceinture, Kit accessoire pour rivet 6,0 mm, Kit accessoire pour rivet 4,8 mm, Graisse.

Accessoires p. 198

## DVP180RT

Pompe à vide 18 V Li-Ion 5 Ah 50 l/min 20 Pa

### Pompe à vide compacte et maniable



- Pompe à vide mono-étagée à batterie 18V Li-Ion, légère et compacte,
- Fenêtre permettant la visualisation du niveau d'huile.

Énergie ..... 18 V Li-Ion 5 Ah  
 Batt. compatibles ..... Li-Ion 18V 3 à 6 Ah  
 Débit ..... 50 l/min  
 Vide final ..... 20 Pa (150 microns)



**Accessoires de série** Chargeur rapide DC18RC, Batterie BL1850B (Li-Ion 18 V - 5 Ah), Coffret aluminium.

Logigramme accessoires p. 183

## DCG180RY

Pistolet à mastic 18 V Li-Ion 1,5 Ah 5 000 N

### Extrudez les mastics les plus durs sans effort et avec une grande précision



- 5000 N permettant d'extruder les mastics les plus durs sans aucun effort,
- L'autonomie d'une batterie 18 V Li-Ion 1,5 Ah permet de travailler toute la journée sans interruption.

Énergie ..... 18 V Li-Ion 1,5 Ah  
 Temps de charge en moyenne ..... 15 min.  
 Cartouches compatibles ..... 300 ml  
 Vitesse d'avancement ..... 0 à 28 mm/s  
 Poussée maximale ..... 5 000 N  
 Dimensions avec cartouche 300 ml ..... 404x108x264 mm  
 Poids net EPTA avec cartouche 300 ml ..... 2,1 kg



**Accessoires de série** Coffret synthétique, Chargeur DC18RA, Batterie BL1815N (Li-Ion 18 V - 1,5 Ah), Lunette de protection, Protection pour batterie.

**DCG180Z: Sans batterie, sans chargeur.**

Accessoires p. 195

# DTR181

Pince à ligaturer 18 V Li-Ion LXT

Ligaturer en toute simplicité et rapidité

**NOUVEAU**



Voir p. 198



Fil à ligaturer galvanisé  
réf : 191A57-9

Fil à ligaturer  
réf : 199137-9

Fil à ligaturer polyester  
réf : 191J59-9

Goupillon nettoyage (après 50 bobines)  
réf : 162755-6

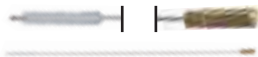

2 modes : continu / séquentiel



Rallonge (option)  
réf : 191M27-0



# DTR181ZJ

Pince à ligaturer (Produit seul)

**NOUVEAU**



## Ligaturer sans effort

Énergie ..... 18 V Li-Ion  
Poids net EPTA ..... 2,3 à 2,6 kg  
Dimensions (LxIxh) ..... 319x93x318 mm  
Pression sonore (Lpa) ..... 78 dB(A)  
Tension ..... 18 V  
Composition chimique batterie ..... Li-Ion  
Nombre de batteries fournies ..... 0  
Marge d'incertitude bruit (K) ..... 3 dB(A)  
Type de batterie ..... Batterie 18 V LXT  
Vibration 3ax ligature ..... 2,5 m/s<sup>2</sup>  
Diamètre du fil métallique ..... 0,8 mm

Accessoires de série Coffret 4 MAK-PAC, Clé à six pans 2,5, Brosse nylon, Crochet ceinture.

- Livré de série en coffret MAK-PAC, compatible avec les systèmes empilables standards
- 5000 attaches avec une batterie 5 Ah
- Technologie XPT limitant les infiltrations d'eau et poussières
- 2 modes : ligature séquentielle ou continue
- La ligature est réalisée en moins d'une seconde
- Moteur sans charbon : usure plus lente, consommation réduite, autonomie et puissance de la machine accrues
- Témoin de charge de la batterie
- Crochet ceinture positionnable gauche et droite.



	Ø10	Ø13	Ø16	Ø19	Ø22	Ø25
Ø10	X	X	X	X	X	X
Ø13	X	X	X	✓	✓	✓
Ø16	X	X	✓	✓	✓	✓



	Ø10xØ10	Ø13xØ13	Ø16xØ16
Ø10	X	✓	✓
Ø13	X	✓	✓
Ø16	✓	✓	✓
Ø19	✓	✓	✓
Ø22	✓	✓	✓



	Ø10xØ10	Ø13xØ13
Ø10xØ10	✓	✓
Ø13xØ13	✓	✓
Ø16xØ16	✓	✓

Accessoires p. 198

# DTR180ZJ

Pince à ligaturer (Produit seul)



## Ligaturer sans effort

Énergie ..... 18 V Li-Ion  
Poids net EPTA ..... 2,3 à 2,6 kg  
Dimensions (LxIxh) ..... 304x93x301 mm  
Pression sonore (Lpa) ..... 78 dB(A)  
Tension ..... 18 V  
Composition chimique batterie ..... Li-Ion  
Nombre de batteries fournies ..... 0  
Vibration 3ax ligature ..... 2,5 m/s<sup>2</sup>  
Diamètre du fil métallique ..... 0,8 mm

Accessoires de série Coffret 4 MAK-PAC, Clé à six pans 2,5, Brosse nylon, Crochet ceinture, Moulage DTR180.

- Livré de série en coffret MAK-PAC, compatible avec les systèmes empilables standards
- 5000 attaches avec une batterie 5 Ah.



	Ø10	Ø13	Ø16	Ø19	Ø22	Ø25
Ø10	✓	✓	✓	X	X	X
Ø13	✓	✓	✓	X	X	X
Ø16	✓	✓	✓	X	X	X



	Ø10xØ10	Ø13xØ13	Ø16xØ16
Ø10	✓	✓	X
Ø13	✓	✓	X
Ø16	✓	X	X
Ø19	X	X	X
Ø22	X	X	X



	Ø10xØ10	Ø13xØ13
Ø10xØ10	✓	✓
Ø13xØ13	✓	✓
Ø16xØ16	X	X

Accessoires p. 198



## DFS452TJX2

### DFS452TJX2

Visseuse automatique 18 V Li-Ion 5 Ah 5x25 à 55 mm



#### Adaptateur pour vis à bande livré de série

- Tête mince permettant de poser des vis jusqu'à 15 mm près du plafond ou de la paroi,
- Fini les vis enfoncées de travers: les mâchoires de stabilisation maintiennent la vis dans l'axe.



**Accessoires de série** Coffret MAKPAC 2, Chargeur rapide DC18RC, 2x Batterie BL1850B (Li-Ion 18 V - 5 Ah), Moulage MAKPAC, Adaptateur pour vis à bande.

Énergie	18 V Li-Ion 5 Ah
Temps de charge en moyenne	45 min.
Vitesse à vide max.	4000 tr/min
Couple de serrage max. (élast/franc)	7 Nm
Capacité: vis plaque de plâtre	5x25 à 55 mm
Emmanchement d'embouts hex.	1/4"
Longueur d'embout	130 mm
Taux de vibration triaxial (a <sub>v</sub> )	< 2,5 m/s <sup>2</sup>
Pression sonore (L <sub>pa</sub> )	72 dB(A)

Logigramme accessoires p. 183

## LXT

### DFS452RTJ

Visseuse plaque de plâtre 18 V Li-Ion 5 Ah



#### Usages intensifs et confort grâce au moteur BL sans charbon et au mode "Pousse et Visse"

- Visseuse haut rendement et haute performance grâce au moteur BL sans charbon,
- Technologie "pousse et visse": Moins de consommation d'énergie, réduction du bruit et des TMS.

Énergie	18 V Li-Ion 5 Ah
Temps de charge en moyenne	45 min.
Vitesse à vide max.	4000 tr/min
Capacité: vis autoforeuse	6 mm
Capacité: vis plaque de plâtre	5 mm
Emmanchement d'embouts hex.	1/4"
Taux de vibration triaxial (a <sub>v</sub> )	< 2,5 m/s <sup>2</sup>
Pression sonore (L <sub>pa</sub> )	72 dB(A)
Dimensions (LxIxh)	251x79x259 mm
Poids net EPTA	1,8 kg



**Accessoires de série** Coffret MAKPAC 2, Chargeur rapide DC18RC, 2x Batterie BL1850B (Li-Ion 18 V - 5 Ah), Moulage MAK-PAC Visseuse plaque de plâtre, Embout PH2 - 25 mm, Porte embout Magnétique.

**DFS452Z:** Sans batterie, sans chargeur.  
**DFS452ZJ:** Sans batterie, sans chargeur.

Logigramme accessoires p. 183

### DFS250RTJ

Visseuse plaque de plâtre 18 V Li-Ion 5 Ah



#### Pour la pose de plaque de plâtre sur structure bois. Système pousse et visse ultra confortable

- Idéale pour la pose de plancher ou de plaques de plâtre sur montant bois,
- Technologie "pousse et visse": Moins de consommation d'énergie, réduction du bruit et des TMS.



**Accessoires de série** Embout de vissage, Coffret MAK-PAC 2, Chargeur rapide DC18RC, 2x Batterie BL1850B (Li-Ion 18 V - 5 Ah), Moulage MAK-PAC Visseuse plaque de plâtre, Crochet ceinture.

Énergie	18 V Li-Ion 5 Ah
Temps de charge en moyenne	45 min.
Vitesse à vide max.	2500 tr/min
Capacité: vis autoforeuse	6 mm
Capacité: vis plaque de plâtre	5 mm
Emmanchement d'embouts hex.	1/4"
Taux de vibration triaxial (a <sub>v</sub> )	< 2,5 m/s <sup>2</sup>
Pression sonore (L <sub>pa</sub> )	72 dB(A)
Dimensions (LxIxh)	259x79x259 mm
Poids net EPTA	1,8 kg

**DFS250Z:** Sans batterie, sans chargeur.

Logigramme accessoires p. 183

### DFS251RTJ

Visseuses bardage 18 V Li-Ion 5 Ah



#### Conçue pour le vissage de bardages métalliques. Offre haute vitesse et mode "Pousse et Visse"

- Idéale pour la pose de bardage acier grâce à son positionneur,
- Technologie "pousse et visse": Moins de consommation d'énergie, réduction du bruit et des TMS.

Énergie	18 V Li-Ion 5 Ah
Temps de charge en moyenne	45 min.
Vitesse à vide max.	2500 tr/min
Capacité: vis autoforeuse	6 mm
Capacité: vis plaque de plâtre	5 mm
Emmanchement d'embouts hex.	1/4"
Taux de vibration triaxial (a <sub>v</sub> )	< 2,5 m/s <sup>2</sup>
Pression sonore (L <sub>pa</sub> )	72 dB(A)
Dimensions (LxIxh)	237x79x259 mm
Poids net EPTA	1,8 kg



**Accessoires de série** Douille, Coffret MAKPAC 2, Chargeur rapide DC18RC, 2x Batterie BL1850B (Li-Ion 18 V - 5 Ah), Moulage MAK-PAC Visseuse plaque de plâtre, Crochet ceinture.

**DFS251Z:** Sans batterie, sans chargeur.

Logigramme accessoires p. 183

### DFS451RFJ

Visseuse plaque de plâtre 18 V Li-Ion 3 Ah



#### Légère pour des vis jusqu'à 4 mm

- Machine légère et compacte,
- Prise en main et équilibre étudiés pour un maximum d'efficacité et de confort.



**Accessoires de série** Coffret 2 MAKPAC, Chargeur rapide DC18RC, 2x Batterie BL1830 (Li-Ion 18 V - 3 Ah), Porte embout Magnétique, Moulage MAK-PAC Visseuse plaque de plâtre, 2x Embout PH2 - 25 mm, Protection pour batterie, Crochet ceinture.

Énergie	18 V Li-Ion 3 Ah
Temps de charge en moyenne	22 min.
Vitesse à vide max.	0 à 4000 tr/min
Capacité: vis autoforeuse	4 mm
Capacité: vis plaque de plâtre	4 mm
Emmanchement d'embouts hex.	1/4"
Taux de vibration triaxial (a <sub>v</sub> )	2,5 m/s <sup>2</sup>
Pression sonore (L <sub>pa</sub> )	71 dB(A)
Dimensions (LxIxh)	281x80x241 mm
Poids net EPTA	1,5 kg

**DFS451Z:** Sans batterie, sans chargeur.

Charbon: 194427-5

Logigramme accessoires p. 183



# DFR551

Visseuse automatique 18 V Li-Ion

## Ultra productive et idéale pour la pose de plaques de plâtre

**NOUVEAU**



- Tête démontable avec un bouton
- Carter aluminium
- Interrupteur inverseur à variateur de vitesse et bouton de blocage
- Mode Réglage de la profondeur « Pousse et Visse »
- Autonomie avec BL1850B ± 2 500 vis en mode pousse & visse



Vitesse à vide max.  
**6 000 tr/min**

Démontage de la tête simplifié



### DFR452ZJ Visseuse automatique 18 V Li-Ion 3,5 à 4,2 de 20 à 41 mm (Produit seul)

**NOUVEAU**

Ultra productive et idéale pour la pose de plaques de plâtre



- Interrupteur inverseur à variateur de vitesse et bouton de blocage,
- L'interrupteur et la vitesse variable assurent un contrôle parfait de la vitesse de vissage.

Énergie	18 V Li-Ion
Vitesse à vide max.	6 000 tr/min
Couple de serrage max. (élast/franc)	/ Nm
Capacité : vis plaque de plâtre	3,5 à 4,2 de 20 à 41 mm
Emmanchement d'embouts hex.	1/4 "
Taux de vibration triaxial (a <sub>h</sub> )	2,5 m/s <sup>2</sup>
Pression sonore (Lpa)	75 dB(A)
Dimensions (LxIxh)	360x88x211 mm
Poids net EPTA	1,9 à 2,2 kg



Accessoires de série Coffret 3 MAKPAC, Moulage MAK-PAC DFR, Crochet ceinture.

Logigramme accessoires p. 183

### DFR551ZJ Visseuse automatique 18 V Li-Ion 3,5 à 4,2 de 25 à 55 mm (Produit seul)

**NOUVEAU**

Ultra productive et idéale pour la pose de plaques de plâtre



- Technologie "pousse et visse" : Moins de consommation d'énergie, réduction du bruit et des TMS,
- Jusqu'à 2 500 vis en mode pousse & visse avec BL1850B.

Énergie	18 V Li-Ion
Vitesse à vide max.	6 000 tr/min
Couple de serrage max. (élast/franc)	/ Nm
Capacité : vis plaque de plâtre	3,5 à 4,2 de 25 à 55 mm
Emmanchement d'embouts hex.	1/4 "
Taux de vibration triaxial (a <sub>h</sub> )	2,5 m/s <sup>2</sup>
Pression sonore (Lpa)	75 dB(A)
Dimensions (LxIxh)	396x88x211 mm
Poids net EPTA	1,9 à 2,2 kg



Accessoires de série Coffret 3 MAKPAC, Set embouts de vissage PH2 155 mm, Moulage MAKPAC DFR, Crochet ceinture.

Logigramme accessoires p. 183

### DFR550RTJ

Visseuse automatique 18 V Li-Ion 5 Ah 4x25 à 55 mm

Ultra productive et idéale pour la pose de plaques de plâtre



- Fini les vis enfoncées de travers : les mâchoires de stabilisation maintiennent la vis dans l'axe,
- Débrayage automatique et silencieux pour une usure minimale de l'embout et un confort accru lors du vissage en série.

Énergie	18 V Li-Ion 5 Ah
Temps de charge en moyenne	45 min.
Vitesse à vide max.	4 000 tr/min
Couple de serrage max. (élast/franc)	7 / 12 Nm
Capacité : vis plaque de plâtre	4x25 à 55 mm
Emmanchement d'embouts hex.	1/4 "
Longueur d'embout	157 mm
Taux de vibration triaxial (a <sub>h</sub> )	2,5 m/s <sup>2</sup>
Pression sonore (Lpa)	78 dB(A)
Dimensions (LxIxh)	424x80x238 mm
Poids net EPTA	2,1 kg



Accessoires de série Coffret 3 MAKPAC, Chargeur rapide DC18RC, 2x Batterie BL1850 (Li-ion 18 V - 5 Ah), 3 embouts de vissage PH2 157 mm, Crochet, Moulage MAK-PAC pour visseuse automatique, 2x Protection pour batterie.

DFR550Z : Sans batterie, sans chargeur.

Charbon : 194427-5

Logigramme accessoires p. 183

### DFR750Z

Visseuse automatique 18 V Li-Ion 4x45 à 75 mm (Produit seul)

Grande capacité, pour des vis plaque de plâtre allant jusqu'à 75 mm de longueur



- Fini les vis enfoncées de travers : les mâchoires de stabilisation maintiennent la vis dans l'axe,
- Guide de bande pour un vissage au sol sans enrayement.

Énergie	18 V Li-Ion
Vitesse à vide max.	4 000 tr/min
Couple de serrage max. (élast/franc)	7 / 12 Nm
Capacité : vis plaque de plâtre	4x45 à 75 mm
Emmanchement d'embouts hex.	1/4 "
Longueur d'embout	177 mm
Taux de vibration triaxial (a <sub>h</sub> )	2,5 m/s <sup>2</sup>
Pression sonore (Lpa)	76 dB(A)
Dimensions (LxIxh)	464x80x238 mm
Poids net EPTA	2,3 kg



Accessoires de série Crochet, 3 embouts de vissage PH2 177 mm.

Charbon : 194427-5

Logigramme accessoires p. 183

## DUT130RTE

Malaxeur

**Parfait pour le malaxage des peintures et mortiers**



- Variateur de vitesse: La vitesse de l'outil augmente à mesure que l'on accroît la pression exercée sur la gâchette,
- Filetage de l'arbre: M12 / M14.

Énergie	18 V Li-Ion
Poids net EPTA	2,5 à 2,8 kg
Pression sonore (Lpa)	74 dB(A)
Tension	18 V
Vitesse à vide V2	0 à 1 300 tr/min
Composition chimique batterie	Li-Ion
Nombre de batteries fournies	0
Marge d'incertitude (K)	1,5 m/s <sup>2</sup>
Taux de vibration triaxial (a <sub>h</sub> )	2,5 m/s <sup>2</sup>
Nombre de vitesses	2
Vitesse à vide V1	0 à 350 tr/min



**Accessoires de série** Chargeur rapide DC18RC, Hélice de brassage complète (Axe 168349-5, Hélice A-43692, Boulon 265220-5), 2x Batterie BL1850B (Li-Ion 18 V - 5 Ah).

**DUT130Z: Sans batterie, sans chargeur.**

**Logigramme accessoires p. 183**

## DUT131Z

Malaxeur (Produit seul)

**Parfait pour le malaxage des peintures et mortiers**



- 2 vitesses: permet d'adapter la vitesse de poussée en fonction du travail souhaité,
- Munie d'un mandrin auto-serrant Ø 13 mm.

Énergie	18 V Li-Ion
Poids net EPTA	2,5 à 2,8 kg
Pression sonore (Lpa)	74 dB(A)
Tension	18 V
Vitesse à vide V2	0 à 1 300 tr/min
Composition chimique batterie	Li-Ion
Nombre de batteries fournies	0
Marge d'incertitude (K)	1,5 m/s <sup>2</sup>
Taux de vibration triaxial (a <sub>h</sub> )	2,5 m/s <sup>2</sup>
Nombre de vitesses	2
Vitesse à vide V1	0 à 350 tr/min



**Logigramme accessoires p. 183**

## DSD180Z

Scie à plaque de plâtre 18 V Li-Ion (Produit seul)

**L'outil idéal pour la découpe de plaques au plafond**



- Prise en main parfaitement étudiée pour le travail en hauteur,
- Réglage facile de la profondeur de coupe.

Énergie	18 V Li-Ion
Cadence de coupe maximale	6 000 cps/min
Longueur de course	6 mm
Capacité de coupe (bois)	15 mm
Dimensions (Lxlxh)	258x79x279 mm
Poids net EPTA	1,9 kg



**Accessoires de série** Lame plaque de plâtre.

**Accessoires p. 197**

## DC0180Z

Affleureuse plaque de plâtre 18 V Li-Ion Ø 6,35 mm (Produit seul)

**Parfaite pour la découpe d'ouvertures précises dans les plaques plâtre**



- Démarrage progressif pour un travail plus précis,
- Fonction anti-rédémarrage après un changement de batterie, pour plus de sécurité.

Énergie	18 V Li-Ion
Diamètre max. de la pince	6,35 mm
Vitesse à vide max.	30 000 tr/min
Dimensions (Lxlxh)	313x77x118 mm
Poids net EPTA	1,7 kg



**Accessoires de série** Foret pour plaque de plâtre.

**Logigramme accessoires p. 183**

## DC0181Z

Affleureuse plaque de plâtre 18 V Li-Ion Ø 6,35 mm (Produit seul)

**Compacte, idéale pour la découpe précise dans les plaques de plâtre**



- Plus de contrôle grâce au frein électrique,
- (XPT) Protection contre l'infiltration de la poussière et de l'eau pour un usage dans des conditions difficiles.

Énergie	18 V Li-Ion
Diamètre max. de la pince	6,35 mm
Vitesse à vide max.	32 000 tr/min
Dimensions (Lxlxh)	311x79x117 mm
Poids net EPTA	1,4 à 1,7 kg



**Accessoires de série** Clé 17, Foret pour plaque de plâtre queue 3,18 mm, Carter d'aspiration.

**Logigramme accessoires p. 183**

## DC0181

Affleureuse plaque de plâtre 18 V Li-Ion

**Parfaite pour la découpe d'ouvertures précises dans les plaques plâtre**



# DLS801

Ponceuse pour cloison sèche 18 V Li-Ion ø 225 mm

**NOUVEAU**



**Moins de poussières,  
Plus de confort  
et de sécurité**

\* Conditions d'essai : 30 secondes de ponçage continu en charge constante, Disque abrasif grain 120, vitesse 3.



**Collecte 95 %  
des poussières \***

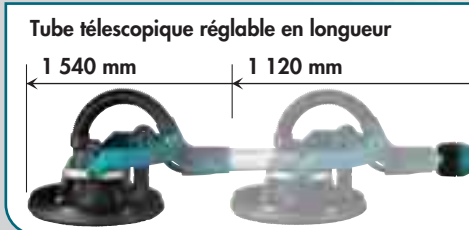

## DSL801ZU

Ponceuse pour cloison sèche 18 V Li-Ion Ø 225 mm (Produit seul)

**NOUVEAU**



**Idéale pour le ponçage des murs**

- AWS (Auto-start Wireless System) se connecte à des aspirateurs compatibles avec Bluetooth,
- Rallonge et adaptateur ceinture pour atteindre les positions les plus hautes.

Énergie ..... 18 V Li-Ion  
Diamètre du papier abrasif ..... Ø 225 mm  
Poids net EPA ..... 4,5 kg  
Pression sonore (Lpa) ..... 75 dB(A)  
Dimensions (LxIxh) ... 1 100/1 520x259x273 mm  
Puissance nominale ..... 260 W  
Vitesse à vide max. .... 1 800 tr/min  
Vibration 3ax ponçage (a<sub>v</sub>) ..... 2,5 m/s<sup>2</sup>



Accessoires de série Sac de transport, Clé Bluetooth AWS.

Logigramme accessoires p. 183

## DSL800RTEU

Ponceuse pour cloison sèche 18 V Li-Ion Ø 225 mm

**EXCLUSIVITÉ MONDIALE:  
première ponceuse pour cloison  
sèche à batterie**



- Utilisation optimale quelle que soit la taille de l'utilisateur grâce au tube télescopique,
- AWS (Auto-start Wireless System) se connecte à des aspirateurs compatibles avec Bluetooth.

Énergie ..... 18 V Li-Ion  
Diamètre du papier abrasif ..... Ø 225 mm  
Poids net EPA ..... 5,7 kg  
Pression sonore (Lpa) ..... 75 dB(A)  
Dimensions (LxIxh) ... 1 100/1 520x259x273 mm  
Puissance nominale ..... 260 W  
Vitesse à vide max. .... 1 800 tr/min  
Vibration 3ax ponçage (a<sub>v</sub>) ..... 2,5 m/s<sup>2</sup>



Accessoires de série Chargeur rapide DC18RC, Sac de transport, 2x Batterie BL1850B (Li-Ion 18 V - 5 Ah), Clé Bluetooth AWS.

DSL800ZU: Sans batterie, sans chargeur.

Logigramme accessoires p. 183



# DSL800

## ACCESSOIRES POUR PONCEUSE de CLOISON SÈCHE



**Plateau pour ponceuse pour cloison sèche DSL800**

Ref.	Ø Disque	Support	Qté
199938-5	220 mm	souple	1
199939-3	210 mm	moyen	1
199940-8	210 mm	dur	1



**Kit ceinture et extension pour ponceuse pour cloison sèche**

Ref.	Extension	Qté
199937-7	580 mm	1

**Sac de transport**

Ref.	Qté
195638-5	1





DHS783T2JU

Scie circulaire 36 V => 2x 18 V Li-Ion BL1850B Ø 190 mm

**Compacte puissante et équipée de la fonction AWS pour se connecter aux aspirateurs compatibles**



Énergie	36 V => 2x 18 V Li-Ion
Type de batterie	BL1850B
Hauteur de coupe max. à 90°	62,5 mm
Hauteur de coupe max. à 45°	44,5 mm
Vitesse à vide max.	6 000 tr/min
Diamètre de la lame	190 mm
Diamètre de l'alésage	30 mm
Taux de vibration triaxial (a <sub>v</sub> )	2,5 m/s <sup>2</sup>
Pression sonore (L <sub>pa</sub> )	93 dB(A)
Dimensions (LxIxh)	348x210x290 mm
Poids net EPTA	4,5 à 5,1 kg

- Machine puissante en 36 V alimentée par 2 batteries 18 V Li-Ion
- AWS (Auto-start Wireless System) se connecte à des aspirateurs compatibles avec Bluetooth
- Technologie ADT : Ajustement automatique de la vitesse et du couple en fonction du travail effectué
- Moteur sans charbon : usure plus lente, consommation réduite, autonomie et puissance de la machine accrues
- Frein électrique assurant l'arrêt de la lame.



DHS783ZJU : Sans batterie, sans chargeur.  
Accessoires de série Coffret 4 MAKPAC, Lame bois EFFICUT Ø 190x30 mm 24 dents, Moulage MAKPAC, Clé à six pans, Guide parallèle.

Logigramme accessoires p. 183

DHS782PT2J

Scie circulaire 36 V => 2x 18 V Li-Ion BL1850B Ø 190 mm

**Compacte et puissante**



- Moteur sans charbon : usure plus lente, consommation réduite, autonomie et puissance de la machine accrues,
- Machine puissante en 36 V alimentée par 2 batteries 18 V Li-Ion.

Énergie	36 V => 2x 18 V Li-Ion
Type de batterie	BL1850B
Temps de charge en moyenne	45 min.
Hauteur de coupe max. à 90°	62,5 mm
Hauteur de coupe max. à 45°	44,5 mm
Vitesse à vide max.	6 000 tr/min
Diamètre de la lame	190 mm
Diamètre de l'alésage	30 mm
Taux de vibration triaxial (a <sub>v</sub> )	2,5 m/s <sup>2</sup>
Dimensions (LxIxh)	348x210x290 mm
Poids net EPTA	4,5 à 5,1 kg



Accessoires de série Coffret 4 MAKPAC, Lame bois EFFICUT Ø 190x30 mm 24 dents, Moulage MAKPAC, 2x Batterie BL1850B (Li-Ion 18 V - 5 Ah), Clé à six pans, Guide parallèle, Chargeur rapide double DC18RD.

DHS782ZJ : Sans batterie, sans chargeur.  
Logigramme accessoires p. 183

DHS710PT4J

Scie circulaire 36 V => 2x 18 V Li-Ion 5 Ah Ø 190 mm

**Le meilleur rapport poids/capacités de coupe des scies circulaires à batterie**



- Grande autonomie avec 4 batteries 5 Ah livrées de série,
- Hauteur de coupe maximum de 68,5 mm.

Énergie	36 V => 2x 18 V Li-Ion 5 Ah
Temps de charge en moyenne	45 min.
Hauteur de coupe max. à 90°	68,5 mm
Hauteur de coupe max. à 45°	49 mm
Vitesse à vide max.	4 800 tr/min
Diamètre de la lame	190 mm
Diamètre de l'alésage	30 mm
Taux de vibration triaxial (a <sub>v</sub> )	2,5 m/s <sup>2</sup>
Dimensions (LxIxh)	356x217x298 mm
Poids net EPTA	4,7 kg



Accessoires de série Lame carbure Ø 190 mm alésage 30 mm 24 Dents, Coffret 3 MAKPAC, Coffret 4 MAKPAC, 4x Batterie BL1850 (Li-Ion 18 V - 5 Ah), Guide parallèle, Clé à six pans 5, Chargeur rapide double DC18RD.

DHS710ZJ : Sans batterie, sans chargeur.  
Logigramme accessoires p. 183

DHS900



Première scie circulaire à batterie de Ø 235 mm,  
pour une capacité maximum de 85 mm

DHS900PT2U

Scie circulaire 36 V =&gt; 2 x 18 V Li-Ion 5 Ah Ø 235 mm

Première scie circulaire en Ø 235 mm, pour une capacité maximum de 85 mm



Énergie	36 V => 2 x 18 V Li-Ion
Type de batterie	5 Ah
Temps de charge en moyenne	45 min.
Hauteur de coupe max. à 90°	85 mm
Hauteur de coupe max. à 45°	61 mm
Vitesse à vide max.	4 500 tr/min
Diamètre de la lame	235 mm
Diamètre de l'alésage	30 mm
Taux de vibration triaxial (a <sub>v</sub> )	2,5 m/s <sup>2</sup>
Pression sonore (L <sub>pa</sub> )	93 dB(A)
Dimensions (LxIxh)	413x196x316 mm
Poids net EPTA	5,3 à 6,0 kg

- Moteur sans charbon : usure plus lente, consommation réduite, autonomie et puissance de la machine accrues
- Capacité de coupe importante : 85 mm à 90°
- Démarrage progressif assurant un démarrage en douceur de la machine (sans à-coups) pour plus de sécurité
- AWS (Auto-start Wireless System) se connecte à des aspirateurs compatibles avec Bluetooth
- Possibilité de monter la machine sur un rail de guidage.

5.0 Ah

XPT

BL MOTOR

ADT

AWS



DHS900PT2: Chargeur rapide double, Coffret plastique, 2 Batteries 5 Ah.

DHS900ZK: Sans batterie, sans chargeur.

DHS900ZKU: Sans batterie, sans chargeur

Accessoires de série 2 x Batterie BL1850B (Li-Ion 18 V - 5 Ah), Clé Bluetooth AWS, Chargeur rapide double DC18RD.

Logigramme accessoires p. 183

## DHS630RMJ

Scie circulaire 18 V Li-Ion 4 Ah Ø 165 mm

### Une hauteur de coupe jusqu'à 66 mm



- Hauteur de coupe maximum de 66mm,
- Sortie de l'air de refroidissement dirigée vers l'avant pour un travail plus confortable et un nettoyage permanent du point de coupe.

Énergie	18 V Li-Ion 4 Ah
Temps de charge en moyenne	36 min.
Hauteur de coupe max. à 90°	66 mm
Hauteur de coupe max. à 45°	46 mm
Vitesse à vide max.	3 100 tr/min
Diamètre de la lame	165 mm
Diamètre de l'alésage	20 mm
Taux de vibration triaxial (a <sub>h</sub> )	2,5 m/s <sup>2</sup>
Dimensions (LxIxh)	346x220x247 mm
Poids net EPTA	3,5 kg



**Accessoires de série** Lame carbure Ø 165 mm alésage 20 mm 24 Dents, Coffret 3 MAKPAC, Chargeur rapide DC18RC, 2x Batterie BL1840 (Li-Ion 18 V - 4 Ah), Coude d'aspiration, Moulage MAK-PAC Scie Circulaire, Clé à six pans 5, Guide parallèle.

**DHS630ZJ: Sans batterie, sans chargeur.**

**Logigramme accessoires p. 183**

## DHS680RTJ

Scie circulaire 18 V Li-Ion 5 Ah Ø 165 mm

### Idéale même dans les bois très durs grâce à son contrôleur qui adapte le coupe aux conditions



- Moteur sans charbon : Machine légère et compacte,
- Contrôle automatique de la vitesse en fonction de la charge appliquée assurant un sciage optimal.

Énergie	18 V Li-Ion 5 Ah
Temps de charge en moyenne	45 min.
Hauteur de coupe max. à 90°	57 mm
Hauteur de coupe max. à 45°	41 mm
Vitesse à vide max.	5 000 tr/min
Diamètre de la lame	165 mm
Diamètre de l'alésage	20 mm
Taux de vibration triaxial (a <sub>h</sub> )	<2,5 m/s <sup>2</sup>
Dimensions (LxIxh)	350x170x238 mm
Poids net EPTA	3,3 kg



**Accessoires de série** Coffret 3 MAKPAC, Chargeur rapide DC18RC, 2x Batterie BL1850 (Li-Ion 18 V - 5 Ah), Guide parallèle, Lame bois EFFICUT Ø 165x20 mm 25 dents, Moulage MAK-PAC pour scie circulaire sans-fil, Clé à six pans 5.

**DHS680Z: Sans batterie, sans chargeur.**  
**DHS680ZJ: Sans batterie, sans chargeur.**

**Logigramme accessoires p. 183**

## DHS660RTJ

Scie circulaire 18 V Li-Ion 5 Ah Batterie 18 V LXT Ø 165 mm

### Compacte et munie de beaucoup de technologies



- Frein électrique pour une meilleure sécurité,
- Technologie ADT : Ajustement automatique de la vitesse et du couple en fonction du travail effectué.

Énergie	18 V Li-Ion 5 Ah
Type de batterie	Batterie 18 V LXT
Temps de charge en moyenne	45 min.
Hauteur de coupe max. à 90°	57 mm
Hauteur de coupe max. à 45°	41 mm
Vitesse à vide max.	5 000 tr/min
Diamètre de la lame	165 mm
Diamètre de l'alésage	20 mm
Dimensions (LxIxh)	270 x186x250 mm
Poids net EPTA	2,9 à 3,2 kg



**Accessoires de série** Coffret 3 MAKPAC, Chargeur rapide DC18RC, 2x Batterie BL1850B (Li-Ion 18 V - 5 Ah), Lame bois EFFICUT Ø 165x20 mm 25 dents, Clé à six pans 5, Guide parallèle, Moulage DHS660.

**DHS660ZJ: Sans batterie, sans chargeur.**

**Logigramme accessoires p. 183**

## DHS661RTJU

Scie circulaire 18 V Li-Ion 5 Ah Batterie 18 V LXT Ø 165 mm

### Équipée de la technologie AWS



- Frein électrique pour une meilleure sécurité,
- Technologie ADT : Ajustement automatique de la vitesse et du couple en fonction du travail effectué.

Énergie	18 V Li-Ion 5 Ah
Type de batterie	Batterie 18 V LXT
Temps de charge en moyenne	45 min.
Hauteur de coupe max. à 90°	57 mm
Hauteur de coupe max. à 45°	41 mm
Vitesse à vide max.	5 000 tr/min
Diamètre de la lame	165 mm
Diamètre de l'alésage	20 mm
Dimensions (LxIxh)	270 x186x250 mm
Poids net EPTA	2,9 à 3,2 kg



**Accessoires de série** Coffret 3 MAKPAC, Chargeur rapide DC18RC, 2x Batterie BL1850B (Li-Ion 18 V - 5 Ah), Lame bois EFFICUT Ø 165x20 mm 25 dents, Clé à six pans 5, Clé Bluetooth AWS, Guide parallèle, Moulage DHS660.

**DHS661ZJU: Sans batterie, sans chargeur.**

**Logigramme accessoires p. 183**

## DSS610RMJ

Scie circulaire 18 V Li-Ion 4 Ah Ø 165 mm

### Coupe facile grâce à une vitesse de 3 700 tr/min



- Machine légère et maniable à progression de coupe rapide grâce au régime élevé,
- Lame positionnée à gauche pour une excellente visibilité du trait de coupe en utilisation à main droite.

Énergie	18 V Li-Ion 4 Ah
Temps de charge en moyenne	36 min.
Hauteur de coupe max. à 90°	57 mm
Hauteur de coupe max. à 45°	40 mm
Vitesse à vide max.	3 700 tr/min
Diamètre de la lame	165 mm
Diamètre de l'alésage	20 mm
Taux de vibration triaxial (a <sub>h</sub> )	< 2,5 m/s <sup>2</sup>
Dimensions (LxIxh)	347x202x228 mm
Poids net EPTA	3,5 kg



**Accessoires de série** Lame carbure Ø 165 mm alésage 20 mm 24 Dents, Coffret 3 MAKPAC, Chargeur rapide DC18RC, 2x Batterie BL1840 (Li-Ion 18 V - 4 Ah), Clé à six pans 5, Protection pour batterie, Moulage MAK-PAC Scie Circulaire à batterie, Raccord d'aspiration BSS610, Guide parallèle.

**DSS610Z: Sans batterie, sans chargeur.**  
**DSS610ZJ: Sans batterie, sans chargeur.**

Charbon : 194435-6

**Logigramme accessoires p. 183**

## DSS501RMJ

Scie circulaire 18 V Li-Ion 4 Ah Ø 136 mm

### Ultra légère et équilibrée



- Batteries 18 V, 4 Ah, Li-Ion chargées en 36 minutes seulement,
- Machine équilibrée, légère et extrêmement maniable.

Énergie	18 V Li-Ion 4 Ah
Temps de charge en moyenne	36 min.
Hauteur de coupe max. à 90°	51 mm
Hauteur de coupe max. à 45°	35 mm
Vitesse à vide max.	3 600 tr/min
Diamètre de la lame	136 mm
Diamètre de l'alésage	20 mm
Taux de vibration triaxial (a <sub>h</sub> )	<2,5 m/s <sup>2</sup>
Dimensions (LxIxh)	364x183x201 mm
Poids net EPTA	2,7 kg



**Accessoires de série** Coffret 3 MAKPAC, Chargeur rapide DC18RC, 2x Batterie BL1840 (Li-Ion 18 V - 4 Ah), Clé à six pans 5, Guide parallèle, Lame bois 136x1,5x20 mm 16 dents 20°, Protection pour batterie, Moulage MAK-PAC Scie circulaire à métaux, Adaptateur pour aspirateur.

**DSS501Z: Sans batterie, sans chargeur.**

Charbon : 191971-3

**Logigramme accessoires p. 183**



DRS780Z

Scie circulaire 36 V => 2x18 V Li-Ion LXT Ø 185 mm (Produit seul)



Poignée arrière pour une meilleure prise en main

Énergie	36 V => 2x18 V Li-Ion
Type de batterie	LXT
Hauteur de coupe max. à 90°	65 mm
Hauteur de coupe max. à 45°	45 mm
Vitesse à vide max.	5 100 tr/min
Diamètre de la lame	185 mm
Diamètre de l'alésage	30 mm
Taux de vibration triaxial (a <sub>h</sub> )	2,5 m/s <sup>2</sup>
Pression sonore (L <sub>pa</sub> )	1,5 dB(A)
Dimensions (Lxlxh)	466x196x270 mm
Poids net EPTA	5,7 kg

- Meilleur contrôle grâce au frein électrique, la machine s'arrête au relâchement de la gâchette
- Très légère, Carter et base en magnésium
- Possibilité de coupes d'angle jusqu'à 53°
- Machine légère et puissante grâce à la technologie LXT
- (XPT) Protection contre l'infiltration de la poussière et de l'eau pour un usage dans des conditions difficiles.



Accessoires de série Lame TCT PO Ø 185 mm alésage 30 mm  
20 Dents BOIS/CLOU+, Guide parallèle, Clé à 6 pans.

Logigramme accessoires p. 183

DSP601ZU

Scie plongeante 36 V => 2x18 V Li-ion 165 mm (Produit seul)



Performance équivalente au modèle filaire

Énergie	36 V => 2x18 V Li-ion
Vitesse à vide max.	2 500 à 6 300 tr/min
Diamètre de la lame	165 mm
Hauteur de coupe max. à 90°	56 mm
Diamètre de l'alésage	20 mm
Dimensions (Lxlxh)	358x227x272 mm
Poids net EPTA	5,1 kg

- Machine puissante en 36 V alimentée par 2 batteries 18 V Li-Ion
- Moteur sans charbon : Performances de coupe équivalentes à celles d'une machine filaire
- Contrôle automatique de la vitesse en fonction de la charge appliquée assurant un travail optimal
- Verrouillage de la profondeur de coupe en position d'incision à 2 mm (pré-coupe/rainurage)
- Réglages faciles sans outil.



Accessoires de série Lame scie circulaire EFFICUT 165x20 mm,  
Clé à six pans 5.

Logigramme accessoires p. 183

DSP600PT2J

Scie plongeante 36 V Li-Ion 5 Ah 165 mm



Performance équivalente au modèle filaire

Énergie	36 V Li-Ion 5 Ah
Vitesse à vide max.	2 500 à 6 300 tr/min
Diamètre de la lame	165 mm
Hauteur de coupe max. à 90°	56 mm
Diamètre de l'alésage	20 mm
Dimensions (Lxlxh)	358x227x272 mm
Poids net EPTA	5,2 kg

- Machine puissante en 36 V alimentée par 2 batteries 18 V Li-Ion
- Moteur sans charbon : Performances de coupe équivalentes à celles d'une machine filaire
- Contrôle automatique de la vitesse en fonction de la charge appliquée assurant un travail optimal
- Verrouillage de la profondeur de coupe en position d'incision à 2 mm (pré-coupe/rainurage)
- Réglages faciles sans outil
- Repères gradués pour un réglage précis
- Sécurité anti-basculement pour coupes biaisées
- Régulateur électronique pour un démarrage sans à-coups et un maintien du régime sélectionné.



DSP600ZJ: Sans batterie, sans chargeur.  
Accessoires de série Moulage DSP600 DSP601, Coffret 4 MAK-PAC, 2x Batterie BL1850 (Li-ion 18 V - 5 Ah), Lame scie circulaire EFFICUT 165x20 mm, Chargeur rapide double DC18RD.

Logigramme accessoires p. 183

DLS600Z

Scie radiale 18 V Li-Ion Ø 165 mm (Produit seul)



### Légère Précise et autonome

Énergie	18 V Li-Ion
Capacité de coupe (I/P) 90°/0°	46x92 mm
Capacité de coupe (I/P) 90°/45°	46x56 mm
Hauteur de coupe à 45°, pivot à 45°	15 mm
Diamètre de la lame	165 mm
Diamètre de l'alésage	20 mm
Vitesse à vide max.	5 000 tr/min
Dimensions (LxIxh)	340x400x440 mm
Poids net EPTA	6,6 kg

- Technologie ADT : Ajustement automatique de la vitesse et du couple en fonction du travail effectué
- Machine légère conçue pour les coupes rectilignes et d'onglet dans le bois
- Précision augmentée avec le guidage laser et lampe d'éclairage.



Accessoires de série Sac à poussière, Lame carbure bois 165x20 mm 64 dents.

Logigramme accessoires p. 183

Chariot établi WST05 avec servantes et roues DEAWST05

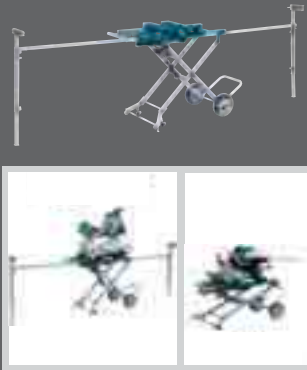

Établi léger extensible WST06 pour LS DEAWST06



+ d'info page 299



**Lames optimisées pour les scies à batterie. Elles assurent un plus grand nombre de coupe sur une charge de batterie et une augmentation de la vitesse des lames.**



+ d'info page 538

DLS714NZ

Scie radiale 36 V => 2 x 18 V Ø 190 mm (Produit seul)

### Les capacités d'une scie radiale filaire, la mobilité en plus !



Énergie	36 V => 2x18 V
Inclinaison (Biaise) D/G	5/45°
Pivot (Onglet) D/G	57/47°
Capacité de coupe (I/P) 90°/0°	52x300 mm
Capacité de coupe (I/P) 90°/45°	52x212 mm
Hauteur de coupe à 45°, pivot à 45°	40x212 mm
Diamètre de la lame	190 mm
Diamètre de l'alésage	20 mm
Vitesse à vide max.	5 700 tr/min
Dimensions (LxIxh)	655x430x445 mm
Poids net EPTA	13,7 kg

- Scie radiale 36V puissante alimentée par 2 batteries 18V Li-Ion
- Contrôle automatique de la vitesse en fonction de la charge appliquée assurant un sciage optimal
- Démarrage progressif assurant un démarrage en douceur de la machine (sans à-coups) pour plus de sécurité
- Frein électrique et bouton anti-redémarrage pour plus de sécurité
- Précision et robustesse grâce au montage sur roulement à bille en ligne.



Accessoires de série Équerre de réglage, Sac à poussière, 2xServante, Clé à six pans 5, Étau de serrage, Lame carbure bois 190x20x24 dents.

Logigramme accessoires p. 183

DLS211PT2U

Scie radiale 36 V => 2 x 18 V Li-Ion 5 Ah Ø 305 mm



Aussi performante qu'une filaire

Énergie	36 V => 2 x 18 V Li-Ion 5 Ah
Inclinaison (Biaise) D/G	48/48°
Pivot (Onglet) D/G	60/60°
Capacité de coupe (I/P) 90°/0°	92 x 382 mm
Capacité de coupe (I/P) 90°/45°	92 x 268 mm
Hauteur de coupe à 45°, pivot à 45°	54 mm
Diamètre de la lame	305 mm
Diamètre de l'alésage	30 mm
Vitesse à vide max.	4400 tr/min
Dimensions (LxIxh)	898 x 690 x 725 mm
Poids net EPTA	31,3 kg

- Scie radiale 305 mm avec technologie DXT\* Grande précision et grande capacité de coupe
- Équipé d'un pointeur laser
- Démarrage progressif assurant un démarrage en douceur de la machine (sans à-coups) pour plus de sécurité
- Moteur sans charbon : usure plus lente, consommation réduite, autonomie et puissance de la machine accrues
- Lame EFFICUT : Coupe rapide, propre et sans effort. Avec EFFICUT, faites plus de coupe sur une charge de batterie!
- (ADT) Entraînement automatique du couple ajuste la vitesse et le couple pendant le fonctionnement pour des performances optimales
- Outil équipé d'une connexion sans fil bluetooth, pour le mode automatique de l'aspirateur
- Machine compact pouvant être placée contre un mur pour maximiser l'espace de travail.

**5.0 Ah**
**ADT DXT**

**DLS211ZU : Sans batterie, sans chargeur.**  
 Accessoires de série Lame bois EFFICUT Ø 305x30 mm 60 dents, 2x Batterie BL1850B (Li-Ion 18 V - 5 Ah), Clé Bluetooth AWS, Chargeur rapide double DC18RD.

Logigramme accessoires p. 183

OUTILS SANS FIL

DLS111ZU

Scie radiale 36 V => 2 x 18 V Li-Ion



EFFICACE

Adaptation automatique du couple et capacité jusqu'à 91 x 279 mm sur moulures.



TECHNOLOGIQUE

Système de connexion Bluetooth 4.1 avec un aspirateur compatible pour l'extraction des poussières.



PRODUCTIVE

Plus de 334 coupes dans du pin 50 x 100 mm avec une charge de deux batteries 5 Ah.

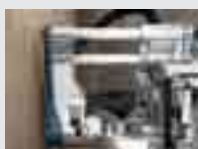

PRATIQUE

Nouveau système de glissières offrant des manoeuvres souples et continues et un faible encombrement arrière



LXT

DLS111ZU

Scie radiale 36 V => 2 x 18 V Li-Ion Ø 260 mm (Produit seul)



Aussi performante qu'une filaire

Énergie	36 V => 2 x 18 V Li-Ion
Inclinaison (Biaise) D/G	48/48°
Pivot (Onglet) D/G	60/60°
Capacité de coupe (I/P) 90°/0°	91 x 279 mm
Capacité de coupe (I/P) 90°/45°	91 x 197 mm
Hauteur de coupe à 45°, pivot à 45°	43 mm
Diamètre de la lame	260 mm
Diamètre de l'alésage	30 mm
Vitesse à vide max.	4400 tr/min
Dimensions (LxIxh)	805 x 644 x 660 mm
Poids net EPTA	27,3 kg

- Démarrage progressif assurant un démarrage en douceur de la machine (sans à-coups) pour plus de sécurité
- Équipé d'un pointeur laser
- AWS (Auto-start Wireless System) se connecte à des aspirateurs compatibles avec Bluetooth
- Outil équipé d'une connexion sans fil bluetooth, pour le mode automatique de l'aspirateur
- Machine compact pouvant être placée contre un mur pour maximiser l'espace de travail.

**BL MOTOR**
**ADT DXT**

Accessoires de série Lame bois EFFICUT Ø 260x30 mm 45 dents, Clé Bluetooth AWS .

Logigramme accessoires p. 183



## DJV181RTJ

Scie sauteuse 18 V Li-Ion 5 Ah



**Nombreuses technologies, puissance comparable à une filaire, idéale pour les courbes**

Énergie	18 V Li-Ion 5 Ah
Temps de charge en moyenne	45 min.
Cadence de coupe maximale	800 à 3500 cps/min
Longueur de course	26 mm
Capacité de coupe (acier)	10 mm
Capacité de coupe (alu)	20 mm
Capacité de coupe (bois)	135 mm
Vibration 3ax coupe de bois (a <sub>h</sub> )	6,5 m/s <sup>2</sup>
Vibration 3ax coupe d'acier (a <sub>v</sub> )	5 m/s <sup>2</sup>
Pression sonore (Lpa)	78 dB(A)
Dimensions (LxIxh)	298x77x189 mm
Poids net EPTA	2,5 kg

- Moteur sans charbon
- 6 plages de réglages de la vitesse pour un travail optimal sur différents matériaux
- Système de changement de lame sans outils rapide et résistant
- Prise en main pommeau
- Machine dotée d'un mouvement pendulaire à 3 positions + 1 droite pour une coupe plus nette.

**DJV181ZJ: Sans batterie, sans chargeur.**

**Accessoires de série** Coffret 3 MAKPAC, Chargeur rapide DC18RC, 2x Batterie BL1850 (Li-Ion 18 V - 5 Ah), Moulage MAK-PAC pour scie sauteuse sans-fil, 2xLame pour scie sauteuse B10, Plaque pare-éclats, 2xLame pour scie sauteuse BR13, Clé à six pans 4 mm, Adaptateur d'aspiration, 2xLame pour scie sauteuse B22, Semelle synthétique.

Logigramme accessoires p. 183



## DJV182RTJ

Scie sauteuse 18 V Li-Ion 5 Ah



**Rapidité et puissance d'une filaire grâce au moteur sans charbon**

Énergie	18 V Li-Ion 5 Ah
Temps de charge en moyenne	45 min.
Cadence de coupe maximale	800 à 3500 cps/min
Longueur de course	26 mm
Capacité de coupe (acier)	10 mm
Capacité de coupe (alu)	20 mm
Capacité de coupe (bois)	135 mm
Vibration 3ax coupe de bois (a <sub>h</sub> )	7 m/s <sup>2</sup>
Vibration 3ax coupe d'acier (a <sub>v</sub> )	3,5 m/s <sup>2</sup>
Pression sonore (Lpa)	77 dB(A)
Dimensions (LxIxh)	266x77x208 mm
Poids net EPTA	2,6 kg

- Moteur sans charbon
- 6 plages de réglages de la vitesse pour un travail optimal sur différents matériaux
- Système de changement de lame sans outils rapide et résistant
- Poignée étrier pour une parfaite prise en main
- Machine dotée d'un mouvement pendulaire à 3 positions + 1 droite pour une coupe plus nette.

**DJV182ZJ: Sans batterie, sans chargeur.**

**Accessoires de série** Coffret 2 MAKPAC, Chargeur rapide DC18RC, 2x Batterie BL1850B (Li-Ion 18 V - 5 Ah), Moulage MAK-PAC Scie sauteuse.

Logigramme accessoires p. 183



## DJV180RFJ

Scie sauteuse 18 V Li-Ion 3 Ah

**Mouvement pendulaire à 4 positions**



- Poignée étrier pour une parfaite prise en main,
- Mouvement pendulaire 4 positions pour une plus grande efficacité de coupe.

Énergie	18 V Li-Ion 3 Ah
Temps de charge en moyenne	22 min.
Cadence de coupe maximale	0 à 2600 cps/min
Longueur de course	26 mm
Capacité de coupe (alu)	20 mm
Capacité de coupe (bois)	135 mm
Capacité de coupe (tube acier)	10 mm
Dimensions (LxIxh)	257x73x208 mm
Poids net EPTA	2,9 kg

**DJV180Z: Sans batterie, sans chargeur.**

Logigramme accessoires p. 183



**Accessoires de série** Coffret 2 MAKPAC, Chargeur rapide DC18RC, 2x Batterie BL1830 (Li-Ion 18 V - 3 Ah), Clé à six pans 4 mm, 2xLame pour scie sauteuse B10, Plaque pare-éclats, Moulage MAK-PAC Scie sauteuse, Adaptateur d'aspiration, 2xLame pour scie sauteuse B22, Protection pour batterie, 2xLame pour scie sauteuse BR13, Semelle synthétique.

Charbon: 191971-3

## DJV182



**DBN600RTJ**

Cloueur 18 V Li-Ion 5 Ah



**Grande capacité de clous de 16 Ga et de longueur 64 mm**

- Espacement de 35 mm entre le nez et le haut du cloueur permet de fixer dans des lieux étroits,
- 2 modes de clouage, tir rafale ou séquentiel.

Énergie	18 V Li-Ion 5 Ah
Temps de charge en moyenne	45 min.
Calibre du fixant	16 ga
Section tête de clou	1,25x1 mm
Longueur des pointes	25 à 64 mm
Angle du magasin	90°
Capacité du magasin	100 pièces
Taux de vibration triaxial (a <sub>v</sub> )	2,5 m/s <sup>2</sup>
Pression sonore (L <sub>pa</sub> )	89 dB(A)
Dimensions (LxIxh)	295x105x316 mm
Poids net EPTA	3,6 kg



**Accessoires de série** Coffret 3 MAKPAC, Chargeur rapide DC18RC, 2x Batterie BL1850B (Li-Ion 18 V - 5 Ah), Protection de nez, Crochet ceinture, Moulage MAKPAC Cloueur à batterie, Lunette de protection.

**DBN600ZJ: Sans batterie, sans chargeur.**

Logigramme accessoires p. 183

**DBN500RTJ**

Cloueur 18 V Li-Ion 5 Ah



**Mécanisme offrant les sensations d'un cloueur à air, la simplicité du Li-Ion en plus**

- 2 modes de clouage, tir rafale ou séquentiel,
- Espacement de 28 mm entre le nez et le haut du cloueur permet de fixer dans des lieux étroits.

Énergie	18 V Li-Ion 5 Ah
Temps de charge en moyenne	36 min.
Calibre du fixant	18 ga
Longueur des pointes	15 à 50 mm
Angle du magasin	90°
Capacité du magasin	100 pièces
Taux de vibration triaxial (a <sub>v</sub> )	2,5 m/s <sup>2</sup>
Pression sonore (L <sub>pa</sub> )	79 dB(A)
Dimensions (LxIxh)	294x97x318 mm
Poids net EPTA	3,5 kg



**Accessoires de série** Coffret 3 MAKPAC, Chargeur rapide DC18RC, 2x Batterie BL1850B (Li-Ion 18 V - 5 Ah), Lunette de protection, Crochet ceinture, Protection de nez, Moulage MAKPAC Cloueur à batterie, Clé à six pans 3 mm.

**DBN500ZJ: Sans batterie, sans chargeur.**

Logigramme accessoires p. 183

Charbon: 194427-5

**DPT353RTJ**

Cloueur 18 V Li-Ion 5 Ah



**Nez fin et encombrement minimum adaptés aux travaux de finition d'intérieurs**

- Cloueur robuste idéal pour la pose de moulure, d'aménagement intérieur et le montage de meuble,
- Clous aiguilles: 0,6 mm de diamètre pour des fixations discrètes.

Énergie	18 V Li-Ion 5 Ah
Temps de charge en moyenne	45 min.
Calibre du fixant	23 ga
Section tête de clou	0,6 mm
Longueur des pointes	15-18-25-30-35 mm
Angle du magasin	90°
Capacité du magasin	120 pièces
Dimensions (LxIxh)	257x79x226 mm
Poids net EPTA	2,2 kg



**Accessoires de série** Coffret MAKPAC 2, Chargeur rapide DC18RC, 2x Batterie BL1850 (Li-Ion 18 V - 5 Ah), Moulage DPT353, Palpeur, Clé à six pans 3 mm, Lunettes de sécurité, Protection pour batterie.

**DPT353Z: Sans batterie, sans chargeur.**

Logigramme accessoires p. 183

**DFN350RTJ**

Cloueur Li-Ion 5 Ah



**Compact et léger**

- Cloueur robuste idéal pour la pose de moulure, d'aménagement intérieur et le montage de meuble,
- Faible recul procurant un maximum de confort.

Énergie	Li-Ion 5 Ah
Calibre du fixant	18 ga
Section tête de clou	1,05 mm
Longueur des pointes	15-18-25-30-35 mm
Angle du magasin	90°
Capacité du magasin	120 pièces
Dimensions (LxIxh)	257x79x226 mm
Poids net EPTA	2,2 kg



**Accessoires de série** Coffret MAKPAC 2, Chargeur rapide DC18RC, 2x Batterie BL1850B (Li-Ion 18 V - 5 Ah), Moulage MAK-PAC Cloueur, Palpeur, Clé à six pans 3 mm.

**DFN350Z: Sans batterie, sans chargeur.**

Logigramme accessoires p. 183

**DST112RFJ**

Agrafeuse 18 V Li-Ion 3 Ah 7 / 10 mm



**Aussi compacte qu'une agrafeuse manuelle**

- Agrafeuse légère et compacte assurant une excellente manoeuvrabilité,
- Possibilité de tir d'agrafes en rafales ou au coup par coup.

Énergie	18 V Li-Ion 3 Ah
Largeur d'agrafe	10 mm
Longueur des agrafes	7 / 10 mm
Capacité du magasin	150 pièces
Dimensions (LxIxh)	235x79x170 mm
Poids net EPTA	1,8 kg



**Accessoires de série** Coffret MAKPAC 2, Chargeur rapide DC18RC, 2x Batterie BL1830 (Li-Ion 18 V - 3 Ah), Moulage.

**DST112Z: Sans batterie, sans chargeur.**

Logigramme accessoires p. 183

**DST221RTJ**

Agrafeuse 18 V Li-Ion 5 Ah 10-13-16-19-22 mm



**Équipée d'un magasin aluminium facile à charger**

- Machine compacte pour une utilisation facile dans les coins,
- Mécanisme de frappe à ressort très puissant pour enfoncer des agrafes dans tous supports courants.

Énergie	18 V Li-Ion 5 Ah
Temps de charge en moyenne	45 min.
Largeur d'agrafe	10 mm
Longueur des agrafes	10-13-16-19-22 mm
Angle du magasin	90°
Capacité du magasin	98 pièces
Dimensions (LxIxh)	251x91x212 mm
Poids net EPTA	2,4 kg



**Accessoires de série** Coffret 2 MAKPAC, Chargeur rapide DC18RC, 2x Batterie BL1850 (Li-Ion 18 V - 5 Ah), Crochet ceinture, Lunettes de sécurité, Moulage MAK-PAC agrafeuse et cloueur, Protection pour batterie.

**DST221Z: Sans batterie, sans chargeur.**

Logigramme accessoires p. 183

## DRT50RTJX3

Affleureuse 18 V 5 Ah 8 mm



Une grande polyvalence grâce au bloc moteur sans fil performant et 4 bases interchangeables

Énergie	18 V 5 Ah
Diamètre max. de la pince	8 mm
Vitesse à vide max.	10 000 à 30 000 tr/min
Diamètre de la pince	6 et 8 mm
Taux de vibration triaxial (a <sub>v</sub> )	4,5 m/s <sup>2</sup>
Pression sonore (Lpa)	82 dB(A)
Poids net EPTA	1,8 kg

- Livrée de série avec les bases suivantes : affleurement droit, affleurement inclinable, affleurement en coin et défonçage
- Variateur de vitesse : permet de régler la vitesse de la machine en fonction du matériau travaillé
- Blocage de l'arbre pour un changement rapide de l'outil
- Démarrage progressif pour un travail plus précis
- Corps en aluminium.

**DRT50ZJX3: Sans batterie, sans chargeur.**

**Accessoires de série** Coffret 4 MAKPAC, Chargeur rapide DC18RC, 2x Batterie BL1850 (Li-ion 18 V - 5 Ah), Pince de serrage Ø 6 mm, bague de copiage, Poignée latérale pour meuleuse, Base d'affleurement inclinable, Guide à affleurer, Bague de copiage, Raccord aspirateur, Base d'affleurement droite, Base de défonçage, Guide parallèle, Clé plate 13, Sac de transport, Base d'affleurement déportée, Pince de serrage Ø 8 mm, Coude d'aspiration pour base défonçage, Clé plate 22 mm.

Logigramme accessoires p. 183



## DRT50

Affleureuse multifonction 18 V Li-Ion



## La RT0700C à batterie

+ d'info page 318

### BASES COMPATIBLES

(DRT50 et RT0700).  
Changement rapide.



**Bouton de verrouillage**  
Pour éviter les risques d'accident.

**Verrouillage rapide**  
Lever facile d'accès, présent sur toutes les bases compatibles.

**Éclairage Double LED**  
Augmente la visibilité de la zone travaillée.



**Fond plat**  
La surface plane de la batterie facilite le changement d'outils

**Moteur BL puissant**  
Permet à la machine d'atteindre des caractéristiques identiques à celles du modèle filaire.

**Support en aluminium**  
Pour toutes les bases compatibles.

## DPJ180Z

Lamelleuse 18 V Li-Ion (Produit seul)

Idéale pour la réalisation de travaux d'assemblages



Énergie	18 V Li-Ion
Capacité de coupe maximale	20 mm
Diamètre de la lame	100 mm
Vitesse à vide	6 500 tr/min
Taux de vibration triaxial (a <sub>v</sub> )	2,5 m/s <sup>2</sup>
Pression sonore (Lpa)	74 dB(A)
Dimensions (LxIxh)	351 x 139 x 149 mm
Poids net EPTA	3 kg

- Semelle inclinable de 0° à 90° avec levier de verrouillage et arrêts rapide sur 0°, 45° et 90°
- Idéale pour la réalisation d'assemblage tel que liaisons en coin, en T, à onglet et de châssis
- Anti-redémarrage, protège l'utilisateur d'un démarrage accidentel suite à une coupure de courant
- Protection contre les surcharges
- 6 positions de réglage de lamelles.

Logigramme accessoires p. 183



**Accessoires de série** Sac à poussière, Plaque intercalaire à onglets, Clé à ergots, Protection pour batterie.



DKP181



AWS

DKP181RTJU

Rabot 18 V Li-Ion 5 Ah 82 mm



## Moteur Brushless et système AWS pour mise en route automatique de l'aspirateur

Énergie	18 V Li-Ion 5 Ah
Temps de charge en moyenne	45 min.
Vitesse à vide max.	11 000 tr/min
Largeur de rabotage	82 mm
Profondeur de rabotage	3 mm
Profondeur max. de feuillure	25 mm
Dimensions (LxIxh)	368x157x164 mm
Poids net EPTA	3,6 kg

- Moteur BL: Puissant, compacité de la machine accrues, rendement supérieur et maintenance réduite par rapport aux moteurs classiques
- AWS (Auto-start Wireless System) se connecte à des aspirateurs compatibles avec Bluetooth.

DKP181RTJ: Coffret MAKPAC, Chargeur rapide, 2 Batteries 5 Ah.

DKP181ZJ: Sans batterie, sans chargeur.

DKP181ZJU: Sans batterie, sans chargeur

Accessoires de série Coffret 3 MAKPAC, Chargeur rapide DC18RC, Moulage Makpack, Clé Bluetooth AWS, Calibre de réglage, Clé à douille, 2x Batterie BL1850B (Li-Ion 18 V - 5 Ah).

Logigramme accessoires p. 183



DKP180RTJ

Rabot 18 V Li-Ion 5 Ah 82 mm



## Ergonomique et aussi performant qu'un rabot filaire

Énergie	18 V Li-Ion 5 Ah
Temps de charge en moyenne	45 min.
Vitesse à vide max.	15 000 tr/min
Largeur de rabotage	82 mm
Profondeur de rabotage	2 mm
Profondeur max. de feuillure	9 mm
Taux de vibration triaxial ( $a_{tr}$ )	4,5 m/s <sup>2</sup>
Pression sonore (Lpa)	84 dB(A)
Puissance sonore (Lwa)	95 dB(A)
Dimensions (LxIxh)	333x157x160 mm
Poids net EPTA	3,4 kg

- Plus de contrôle grâce au frein électrique arrêtant la machine dès qu'on lâche la gâchette
- Réglage précis de la profondeur de coupe par pas de 0,1 mm.

DKP180Z: Sans batterie, sans chargeur.

Accessoires de série Coffret 3 MAKPAC, Chargeur DC18RA, 2x Batterie BL1850 (Li-ion 18 V - 5 Ah), Moulage MAK-PAC pour rabot à batterie, Calibre de réglage, Protection pour batterie, Guide parallèle, Clé à douille, Jeux de plaquettes réversibles pour rabots.

Logigramme accessoires p. 183



Charbon: 194435-6

# DTM52

Découpeur-ponceur multifonctions 18 V Li-ion LXT

**NOUVEAU**

**Très faible taux de vibration**

**Vitesse de travail**

**\*x2**

plus rapide qu'un modèle courant concurrent

**Niveau de vibration**

**\*2,5**

m/s<sup>2</sup>

Très faibles vibrations

Lampe de travail à LED unique avec fonction de rémanence

Contrôle de vitesse variable 10 000 à 20 000 osc/min

**+ d'info page 516**

- STARLOCK
- STARLOCK PLUS
- STARLOCK MAX
- AVT™  
Anti-Vibration Technology
- BL MOTOR
- XPT



**Changement des accessoires sans outil**  
Le système de verrouillage à levier permet un remplacement rapide des accessoires.

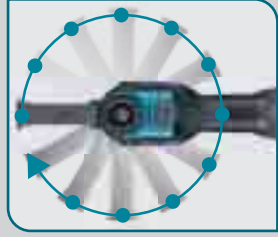

**Réglage multi-angle**  
12 réglages d'angle de l'accessoire tous les 30° de 0° à 360°

- Angle d'oscillations : **3,6°**
- Oscillations par minute **20000 osc/min**

\* Coupe en plongée descendante dans du MDF de 38 mm d'épaisseur

## DTM52RTJX1

Découpeur-ponceur multifonctions 18 V Li-ion LXT

**NOUVEAU**

**Très faible taux de vibration**



Énergie	18 V Li-ion
Type de batterie	LXT
Nombre d'oscillations	10 000 à 20 000 orb/min
Angle d'oscillation	2x1,8°
Dimensions (LxIxh)	322x95x126 mm
Poids net EPTA	1,7 à 2,0 kg

- 12 réglages d'angle à chaque 30° de 0° à 360°
- Faible niveau de vibration grâce à la technologie AVT
- Conception compacte permettant d'accéder à des zones de travail restreintes
- Vitesse variable (10 000-20 000 OPM)
- Compatible avec STARLOCK / STARLOCK PLUS / STARLOCK MAX
- L'éclairage LED incorporé permet une bonne visibilité de la base de travail.

LXT 6/5/4/3/2/1.5Ah 18V LITHIUM-ION BL MOTOR AVT™ ANTI-VIBRATION TECHNOLOGY

DTM52ZJ : Sans batterie, sans chargeur.  
Accessoires de série Coffret 3 MAKPAC, Chargeur rapide DC18RC, Moulage, Kit d'aspiration.

**Logigramme accessoires p. 183**

## DTM51RMJX3

Découpeur-ponceur multifonctions 18 V Li-ion 4 Ah

**Changement d'outil facile, batterie chargée à 100 % en 36 minutes seulement**



Énergie	18 V Li-ion 4 Ah
Temps de charge en moyenne	36 min.
Nombre d'oscillations	6 000 à 20 000 orb/min
Angle d'oscillation	2x1,6°
Dimensions (LxIxh)	340x80x122 mm
Poids net EPTA	2,2 kg

- Batteries 18 V, 4 Ah, Li-Ion chargées en 36 minutes seulement
- Nouveau système de fixation de la lame sans outil
- Protection électronique contre les surcharges et les décharges profondes des batteries
- Variateur de vitesse : permet de régler la vitesse de la machine en fonction du matériau à poncer (5 vitesses)
- Démarrage progressif pour un travail plus précis.

LXT 6/5/4/3/2/1.5Ah 18V LITHIUM-ION 4.0 Ah

DTM51ZJX3 : Sans batterie, sans chargeur.  
Accessoires de série Coffret 3 MAKPAC, Chargeur rapide DC18RC, 2xBatterie BL1840 (Li-ion 18 V - 4 Ah), Lame segm BIM Bois/Métal moyeu déporté Ø 85 mm TMA006, Lame segm HCS Bois moyeu déporté Ø 85 mm TMA007, Lame scie plongante BIM Bois/Métal 28x50 mm TMA009, Lame scie plongante BIM Bois dur 32x40 mm TMA010, Lame scie plongante HCS Bois 32x40 mm TMA012, Lame scie plongante BIM Métal 20x20 mm TMA016, Lame scie plongante BIM Métal 10x20 mm TMA017, Spatule HCS flexible 52x38 mm TMA019, Lame segment Carbone TMA023, Lame segment fine Carbone TMA024, Plateau de ponçage, 10xPapier abrasif grains 60, 10xPapier abrasif grains 100, 10xPapier abrasif grains 150, Adaptateur Fein, 2xBoîte d'accessoires avec rangements plastiques, Raccord d'aspiration, Moulage MAK-PAC découpeur ponceur à batterie.

**Logigramme accessoires p. 183**

Charbon : 632B89-8

# DB0381

Ponceuse excentrique 18 V Li-Ion LXT

Parfait pour la finition de surface

NOUVEAU



- Excellente prise en main avant et arrière
- Large pinces de serrage
- 3 vitesses
- Poignée avant démontable
- Base en aluminium



Commande AWS pour le déclenchement de l'aspiration via Bluetooth



## DB0381RTJU

Ponceuse vibrante 18 V Li-ion 5 Ah

NOUVEAU

Parfait pour la finition de surface



- Excellente prise en main avant et arrière,
- Base en aluminium.

Énergie	18 V Li-Ion 5 Ah
Nombre d'oscillations V1	4 000 orb/min
Nombre d'oscillations V2	8 000 orb/min
Nombre d'oscillations V3	12 000 orb/min
Amplitude d'oscillation	2 mm
Dimensions du patin de ponçage	93 x 185 mm
Dimensions abrasifs standards	93 x 228 mm
Pression sonore (Lpa)	72 dB(A)
Dimensions (LxIxh)	338 x 92 x 169 mm
Marge d'incertitude bruit (K)	3 dB(A)
Marge d'incertitude vibration (K)	1,5 m/s <sup>2</sup>



Accessoires de série Coffret 3 MAKPAC, Chargeur rapide DC18RC, Moulage MAK-PAC, 2x Batterie BL1850B (Li-Ion 18 V - 5 Ah), Papier abrasif 93x228 grain 120, Clé Bluetooth AWS, Sac à poussières.

DB0381ZU: Sans batterie, sans chargeur.

Logigramme accessoires p. 183

## DB0380RTJ

Ponceuse vibrante 18 V Li-ion 5 Ah

NOUVEAU

Parfait pour la finition de surface



- Poignée avant démontable,
- 3 vitesses de réglage.

Énergie	18 V Li-Ion 5 Ah
Nombre d'oscillations V1	4 000 orb/min
Nombre d'oscillations V2	8 000 orb/min
Nombre d'oscillations V3	12 000 orb/min
Amplitude d'oscillation	2 mm
Dimensions du patin de ponçage	93 x 185 mm
Dimensions abrasifs standards	93 x 228 mm
Pression sonore (Lpa)	72 dB(A)
Dimensions (LxIxh)	338 x 92 x 169 mm
Marge d'incertitude bruit (K)	3 dB(A)
Marge d'incertitude vibration (K)	1,5 m/s <sup>2</sup>



Accessoires de série Coffret 3 MAKPAC, Chargeur rapide DC18RC, Moulage MAK-PAC, 2x Batterie BL1850B (Li-Ion 18 V - 5 Ah), Papier abrasif 93x228 grain 120, Sac à poussières.

DB0380Z: Sans batterie, sans chargeur.

Logigramme accessoires p. 183

## DBS180RTJ

Ponceuse à bande 18 V Li-Ion 9 x 533 mm

Parfaite pour le travail dans les mortaises de porte



- Anti-démarrage pendant le stockage. Démarrage intempestif impossible lorsque que le bras de ponçage est replié à plus de 90°.
- Le bras de ponçage réglable pivote sur 160° pour faciliter le rangement.

Énergie	18 V Li-Ion
Dimensions de la bande abrasive	9 x 533 mm
Poids net EPTA	1,8 à 2,1 kg
Dimensions (LxIxh)	500 x 96 x 116 mm
Pression sonore (Lpa)	77 dB(A)
Puissance nominale	530 W
Vitesse de la bande maximale	600 - 1700 m/min.
Vibration 3ax ponçage (a <sub>h</sub> )	2,5 m/s <sup>2</sup>
Vibration 3ax ponçage (a <sub>v</sub> )	2,5 m/s <sup>2</sup>
Temps de charge en moyenne	45 min.



Accessoires de série Coffret MAKPAC 2, Chargeur rapide DC18RC, Moulage Makpac, Lot de 10 bandes abrasives G80, 9x533 mm multimatériaux (qualité supérieure), Adaptateur, 2x Batterie BL1850B (Li-Ion 18 V - 5 Ah), Patins acier avec liège 9 mm.

DBS180ZJ: Sans batterie, sans chargeur.

Logigramme accessoires p. 183

## DBO180RTJ

Ponceuse excentrique 18 V Li-Ion 5 Ah Ø 125 mm

Précise et maniable grâce à son centre de gravité très bas



- Ponceuse excentrique compacte, légère et maniable pour travaux dans toutes les positions et tous les endroits difficiles d'accès,
- Performances comparables à un modèle filaire équivalent.

Énergie	18 V Li-Ion 5 Ah
Temps de charge en moyenne	45 min.
Nombre d'oscillations V1	7 000 orb/min
Nombre d'oscillations V2	9 500 orb/min
Nombre d'oscillations V3	11 000 orb/min
Amplitude d'oscillation	2,8 mm
Vibration 3ax ponçage (a <sub>h</sub> )	2,5 m/s <sup>2</sup>
Diamètre du patin de ponçage	123 mm
Diamètre du papier abrasif	125 mm
Dimensions (LxIxh)	175 x 123 x 153 mm
Poids net EPTA	1,7 kg



Accessoires de série Coffret 2 MAKPAC, Chargeur rapide DC18RC, 2x Batterie BL1850 (Li-Ion 18 V - 5 Ah), Boîte à poussière pour sac en papier, Protection pour batterie, Moulage MAK-PAC ponceuse excentrique, Sac à poussières en papier, Disque abrasif Ø 125 mm grain 120.

DBO180Z: Sans batterie, sans chargeur.

Logigramme accessoires p. 183



## DJR183RYJ

Scie réciproc 18 V Li-Ion 1,5 Ah



### Légère et très maniable grâce à sa double gâchette

Énergie	18 V Li-Ion 1,5 Ah
Temps de charge en moyenne	15 min.
Cadence de coupe maximale	3300 cps/min
Longueur de course	13 mm
Capacité de coupe (bois)	50 mm
Capacité de coupe (tube acier)	50 mm
Dimensions (LxIxh)	392x81x209 mm
Poids net EPTA	1,5 kg

- Très grande ergonomie avec utilisation du levier d'interrupteur ou de la gâchette en fonction du travail à effectuer
- Machine équilibrée
- Changement de lame sans outil
- Réglage rapide du sabot
- Frein électrique : arrêt de la lame instantanée.



**DJR183Z: Sans batterie, sans chargeur.**

**Accessoires de série** Coffret 2 MAKPAC, Chargeur rapide DC18RC, 2x Batterie BL1815N (Li-Ion 18 V - 1,5 Ah), Lame métal 100mm, Moulage MAKPAC DJR183, Lame bois 100mm.

Logigramme accessoires p. 183

## DJR186RTE

Scie réciproc 18 V Li-Ion 5 Ah



### Nouveau système d'entraînement pour plus de rendement

Énergie	18 V Li-Ion 5 Ah
Temps de charge en moyenne	45 min.
Cadence de coupe maximale	2800 cps/min
Longueur de course	32 mm
Capacité de coupe (bois)	255 mm
Capacité de coupe (tube acier)	130 mm
Dimensions (LxIxh)	486x81x222 mm
Poids net EPTA	3,8 kg

- Nouveau système d'entraînement : augmente la course de la lame et le rendement
- Nouveau système d'entraînement : réduit les déviations de la lame et les vibrations
- Guidage de la tige plus robuste
- Sabot renforcé et plus rigide
- Technologie XPT limitant les infiltrations d'eau et poussières.



**DJR186Z: Sans batterie, sans chargeur.**

**Accessoires de série** Coffret synthétique DJR186/DJR187, Chargeur rapide DC18RC, 2x Batterie BL1850B (Li-Ion 18 V - 5 Ah), Lame de scie-réciproc pour métal 152 mm (Réf. équivalente: B-05038), Lame de scie-réciproc pour bois 152 mm (Réf. équivalente: B-05044).

Charbon : 194435-6

Logigramme accessoires p. 183

## DJR188RFJ

Scie réciproc 18 V Li-Ion 3 Ah



### Très compact pour travailler dans des lieux exigus

Énergie	18 V Li-Ion 3 Ah
Cadence de coupe maximale	0 à 3000 cps/min
Longueur de course	20 mm
Capacité de coupe (bois)	255 mm
Capacité de coupe (tube acier)	130 mm
Dimensions (LxIxh)	316x81x220 mm
Poids net EPTA	2,9 kg

- Ergonomie Soft Grip pour une meilleure prise en main
- Moteur sans charbon : Puissant, Performant, Compact et Léger
- Changement de lame sans outil
- Protection de la machine contre les poussières optimisée.

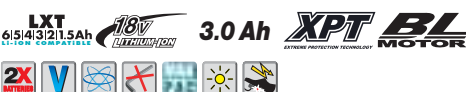

**DJR188Z: Sans batterie, sans chargeur.**

**Accessoires de série** Coffret 3 MAKPAC, Chargeur rapide DC18RC, 2x Batterie BL1830 (Li-Ion 18 V - 3 Ah), MOULAGE MAKPAC DJR188.

Logigramme accessoires p. 183

DJR360PT2

Scie réciproc 36 V => 2 x 18 V Li-Ion 5 Ah

**BL Motor et alimentation 36 V en 2 x 18 V lui offrent des capacités comparables à une filaire**



Énergie	36 V => 2 x 18 V Li-Ion 5 Ah
Temps de charge en moyenne	45 min.
Cadence de coupe maximale	3000 cps/min
Longueur de course	32 mm
Capacité de coupe (bois)	255 mm
Capacité de coupe (tube acier)	130 mm
Dimensions (LxIxh)	449x116x243 mm
Poids net EPTA	4,6 kg

- Nouveau système d'entraînement : augmente la course de la lame et le rendement
- Nouveau système d'entraînement : réduit les déviations de la lame et les vibrations
- Guidage de la tige plus robuste
- Sabot renforcé et plus rigide
- Moteur sans charbon : usure plus lente, consommation réduite, autonomie et puissance de la machine accrues.



**DJR360Z: Sans batterie, sans chargeur.**  
 Accessoires de série Coffret Synthétique DJR360, Chargeur rapide double DC18RD, 2x Batterie BL1850B (Li-Ion 18 V - 5 Ah), Lame de scie-réciproc pour bois 152 mm (Réf. équivalente: B-05044), Lame de scie-réciproc pour métal 152 mm (Réf. équivalente: B-05038).

Logigramme accessoires p. 183

DJR187RTE

Scie réciproc 18 V Li-Ion 5 Ah

**Puissant moteur sans charbon offrant efficacité et forte autonomie**



Énergie	18 V Li-Ion 5 Ah
Temps de charge en moyenne	45 min.
Cadence de coupe maximale	3000 cps/min
Longueur de course	32 mm
Capacité de coupe (bois)	255 mm
Capacité de coupe (tube acier)	130 mm
Dimensions (LxIxh)	439x83x230 mm
Poids net EPTA	3,7 kg

- Nouveau système d'entraînement : augmente la course de la lame et le rendement
- Nouveau système d'entraînement : réduit les déviations de la lame et les vibrations
- Guidage de la tige plus robuste
- Sabot renforcé et plus rigide
- Moteur sans charbon : puissance et compacité de la machine accrues par rapport aux machines équipées de moteurs classiques.



**DJR187Z: Sans batterie, sans chargeur.**  
 Accessoires de série Coffret synthétique DJR186/DJR187, Chargeur rapide DC18RC, 2x Batterie BL1850B (Li-Ion 18 V - 5 Ah), Lame de scie-réciproc pour bois 152 mm (Réf. équivalente: B-05044), Lame de scie-réciproc pour métal 152 mm (Réf. équivalente: B-05038).

Logigramme accessoires p. 183



DJR188

**DJR186 | DJR187**

**Système d'entraînement dans l'axe de coupe.**

**Augmente la course et le rendement.**

**Coupe plus franche avec le nouveau système d'entraînement**



Le roulement du balancier diminue et la lame est plus rapide

**La course arrière est plus rapide : plus de rendement**

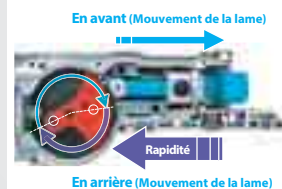

L'angle de rotation vers l'arrière est moindre

## MÉTAL

**18V**  
LITHIUM-ION



### DSC251RT

Coupe fer à béton 18 V Li-Ion 5 Ah

#### Grande capacité de coupe 25 mm



- Machine conçue pour la coupe des tiges filetées et des fers à béton,
- Coupe nette et sans bavure.

Énergie ..... 18 V Li-Ion 5 Ah  
 Capacité de coupe fer à béton ..... 10 à 25 mm  
 Vibration découpe fer à béton ..... 2,5 m/s<sup>2</sup>  
 Pression sonore (L<sub>pa</sub>) ..... 78 dB(A)  
 Marge d'incertitude bruit (K) ..... 3 dB(A)  
 Marge d'incertitude vibration (K) ..... 1,5 m/s<sup>2</sup>  
 Dimensions (LxIxh) ..... 471 x 137 x 139 mm  
 Dimensions (LxIxh) ..... 471 x 137 x 139 mm  
 Poids net EPTA ..... 4 kg



**Accessoires de série** Chargeur rapide DC18RC, Batterie BL1850 (Li-Ion 18 V - 5 Ah), Coffret plastique, Lame métal TCT Ø 110 mm 24 dents, Poignée latérale pour meuleuse.

DSC251ZK: Sans batterie, sans chargeur.

Accessoires p. 198

### DSC163ZK

Coupe fer à béton 18 V Li-Ion (Produit seul)

#### Moteur Brushless pour des découpes encore plus rapides (2,8 secondes pour un fer de Ø 16 mm)



- Cisaille les fers à bétons, sans étincelle et en toute sécurité,
- Coupe un fer à béton Ø 16 mm en 2,8 secondes.

Énergie ..... 18 V Li-Ion  
 Capacité de coupe fer à béton ..... 3 à 16 mm  
 Vitesse de découpe ..... 2,8 secondes  
 Dimensions (LxIxh) ..... 360 x 276 x 108 mm  
 Dimensions (LxIxh) ..... 360 x 276 x 108 mm  
 Poids net EPTA ..... 6,9 kg



Charbon : !

Logigramme accessoires p. 183

### DSC121ZK

Coupe tige filetée 18 V Li-Ion (Produit seul)

#### Découpe par système hydraulique des tiges filetées jusqu'à M12



- Protection contre les surcharges, les sous-charges et la surchauffe,
- Coupe les tiges filetées M12 en 3 secondes.

Dimensions (LxIxh) ..... 212x323x260 mm  
 Poids net EPTA ..... 6,0 kg  
 Tension ..... 18 V  
 Composition chimique batterie ..... Li-Ion  
 Nombre de batteries fournies ..... 0  
 Capacité de coupe tige filetée(acier) ... M8, M10, M12



**Accessoires de série** Coffret 4 MAKPAC, Jeu de couteaux M10, Clé à six pans, Jeu de couteaux M8, Clé à six pans 4 mm.

Logigramme accessoires p. 183

### DSC102ZJ

Coupe tige filetée 18 V Li-Ion (Produit seul)

#### Idéale pour coupe des tiges filetées



- Design idéal pour l'utilisation au plafond,
- Livré dans un coffret MAKPAC.

Dimensions (LxIxh) ..... 199x103x308 mm  
 Poids net EPTA ..... 3,2 kg  
 Tension ..... 18 V  
 Composition chimique batterie ..... Li-Ion  
 Capacité de coupe tige filetée(acier) ... M8, M6, M10  
 Capacité de coupe tige filetée(acier) ... M8, M6, M10  
 Capacité de coupe tige filetée(inox) ..... M6, M8



**Accessoires de série** Coffret 3 MAKPAC, JEU DE LAME M6, Vis M4x10 mm, Capot de protection, JEU DE LAME M10, Butée de profondeur, JEU DE LAME M8, Clé à six pans 4 mm, Moulage MAKPAC.

Logigramme accessoires p. 183



DPP200ZK

Poinçonneuse 18 V Li-Ion (Produit seul)



Poinçonner rond ou ovale

- Volume de travail sur une charge complète de la batterie : 110 trous (environ),
- Poinçonne des trous jusqu'à 20 mm sur plaque d'acier jusqu'à 8 mm d'épaisseur.

Énergie ..... 18 V Li-Ion  
Dimensions (Lxlxh) ..... 417x127x315 mm



Accessoires de série Coffret plastique, Clé à six pans 3 mm, Clé à six pans 5, Clé à six pans 4 mm.

Logigramme accessoires p. 183



DPP200

DCS553

Scie circulaire à métaux 18 V Li-Ion

COMPACTE

Le positionnement de la batterie permet de réduire considérablement l'encombrement de la machine.

ENDURANTE

Jusqu'à 125 coupes avec une batterie 5 Ah dans un tuyau acier de 34 mm de diamètre et épaisseur de 3,2 mm.

TECHNOLOGIQUE

Système ADT d'adaptation automatique du couple aux conditions de coupe.



PRATIQUE

Ouverture facile du collecteur de limaille.

Précédent modèle  
332 mm



DCS553  
267 mm



65 mm  
de moins

LXT

DCS553RTJ

Scie circulaire à métaux 18 V Li-Ion 5 Ah Ø 150 mm



Bac de récupération des copeaux

- Contrôle automatique de la vitesse en fonction de la charge appliquée assurant un meulage optimal,
- Moteur sans charbon : Puissant, Performant, Compact et Léger.

Énergie ..... 18 V Li-Ion 5 Ah  
Temps de charge en moyenne ..... 45 min.  
Hauteur de coupe max. à 90° ..... 57,5 mm  
Vitesse à vide max. .... 4 100 tr/min  
Diamètre de la lame ..... 150 mm  
Diamètre de l'alésage ..... 20 mm  
Dimensions (Lxlxh) ..... 267x183x250 mm  
Poids net EPTA ..... 3 kg



Accessoires de série Coffret 3 MAKPAC, Chargeur rapide DC18RC, Lame métal Ø 150 32 dents, Lunettes de sécurité, 2x Batterie BL1850B (Li-Ion 18 V - 5 Ah), Guide parallèle.

DCS553ZJ : Sans batterie, sans chargeur.

Logigramme accessoires p. 183

DCS552RTJ

Scie circulaire à métaux 18 V Li-Ion 5 Ah Ø 136 mm



Idéale pour la coupe de profilés

- Éclairage LED intégré pour un travail plus aisé dans les endroits sombres,
- Scie circulaire à métaux sans fil légère idéale pour les coupes de tubes, de profilés et feuilles d'acier.

Énergie ..... 18 V Li-Ion 5 Ah  
Temps de charge en moyenne ..... 45 min.  
Hauteur de coupe max. à 90° ..... 50,5 mm  
Vitesse à vide max. .... 3 600 tr/min  
Diamètre de la lame ..... 136 mm  
Diamètre de l'alésage ..... 20 mm  
Pression sonore (Lpa) ..... 102 dB(A)  
Poids net EPTA ..... 2,4 à 2,7 kg



Accessoires de série Coffret 3 MAKPAC, Chargeur rapide DC18RC, 2x Batterie BL1850 (Li-ion 18 V - 5 Ah), Lame métal Ø 136x1,5x20 mm 30 dents 0°, Clé à six pans 5, Guide parallèle, Lunettes de sécurité.

DCS552ZJ : Sans batterie, sans chargeur.

Logigramme accessoires p. 183

**DGA452Z** Meuleuse Ø 115 mm 18 V Li-Ion (Produit seul)

### Grand confort de prise en main



- Puissante et compacte avec un rendement important par charge,
- Corps de machine mince pour une prise en main confortable.

Énergie	18 V Li-Ion
Vitesse à vide max.	11 000 tr/min
Diamètre du disque	115 mm
Diamètre de l'alésage	22,23 mm
Taux de vibration triaxial (a <sub>h</sub> )	2,5 m/s <sup>2</sup>
Pression sonore (L <sub>pa</sub> )	73 dB(A)
Dimensions (LxIxh)	317x129 x126 mm
Poids net EPTA	2,3 kg



**Accessoires de série** Clé à ergots, Meule à ébarber à moyeu déporté 115 mm, Poignée latérale pour meuleuse, Carter à ébarber 115 mm.

Charbon: 191971-3

Logigramme accessoires p. 183

# ADT

Automatic torque Drive Technology

Vitesse réduite

Et couple maintenu

**DGA506RTJ** Meuleuse Ø 125 mm 18 V Li-Ion 5 Ah

### Grande performance et sécurité optimale grâce au frein électronique



- Meuleuse à batterie 125 mm, puissante, performante et maniable,
- Protection anti retour kick-back: le moteur se met en sécurité s'il détecte une chute brutale de la vitesse.

Énergie	18 V Li-Ion 5 Ah
Temps de charge en moyenne	45 min.
Vitesse à vide max.	8500 tr/min
Diamètre du disque	125 mm
Diamètre de l'alésage	22,23 mm
Taux de vibration triaxial (a <sub>h</sub> )	6,5 m/s <sup>2</sup>
Pression sonore (L <sub>pa</sub> )	79 dB(A)
Dimensions (LxIxh)	362x140x151 mm
Poids net EPTA	2,5 kg



**Accessoires de série** Coffret 3 MAKPAC, Chargeur rapide DC18RC, 2x Batterie BL1850 (Li-ion 18 V - 5 Ah), Meule à ébarber à moyeu déporté 125 mm, Poignée latérale soft grip, Moulage MAK-PAC pour meuleuse sans-fil.

**DGA506Z: Sans batterie, sans chargeur.**  
**DGA506ZJ: Sans batterie, sans chargeur.**

Logigramme accessoires p. 183

**DGA508RTJ** Meuleuse Ø 125 mm 18 V Li-Ion 5 Ah

### La plus sécurisée des meuleuses à batterie: frein électronique et interrupteur de sécurité



- Meuleuse à batterie 125 mm, puissante, performante et maniable,
- Interrupteur poignée sécurité (homme mort): coupeure moteur dès le relâchement.

Énergie	18 V Li-Ion 5 Ah
Temps de charge en moyenne	45 min.
Vitesse à vide max.	8500 tr/min
Diamètre du disque	125 mm
Diamètre de l'alésage	22,23 mm
Taux de vibration triaxial (a <sub>h</sub> )	6 m/s <sup>2</sup>
Pression sonore (L <sub>pa</sub> )	79 dB(A)
Dimensions (LxIxh)	362x140x151 mm
Poids net EPTA	2,6 kg



**Accessoires de série** Coffret 3 MAKPAC, Chargeur rapide DC18RC, 2x Batterie BL1850 (Li-ion 18 V - 5 Ah), Meule à ébarber à moyeu déporté 125 mm, Clé à ergots pour meuleuse, Moulage MAK-PAC pour meuleuse sans-fil, Poignée latérale soft grip.

**DGA508Z: Sans batterie, sans chargeur.**  
**DGA508ZJ: Sans batterie, sans chargeur.**

Logigramme accessoires p. 183

**DGA513RTJ** Meuleuse Ø 125 mm 18 V Li-Ion 5 Ah

### S'adapte à toute utilisation grâce à son variateur



- Moteur sans charbon: usure plus lente, consommation réduite, autonomie et puissance de la machine accrues,
- Variateur de vitesse: permet de régler la vitesse de la machine en fonction du matériau travaillé.

Énergie	18 V Li-Ion 5 Ah
Temps de charge en moyenne	45 min.
Circonférence (prise en main)	160 mm
Vitesse à vide max.	3 000 à 8 500 tr/min
Diamètre du disque	125 mm
Diamètre de l'alésage	22,23 mm
Taux de vibration triaxial (a <sub>h</sub> )	6,5 m/s <sup>2</sup>
Pression sonore (L <sub>pa</sub> )	79 dB(A)
Dimensions (LxIxh)	382x140x145 mm
Poids net EPTA	3 kg



**Accessoires de série** Coffret 3 MAKPAC, Chargeur rapide DC18RC, 2x Batterie BL1850 (Li-ion 18 V - 5 Ah), Carter de protection ouvert sans outil, Moulage Makpac, Écrou de blocage M14x45 mm.

**DGA513Z: Sans batterie, sans chargeur.**

Logigramme accessoires p. 183

**DGA517RTJ** Meuleuse Ø 125 mm 18 V Li-Ion 5 Ah

### Polyvalente grâce au variateur



- Sécurité "Homme Mort": le moteur s'arrête dès qu'on relâche l'interrupteur,
- Moteur sans charbon: usure plus lente, consommation réduite, autonomie et puissance de la machine accrues.

Énergie	18 V Li-Ion 5 Ah
Temps de charge en moyenne	45 min.
Circonférence (prise en main)	160 mm
Vitesse à vide max.	3 000 à 8 500 tr/min
Diamètre du disque	125 mm
Diamètre de l'alésage	22,23 mm
Taux de vibration triaxial (a <sub>h</sub> )	6 m/s <sup>2</sup>
Pression sonore (L <sub>pa</sub> )	79 dB(A)
Dimensions (LxIxh)	382x140x145 mm
Poids net EPTA	3,1 kg



**Accessoires de série** Coffret 3 MAKPAC, Chargeur rapide DC18RC, 2x Batterie BL1850 (Li-ion 18 V - 5 Ah), Clé à ergots pour meuleuse, Écrou de blocage M14x45 mm, Poignée latérale soft grip, Carter de protection ouvert sans outil, Moulage Makpac.

**DGA517Z: Sans batterie, sans chargeur.**

Logigramme accessoires p. 183

# DGA519

Meuleuse Ø 125 mm 18 V Li-Ion



**AFT**

**ADT**



"BRAKE" Frein électrique qui stoppe l'outil en moins de 2 secondes



Variateur de 3000 à 8500 tr/min pour une grande polyvalence



DGA519 : Poignée à interrupteur de sécurité



Protégée contre l'infiltration de limailles de fer

## DGA519RTJ1

Meuleuse Ø 125 mm 18 V Li-Ion 5 Ah



**X-LOCK :**  
système de changement d'accessoire rapide et sans outil

- Système de fixation rapide X-LOCK : fixation rapide et sans outil de l'accessoire,
- Interrupteur poignée sécurité (homme mort) : coupe le moteur dès le relâchement.

Énergie ..... 18 V Li-Ion 5 Ah  
Temps de charge en moyenne ..... 45 min.  
Vitesse à vide max. .... 3000 à 8500 tr/min  
Diamètre du disque ..... 125 mm  
Diamètre de l'alésage ..... 22,23 mm  
Taux de vibration triaxial (a<sub>v</sub>) ..... 6 m/s<sup>2</sup>  
Pression sonore (L<sub>pa</sub>) ..... 79 dB(A)  
Dimensions (LxIxh) ..... 396x140x147 mm  
Poids net EPTA ..... 2,8 kg



Accessoires de série Coffret 3 MAKPAC, Moulage Makpac, Meule à ébarber X-LOCK, Carter ouvert, Poignée latérale soft grip, Carter fermé, 2x Batterie BL1850B (Li-Ion 18 V - 5 Ah).

DGA519ZX1 : Sans batterie, sans chargeur.  
Logigramme accessoires p. 183

## DGA520ZX1

Meuleuse Ø 125 mm 18 V Li-Ion (Produit seul)

NOUVEAU



**X-LOCK :** système de changement d'accessoire rapide et sans outil

- Système de fixation rapide X-LOCK : fixation rapide et sans outil de l'accessoire,
- Interrupteur poignée sécurité (homme mort) : coupe le moteur dès le relâchement.

Énergie ..... 18 V Li-Ion  
Vitesse à vide max. .... 3000 à 8500 tr/min  
Diamètre du disque ..... 125 mm  
Diamètre de l'alésage ..... 22,23 mm  
Taux de vibration triaxial (a<sub>v</sub>) ..... 6 m/s<sup>2</sup>  
Pression sonore (L<sub>pa</sub>) ..... 80 dB(A)  
Dimensions (LxIxh) ..... 376x140x147 mm  
Poids net EPTA ..... 2,4 à 3,0 kg



Accessoires de série Carter fermé, Poignée latérale soft grip, Carter ouvert, Meule à ébarber X-LOCK.

Logigramme accessoires p. 183

## DGA521ZX1

Meuleuse Ø 125 mm 18 V Li-Ion (Produit seul)

NOUVEAU



**X-LOCK :** système de changement d'accessoire rapide et sans outil

- Système de fixation rapide X-LOCK : fixation rapide et sans outil de l'accessoire,
- Moteur sans charbon : usure plus lente, consommation réduite, autonomie et puissance de la machine accrues.

Énergie ..... 18 V Li-Ion  
Vitesse à vide max. .... 3000 à 8500 tr/min  
Diamètre du disque ..... 125 mm  
Diamètre de l'alésage ..... 22,23 mm  
Taux de vibration triaxial (a<sub>v</sub>) ..... 6 m/s<sup>2</sup>  
Pression sonore (L<sub>pa</sub>) ..... 80 dB(A)  
Dimensions (LxIxh) ..... 376x140x147 mm  
Poids net EPTA ..... 2,4 à 3,0 kg



Accessoires de série Carter ouvert, Meule à ébarber X-LOCK, Carter fermé, Poignée latérale soft grip.

Logigramme accessoires p. 183



Nouveau système de fixation rapide et sans outil du disque



### Disques à tronçonner métal et inox X-Lock pour meuleuses

Ref.	Ø	Ø Alésage	Épaisseur	Spécification	OSA	Qté
E-00418	125 mm	22,23 mm	1,2 mm	A60T-BF	Oui	1

### Meule à ébarber X-Lock pour meuleuses

Ref.	Ø	Ø Alésage	Épaisseur	Forme	Qté
E-00393	125 mm	22,23 mm	6 mm	Déporté	1



## DGA700Z

Meuleuse Ø 180 mm 36 V => 2 x 18 V Li-Ion (Produit seul)



### La liberté sans fil avec puissance

Énergie	36 V => 2x18 V Li-Ion
Circonférence (prise en main)	160 mm
Vitesse à vide max.	7 300 tr/min
Diamètre du disque	180 mm
Diamètre de l'alésage	M14 mm
Pression sonore (Lpa)	88 dB(A)
Dimensions (LxIxh)	462x200x156 mm
Poids net EPTA	5 kg

- Performances comparables à un modèle filaire équivalent
- Protection anti retour kick-back : le moteur se met en sécurité s'il détecte une chute brutale de la vitesse
- Interrupteur poignée sécurité (homme mort) : coupe moteur dès le relâchement
- Contrôle automatique de la vitesse en fonction de la charge appliquée assurant un travail optimal
- Poignée ergonomique Soft Grip.



Logigramme accessoires p. 183

## DGA701ZU

Meuleuse Ø 180 mm 36 V => 2 x 18 V Li-Ion (Produit seul)



### AWS connexion bluetooth avec un aspirateur

Énergie	36 V => 2x18 V Li-Ion
Circonférence (prise en main)	160 mm
Vitesse à vide max.	7 300 tr/min
Diamètre du disque	180 mm
Diamètre de l'alésage	M14 mm
Pression sonore (Lpa)	88 dB(A)
Dimensions (LxIxh)	462x200x156 mm
Poids net EPTA	5 kg

- AWS (Auto-start Wireless System) se connecte à des aspirateurs compatibles avec Bluetooth
- Performances comparables à un modèle filaire équivalent
- Protection anti retour kick-back : le moteur se met en sécurité s'il détecte une chute brutale de la vitesse
- Interrupteur poignée sécurité (homme mort) : coupe moteur dès le relâchement
- Contrôle automatique de la vitesse en fonction de la charge appliquée assurant un travail optimal.



Accessoires de série Clé à ergots, Clé Bluetooth AWS, Poignée.

Logigramme accessoires p. 183

## DGA900PT4

Meuleuse Ø 230 mm 36 V => 2 x 18 V Li-Ion 5 Ah



### Performance équivalente à une filaire, sécurité optimale

Énergie	36 V => 2x18 V Li-Ion 5 Ah
Circonférence (prise en main)	160 mm
Vitesse à vide max.	6 000 tr/min
Diamètre du disque	230 mm
Diamètre de l'alésage	M14 mm
Pression sonore (Lpa)	88 dB(A)
Dimensions (LxIxh)	462x250x156 mm
Poids net EPTA	5,2 kg

- Performances comparables à un modèle filaire équivalent
- Protection anti retour kick-back : le moteur se met en sécurité s'il détecte une chute brutale de la vitesse
- Interrupteur poignée sécurité (homme mort) : coupe moteur dès le relâchement
- Contrôle automatique de la vitesse en fonction de la charge appliquée assurant un travail optimal
- Poignée arrière anti-vibration.



DGA900ZK: Sans batterie, sans chargeur.

Accessoires de série 4xBatterie BL1850B (Li-Ion 18 V - 5 Ah), Capot de protection ouvert pour l'ébarbage (sans outils), Clé à ergots, Coffret synthétique DGA900, Poignée anti-vibration, Chargeur rapide double DC18RD.

Logigramme accessoires p. 183

DGA901T2U2

Meuleuse Ø 230 mm 36 V => 2 x 18 V Li-Ion 5 Ah

Performance d'une filaire, sécurité optimale



Énergie . . . . . 36 V => 2 x 18 V Li-Ion 5 Ah  
 Temps de charge en moyenne . . . . . 45 min.  
 Circonférence (prise en main) . . . . . 156 mm  
 Vitesse à vide max. . . . . 6 000 tr/min  
 Diamètre du disque . . . . . 230 mm  
 Diamètre de l'alésage . . . . . M14 mm  
 Pression sonore (Lpa) . . . . . 88 dB(A)  
 Dimensions (LxIxh) . . . . . 462x250x156 mm  
 Poids net EPTA . . . . . 5,2 kg

- AWS (Auto-start Wireless System) se connecte à des aspirateurs compatibles avec Bluetooth
- Technologie ADT : Ajustement automatique de la vitesse et du couple en fonction du travail effectué
- Performances comparables à un modèle filaire équivalent
- Protection anti retour kick-back : le moteur se met en sécurité s'il détecte une chute brutale de la vitesse
- Interrupteur poignée sécurité (homme mort) : coupe le moteur dès le relâchement.



DGA901ZKU2: Sans batterie, sans chargeur.  
 DGA901ZU: Sans batterie, sans chargeur.  
 Accessoires de série 2x Batterie BL1850B (Li-Ion 18 V - 5 Ah), Chargeur rapide double DC18RD, Clé Bluetooth AWS, Capot de protection ouvert pour l'ébarbage (sans outils), Clé à ergots, Coffret synthétique DGA900, Poignée anti-vibration.

Logigramme accessoires p. 183

1  
OUTILS SANS FIL

Gamme Meuleuse

Ø 115 mm



DGA452

Ø 125 mm



DGA506



DGA508



Interrupteur poignée sécurité

DGA513



Vitesse variable

DGA517



- Vitesse variable
- Interrupteur poignée sécurité

DGA519



- Vitesse variable
- Interrupteur poignée sécurité

DGA520



- Interrupteur poignée sécurité

DGA521



- Interrupteur poignée sécurité

Ø 180 mm



DGA700



DGA701



AWS

Ø 230 mm

DGA900



DGA901



AWS

## DPB180RME

Scie à ruban 18 V Li-Ion 4 Ah

### Équilibrée, idéale pour la coupe de tubes posés



- Batteries 18 V, 4 Ah, Li-Ion chargées en 36 minutes seulement,
- Performances de coupe identiques au modèle filaire 2107FK.

Énergie	18 V Li-Ion 4 Ah
Temps de charge en moyenne	36 min.
Vitesse de la bande maximale	84 à 162 m/min.
Capacité de coupe (tube acier)	120 mm
Taille de la lame (L x l x ép.)	1140 x 13 x 0,5 mm
Taux de vibration triaxial (a <sub>hv</sub> )	< 2,5 m/s <sup>2</sup>
Pression sonore (L <sub>pa</sub> )	81 dB(A)
Puissance sonore (L <sub>wa</sub> )	92 dB(A)
Dimensions (L x l x h)	523 x 231 x 313 mm
Poids net EPTA	6,4 kg



**Accessoires de série** Lame pour Métaux et PVC 18 dents par pouce, Chargeur rapide DC18RC, 2 x Batterie BL1840 (Li-Ion 18 V - 4 Ah), Coffret synthétique, Clé à six pans 4 mm, Protection pour batterie.

**DPB180Z: Sans batterie, sans chargeur.**

**Logigramme accessoires p. 183**

## DPB182Z

Scie à ruban 18 V Li-Ion (Produit seul)

### Cadre en Aluminium pour une meilleure rigidité



- Châssis rigide en aluminium pour des coupes plus stables et plus précises,
- Très bon équilibre de la machine.

Énergie	18 V Li-Ion
Vitesse de la bande maximale	192 m/min.
Capacité de coupe (tube acier)	64 mm
Taille de la lame (L x l x ép.)	835 x 13 x 0,5 mm
Taux de vibration triaxial (a <sub>hv</sub> )	2,5 m/s <sup>2</sup>
Pression sonore (L <sub>pa</sub> )	78 dB(A)
Dimensions (L x l x h)	473 x 197 x 229 mm
Poids net EPTA	3,8 à 4,1 kg



**Accessoires de série** Lame Bi-métal 2,3 mm, Clé à six pans 4 mm.

**Logigramme accessoires p. 183**

## DPB183Z

Scie à ruban 18 V Li-Ion (Produit seul)

### Coupe des tubes de Ø 66 mm



- Plus de contrôle grâce au frein électrique,
- Moteur BL: Puissant, compacité de la machine accrue, rendement supérieur et maintenance réduite par rapport aux moteurs classiques.

Énergie	18 V Li-Ion
Vitesse de la bande maximale	192 m/min.
Capacité de coupe (tube acier)	66 mm
Taille de la lame (L x l x ép.)	835 x 13 x 0,5 mm
Taux de vibration triaxial (a <sub>hv</sub> )	2,5 m/s <sup>2</sup>
Puissance sonore (L <sub>wa</sub> )	90 dB(A)
Dimensions (L x l x h)	392 x 174 x 242 mm
Poids net EPTA	3,6 à 3,9 kg



**Accessoires de série** Clé à six pans 4 mm, Lame Bi-métal 2,3 mm.

**Logigramme accessoires p. 183**

## DPB184Z

Scie à ruban 18 V Li-Ion (Produit seul)

### Compacte et maniable



- Plus de contrôle grâce au frein électrique,
- Moteur BL: Puissant, compacité de la machine accrue, rendement supérieur et maintenance réduite par rapport aux moteurs classiques.

Énergie	18 V Li-Ion
Vitesse de la bande maximale	192 m/min.
Capacité de coupe (tube acier)	51 mm
Taille de la lame (L x l x ép.)	730 x 13 x 0,5 mm
Dimensions (L x l x h)	365 x 197 x 233 mm
Poids net EPTA	3,2 à 3,5 kg



**Accessoires de série** Clé à six pans 4 mm, Lame de scie à ruban 730 mm.

**Logigramme accessoires p. 183**

## DGD800



## DGD800RTJ

Meuleuse droite 18 V Li-Ion 5 Ah

### Carter aluminium et protection contre les surcharges



- Batteries 18 V, 5 Ah, Li-Ion chargées en 45 minutes seulement,
- 5 diamètres de pince possibles 3 mm, 1/8", 6 mm, 1/4" ou 8 mm, avec une forme étudiée pour ne pas abimer la pièce à travailler.

Énergie	18 V Li-Ion 5 Ah
Temps de charge en moyenne	45 min.
Circonférence (prise en main)	184 mm
Vitesse à vide max.	26 000 tr/min
Diamètre max. de la pince	8 mm
Taux de vibration triaxial (a <sub>hv</sub> )	2,5 m/s <sup>2</sup>
Pression sonore (L <sub>pa</sub> )	72 dB(A)
Dimensions (L x l x h)	402 x 82 x 118 mm
Poids net EPTA	2 kg



**Accessoires de série** Coffret MAKPAC 2, Chargeur rapide DC18RC, 2 x Batterie BL1850B (Li-Ion 18 V - 5 Ah), Moulage MAK-PAC Meuleuse droite, Cône de pince 6 mm, 2 x Protection pour batterie, 2 x Clé plate 13.

**DGD800Z: Sans batterie, sans chargeur.**

**Logigramme accessoires p. 183**



# DLW140

Scie à coupe d'onglet à métaux 36 V => 2 x 18 V Li-Ion



Blocage facile de la lame par ergot, pour le rangement et le transport



Ajustement du guide sans outil  
- 3 positions  
- 0 à 45° d'angle



Remplacement de la lame sans outil



Large capot de protection



+ d'info page 541

## DLW140PT2

Scie à coupe d'onglet à métaux 36 V => 2 x 18 V Li-Ion 5 Ah



Pour la coupe de métaux, avec son changement de disque sans outil

Temps de charge en moyenne . . . . . 45 min.  
Énergie . . . . . 36 V => 2x 18 V Li-Ion 5 Ah

- Témoin de charge de la batterie
- Large protection anti-étincelle
- Moteur sans charbon : usure plus lente, consommation réduite, autonomie et puissance de la machine accrues
- Témoin lumineux de surcharge : 4 LED s'allument progressivement en fonction de la charge exercée
- Changement de lame sans outil.

LXT 61514/31211.5Ah 36V LITHIUM-ION 5.0Ah BL MOTOR

DLW140Z: Sans batterie, sans chargeur.  
Accessoires de série 2x Batterie BL1850B (Li-Ion 18 V - 5 Ah),  
Disque abrasif métal Ø 355x2,5x25,4 mm, Chargeur rapide double DC18RD.

Logigramme accessoires p. 183

## DJS200Z

Cisaille métal 18 V Li-Ion (Produit seul)

**NOUVEAU**

### Idéal pour la coupe de tôle



- Coupe jusqu'à 2,0 mm dans l'acier (calibre 14) et jusqu'à 1,6 mm dans l'acier inoxydable (calibre 16),
- La tête de coupe pivote sur 360° pour les coupes peu accessibles.

Énergie ..... 18 V Li-Ion  
Cadence de coupe maximale ..... 3 000 cps/min  
Dimensions (LxIxh) ..... 345x79x207 mm  
Poids net EPTA ..... 2,2 à 2,5 kg



Accessoires de série Crochet ceinture, Clé hexagonale, Clé à six pans.

Accessoires p. 200

## DJS200



## DJS161RTJ

Cisaille métal 18 V Li-Ion 5 Ah

### Prise en main ergonomique pour des coupes nettes et précises



- Batteries 18 V, 5 Ah, Li-Ion chargées en 45 minutes seulement,
- Cisaille compacte et ergonomique pour des travaux de précision.

Énergie ..... 18 V Li-Ion 5 Ah  
Temps de charge en moyenne ..... 45 min.  
Cadence de coupe maximale ..... 4 300 cps/min  
Épaisseur max. inox 600N/mm<sup>2</sup> ..... 1,2 mm  
Rayon de coupe mini. intérieur ..... 250 mm  
Épaisseur max. acier 400N/mm<sup>2</sup> ..... 1,6 mm  
Épaisseur max. alu 200N/mm<sup>2</sup> ..... 2,5 mm  
Dimensions (LxIxh) ..... 362x78x118 mm  
Poids net EPTA ..... 2 kg



Accessoires de série Coffret 2 MAKPAC, Chargeur rapide DC18RC, 2x Batterie BL1850B (Li-Ion 18 V - 5 Ah), Crochet, Jeu de cales de réglage, Clé à six pans 4 mm, 2x Protection pour batterie, Moulage MAK-PAC cisaille.

Charbon : 191971-3

DJS161Z: Sans batterie, sans chargeur.

Accessoires p. 200

## DJS131Z

Cisaille métal 18 V Li-Ion (Produit seul)

**NOUVEAU**

### Tête orientable sur 360°



- La tête de coupe pivote sur 360° pour les coupes peu accessibles,
- Coupes propres et sans bavures : aucune déformation de la tôle grâce au système à double couteau.

Énergie ..... 18 V Li-Ion  
Cadence de coupe maximale ..... 2 800 cps/min  
Épaisseur max. inox 600N/mm<sup>2</sup> ..... 1 mm  
Épaisseur max. acier 400N/mm<sup>2</sup> ..... 1,3 mm  
Dimensions (LxIxh) ..... 350x80x193 mm  
Poids net EPTA ..... 2,2 kg



Accessoires de série Clé hexagonale, Crochet ceinture.

Accessoires p. 200

## DJS130RFE

Cisaille métal 18 V Li-Ion 3 Ah

### Poignée ergonomique pour un confort d'utilisation



- La tête de coupe pivote sur 360° pour les coupes peu accessibles,
- Coupes propres et sans bavures : aucune déformation de la tôle grâce au système à double couteau.

Énergie ..... 18 V Li-Ion 3 Ah  
Temps de charge en moyenne ..... 22 min.  
Cadence de coupe maximale ..... 2 800 cps/min  
Épaisseur max. inox 600N/mm<sup>2</sup> ..... 1 mm  
Rayon de coupe mini. intérieur ..... mm  
Épaisseur max. acier 400N/mm<sup>2</sup> ..... 1,3 mm  
Dimensions (LxIxh) ..... 350x80x193 mm  
Poids net EPTA ..... 2,2 kg



Accessoires de série Coffret synthétique, Chargeur DC18RA, 2x Batterie BL1830 (Li-Ion 18 V - 3 Ah), Protection pour batterie, Clé à six pans 4 mm, Crochet, Jeu de cales de réglage.

Charbon : 194427-5

DJS130Z: Sans batterie, sans chargeur.

Accessoires p. 200

## DJN161RTJ

Grignoteuse 18 V Li-Ion 5 Ah

### Aussi efficace qu'une filaire avec la liberté du sans fil



- Tête de coupe réglable à 360°,
- Possibilité de découpe de profils trapézoïdaux grâce à la matrice extra longue.

Énergie ..... 18 V Li-Ion 5 Ah  
Temps de charge en moyenne ..... 45 min.  
Cadence de coupe maximale ..... 1 900 cps/min  
Rayon de coupe mini. intérieur ..... 45 mm  
Rayon de coupe mini. extérieur ..... 50 mm  
Épaisseur max. acier 400N/mm<sup>2</sup> ..... 1,6 mm  
Épaisseur max. alu 200N/mm<sup>2</sup> ..... 2,5 mm  
Vibration 3ax coupe d'acier (a<sub>h</sub>) ..... 6,5 m/s<sup>2</sup>  
Pression sonore (L<sub>pa</sub>) ..... 73 dB(A)  
Dimensions (LxIxh) ..... 313x78x189 mm  
Poids net EPTA ..... 2,2 kg



Accessoires de série Coffret 2 MAKPAC, Chargeur rapide DC18RC, 2x Batterie BL1850B (Li-Ion 18 V - 5 Ah), Moulage MAK-PAC pour grignoteuse sans-fil, Poinçon, Clé à griffe, Matrice, Clé à six pans 2,5.

DJN161Z: Sans batterie, sans chargeur.

Accessoires p. 200



**DPO600**

**DPO600RTE**

Polisseuse 18 V Li-Ion 5 Ah

**Spécialement conçue pour le polissage de carrosserie**



- Variateur de vitesse : permet de régler la vitesse de la machine en fonction du matériau travaillé,
- Protection électronique contre les surcharges et avec anti-redémarrage.

Énergie	18 V Li-Ion 5 Ah
Poids net EPTA	3,6 kg
Dimensions (L x l x h)	513 x 148 x 134 mm
Temps de charge en moyenne	45 min.
Capacité de batterie	5 Ah
Tension	18 V
Composition chimique batterie	Li-Ion
Nombre de batteries fournies	2
Diamètre du plateau	150 mm



**Accessoires de série** Chargeur rapide DC18RC, SAC A OUTIL, poignée, 2 x Batterie BL1850B (Li-Ion 18 V - 5 Ah), Clé à six pans 5, Plateau auto-agrippant.

**DPO600Z: Sans batterie, sans chargeur.**

**Logigramme accessoires p. 183**

**DPV300**

Polisseuse 18 V Li-Ion



**Poncer et polir, avec une grande agilité**

**Diamètre du disque**

Ø 75 mm ponçage/polissage

Ø 50 mm ponçage

**Vitesse de rotation**

Vitesse 1 0 à 2 800 tr/min

Vitesse 2 0 à 10 000 tr/min

Variateur à la gâchette pour adapter la vitesse de rotation

2 vitesses mécanique

Poignée 2 positions pour droitier ou gaucher

Bouton de blocage pour maintenir la vitesse



**+ d'info page 526**

**DPV300ZJ**

Polisseuse 18 V Li-Ion (Produit seul)

**Très maniable et compacte**



Énergie	18 V Li-Ion
Poids net EPTA	1,3 à 1,6 kg
Dimensions (L x l x h)	152 x 79 x 205 mm
Pression sonore (Lpa)	73 dB(A)
Tension	18 V
Composition chimique batterie	Li-Ion
Nombre de batteries fournies	0
Diamètre du plateau	75 mm

- La polisseuse est équipée de plusieurs protections caoutchouc afin d'éviter de marquer la carrosserie
- Bouton de blocage pour un travail en continu
- Fonction anti-redémarrage empêchant la remise en marche intempestive après le changement de batterie
- Variateur de vitesse : permet de régler la vitesse de la machine en fonction du matériau travaillé
- 2 vitesses mécaniques.

**Accessoires p. 200, 526**



**Accessoires de série** Coffret MAKPAC 2, Éponge à polir, Moulage MAKPAC, Plateau Ø 75 mm, Éponge à polir, Plateau Ø 50 mm, Plateau auto-agrippant, Adaptateur, Patin feutre.





**BÉTON**

**18V LITHIUM-ION**

LXT

**DHK180RTJ**

Piqueur SDS-Plus 18 V Li-Ion 3,1 Joules

**Premier piqueur à batterie de la gamme. Aussi puissant qu'un filaire**



- Plus de sécurité et de temps de travail pour l'opérateur avec le système anti-vibration (technologie AVT),
- Protection contre les surcharges, les sous-charges et la surchauffe.

Type d'emmanchement	SDS-Plus
Énergie	18 V Li-Ion
Puissance de frappe (EPTA)	3,1 Joules
Cadence de frappe max.	0 - 3200 cps/min
Pression sonore (Lpa)	83 dB(A)
Puissance sonore (Lwa)	94 dB(A)
Temps de charge en moyenne	45 min.
Vibration 3ax burinage (a <sub>v</sub> )	4,5 m/s <sup>2</sup>
Poids net EPTA	3,3 à 3,6 kg
Dimensions (LxIxh)	368x99x211 mm
Puissance nominale	470 W



**Accessoires de série** Coffret 4 MAKPAC, Chargeur rapide DC18RC, Moulage MAKPAC, 2xBatterie BL1850B (Li-Ion 18 V - 5 Ah).

**DHK180ZJ: Sans batterie, sans chargeur.**

Logigramme accessoires p. 183



**Outils percutants SDS-Plus**

**Pointes et burins auto-affûtants haute qualité.**

- Acier de haute qualité,
- Système d'absorption des vibrations,
- Outil auto-affûtant.

**+ 50% de durée de vie**  
par rapport à un outil standard



+ d'info page 477

**DVR350RME**

Vibreux à béton 18 V Li-Ion 4 Ah

**Livré avec une aiguille de 80 cm**



- Aiguille de 80 cm (800 mm) pour un compactage efficace du béton dans toutes les formes de coffrage,
- Coque de protection de la batterie.

Énergie	18 V Li-Ion 4 Ah
Temps de charge en moyenne	22 min.
Diamètre de l'aiguille	25 mm
Longueur de l'aiguille	800 mm
Taux de vibration triaxial (a <sub>v</sub> )	3 m/s <sup>2</sup>
Pression sonore (Lpa)	74 dB(A)
Dimensions (LxIxh)	1 083x93x250 mm
Poids net EPTA	3 kg



**Accessoires de série** Coffret synthétique, Chargeur rapide DC18RC, 2xBatterie BL1840 (Li-Ion 18 V - 4 Ah), Aiguille vibrante.

Logigramme accessoires p. 183

**DVR450RME**

Vibreux à béton 18 V Li-Ion 4 Ah

**Livré avec une aiguille de 120 cm**



- Idéale pour linteaux, scellement de plateau,,
- Coque de protection de la batterie.

Énergie	18 V Li-Ion 4 Ah
Temps de charge en moyenne	36 min.
Diamètre de l'aiguille	25 mm
Longueur de l'aiguille	1 200 mm
Taux de vibration triaxial (a <sub>v</sub> )	<2,5 m/s <sup>2</sup>
Pression sonore (Lpa)	<70 dB(A)
Dimensions (LxIxh)	1 483x93x250 mm
Poids net EPTA	3,5 kg



**Accessoires de série** Coffret synthétique, Chargeur rapide DC18RC, 2xBatterie BL1840 (Li-Ion 18 V - 4 Ah), Aiguille vibrante.

Logigramme accessoires p. 183

# DCE090

Découpeuse 36 V => 2 x 18 V Li-Ion 230 mm



L'alimentation en eau a été conçu pour éviter d'être pris dans des objets.



Jauge de charge des batteries permettant d'évaluer l'autonomie restante.



Lampe LED d'avertissement de surcharge :

- Alerte l'opérateur en cas de surcharge par une LED rouge clignotante.
- Réduit la recharge inutile de la batterie grâce à une protection contre les surcharges.



## Idéal pour couper du métal ou du béton, jusqu'à 88 mm de capacité de coupe



### FREIN ÉLECTRIQUE

Une fois la gâchette relâchée :

- Le disque diamant s'arrête en environ 4 secondes.
- Le disque de tronçonnage s'arrête après environ 2 secondes.

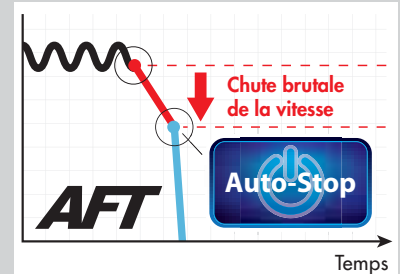

### Protection anti-kickback

Le limiteur de couple stop le moteur lorsqu'il détecte une chute brutale de la vitesse

# DCE090ZX1

Découpeuse 36 V => 2x18 V Li-Ion 230 mm (Produit seul)

### Capacité de coupe de 88 mm



- Poids contenu, un entretien réduit et zéro émission permettant une utilisation dans les environnements intérieurs,
- Le moteur sans charbon BL alimenté par deux batteries 18 V LXT élimine les soucis de démarrage par lanceur manuel.

Énergie	36 V => 2x18 V Li-Ion
Diamètre du disque	230 mm
Profondeur de coupe max.	88 mm
Diamètre de l'alésage	22,23 mm
Vitesse de rotation	6600 tr/min
Pression sonore (Lpa)	103 dB(A)
Puissance sonore (Lwa)	114 dB(A)
Vibration 3ax poignée Aw/Ar	5,9 - 4 m/s <sup>2</sup>
Dimensions (LxIxh)	554x_x_mm
Poids net EPTA	5,6 à 6,3 kg



Accessoires de série Disque à tronçonner fin Métal et Inox 230 mm "assure une autonomie maximale à votre machine".

Logigramme accessoires p. 183

## Disques spécialement conçus pour la DCE090

+ d'info p. 496

Disque diamant E-02967

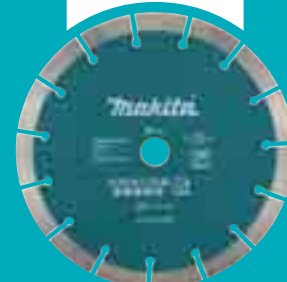

**+65% d'autonomie**  
**+65% de vitesse de coupe**  
Par rapport à des disques standards

Disque à tronçonner E-03006



**+60% d'autonomie**  
**+60% de vitesse de coupe**  
Par rapport à des disques standards

# DJS800Z

Cisaille à plaque de plâtre 18 V Li-ion (Produit seul)

NOUVEAU

### Idéal pour la coupe de plaque de plâtre



- Livrée avec clip ceinture,
- Protection des batteries contre la surcharge/décharge profonde/surchauffe.

Énergie	18 V Li-Ion
Cadence de coupe maximale	3000 cps/min
Capacité de coupe (Plaques plâtre)	13 mm
Dimensions (LxIxh)	345x79x207 mm
Poids net EPTA	2,2 à 2,5 kg



Accessoires de série Crochet ceinture, Clé hexagonale.

Logigramme accessoires p. 183

# DCC500Z

Scie circulaire 18 V Li-Ion Ø 125 mm (Produit seul)

NOUVEAU

### Idéal pour la coupe du béton à sec



- (XPT) Protection contre l'infiltration de la poussière et de l'eau pour un usage dans des conditions difficiles,
- Coupe puissante dans la pierre, la maçonnerie, le béton et plus.

Énergie	18 V Li-Ion
Hauteur de coupe max. à 90°	40 mm
Hauteur de coupe max. à 45°	27 mm
Vitesse à vide max.	8800 tr/min
Diamètre de la lame	125 mm
Diamètre de l'alésage	20 mm
Taux de vibration triaxial (a <sub>v</sub> )	4,0 m/s <sup>2</sup>
Dimensions (LxIxh)	283x158x172 mm
Poids net EPTA	3,0 kg



Accessoires de série Clé male coudée 5mm.

Logigramme accessoires p. 199

## DHR165RMJ

Perforateur SDS-Plus 18 V Li-Ion 4 Ah 16 mm

**Compact, ergonomique et léger pour des perforations jusqu'à 16 mm dans le béton**



- Chargeur performant à contrôle actif pour une optimisation de la charge et un temps de recharge de 36 min,
- Frein électrique pour une meilleure sécurité.

Énergie ..... 18 V Li-Ion 4 Ah  
 Temps de charge en moyenne ..... 36 min.  
 Puissance de frappe (EPTA) ..... 1,3 Joules  
 Ø max. dans béton/acier/bois ..... 16 / 13 / 24 mm  
 Frappe ..... 0 à 5300 cps/min  
 Cadence de frappe max. .... 5300 cps/min  
 Vitesse à vide max. .... 1600 tr/min  
 Pression sonore (Lpa) ..... 88 dB(A)  
 Dimensions (LxIxh) ..... 297x79x253 mm  
 Poids net EPTA ..... 2,5 kg

**LXT**  
 6.5|4.3|2.1.5Ah  
 LI-ION COMPATIBLE  
**18V**  
 LITHIUM-ION  
**4.0 Ah**  
**XPT**  
 EXTREME PROTECTION TECHNOLOGY  
 2X V, 2X, 2X, 2X, 2X, 2X, 2X, 2X

**Accessoires de série** Coffret 3 MAKPAC, Chargeur rapide DC18RC, 2x Batterie BL1840 (Li-Ion 18 V - 4 Ah), Butée de profondeur, Moulage MAK-PAC pour perforateur SDS-Plus.

Charbon : 191971-3

**DHR165Z: Sans batterie, sans chargeur.**

**Logigramme accessoires p. 183**

## DHR171RTJ

Perforateur SDS-Plus 18 V Li-Ion 5 Ah 17 mm

**Encombrement réduit grâce à son Moteur BL offrant jusqu'à 17 mm dans le béton**



- Éclairage LED intégré pour un travail plus aisé dans les endroits sombres,
- Livré dans un coffret MAKPAC.

Énergie ..... 18 V Li-Ion 5 Ah  
 Temps de charge en moyenne ..... 45 min.  
 Puissance de frappe (EPTA) ..... 1,2 Joules  
 Ø max. dans béton/acier/bois ..... 17 / 10 / 13 mm  
 Frappe ..... 0 à 4800 cps/min  
 Cadence de frappe max. .... 4800 cps/min  
 Vitesse à vide max. .... 680 tr/min  
 Pression sonore (Lpa) ..... 86 dB(A)  
 Dimensions (LxIxh) ..... 273x86x211 mm  
 Poids net EPTA ..... 2,8 kg

**LXT**  
 6.5|4.3|2.1.5Ah  
 LI-ION COMPATIBLE  
**18V**  
 LITHIUM-ION  
**5.0 Ah**  
**BL MOTOR**  
 2X V, 2X, 2X, 2X, 2X, 2X, 2X, 2X

**Accessoires de série** Coffret 3 MAKPAC, Chargeur rapide DC18RC, 2x Batterie BL1850B (Li-Ion 18 V - 5 Ah), Moulage, Poignée, Butée de profondeur, Support Poignée.

**DHR171ZJ: Sans batterie, sans chargeur.**

**Logigramme accessoires p. 183**

## DHR182RTJ

Perfo-burineur SDS-Plus 18 V Li-Ion 5 Ah 18 mm

**Puissant et léger**



- Technologie XPT limitant les infiltrations d'eau et poussières,
- Faible niveau de vibration grâce à la technologie AVT.

Énergie ..... 18 V Li-Ion 5 Ah  
 Temps de charge en moyenne ..... 45 min.  
 Puissance de frappe (EPTA) ..... 1,7 Joules  
 Ø max. dans béton/acier/bois ..... 18 / 13 / 24 mm  
 Cadence de frappe max. .... 0 à 5000 cps/min  
 Vitesse à vide max. .... 0 à 1350 tr/min  
 Dimensions (LxIxh) ..... 297x82x280 mm  
 Poids net EPTA ..... 2,3 à 2,6 kg

**LXT**  
 6.5|4.3|2.1.5Ah  
 LI-ION COMPATIBLE  
**18V**  
 LITHIUM-ION  
**5.0 Ah**  
**XPT**  
 EXTREME PROTECTION TECHNOLOGY  
**BL AVT**  
 MOTOR  
 ANTIVIBRATION TECHNOLOGY  
**AWS**  
 2X V, 2X, 2X, 2X, 2X, 2X, 2X, 2X

**Accessoires de série** Coffret 4 MAKPAC, Chargeur rapide DC18RC, 2x Batterie BL1850B (Li-Ion 18 V - 5 Ah), Butée de profondeur, Moulage.

**DHR182Z: Sans batterie, sans chargeur.**  
**DHR182ZJ: Sans batterie, sans chargeur.**

**Logigramme accessoires p. 183**

## DHR202RTJ

Perfo-burineur SDS-Plus 18 V Li-Ion 5 Ah 20 mm

**Léger et autonome pour des perforations jusqu'à 20 mm dans le béton**



- 3 fonctions : perçage, perforation et burinage,
- Force de frappe équivalente aux machines filaires.

Énergie ..... 18 V Li-Ion 5 Ah  
 Temps de charge en moyenne ..... 45 min.  
 Puissance de frappe (EPTA) ..... 2 Joules  
 Vibration 3ax burinage (a<sub>B</sub>) ..... 11 m/s<sup>2</sup>  
 Ø max. dans béton/acier/bois ..... 20 / 13 / 26 mm  
 Cadence de frappe max. .... 0 à 4000 cps/min  
 Vitesse à vide max. .... 1200 tr/min  
 Pression sonore (Lpa) ..... 87 dB(A)  
 Dimensions (LxIxh) ..... 358x104x235 mm  
 Poids net EPTA ..... 3,5 kg

**LXT**  
 6.5|4.3|2.1.5Ah  
 LI-ION COMPATIBLE  
**18V**  
 LITHIUM-ION  
**5.0 Ah**  
**XPT**  
 EXTREME PROTECTION TECHNOLOGY  
 2X V, 2X, 2X, 2X, 2X, 2X, 2X, 2X

**Accessoires de série** Coffret 3 MAKPAC, Chargeur rapide DC18RC, 2x Batterie BL1850 (Li-Ion 18 V - 5 Ah), Poignée, Moulage MAK-PAC Perforateur, Butée de profondeur, Protection pour batterie.

Charbon : 194435-6

**DHR202RFJ: Coffret MAKPAC, Chargeur rapide, 2 Batteries 3 Ah**  
**DHR202RMJ: Coffret MAKPAC, Chargeur rapide, 2 Batteries 4 Ah**  
**DHR202Z: Sans batterie, sans chargeur**  
**DHR202ZJ: Sans batterie, sans chargeur, en coffret Makpac**

**Logigramme accessoires p. 183**

## DHR243RTJW

Perfo-burineur SDS-Plus 18 V Li-Ion 5 Ah 24 mm

**Équipé d'un système haute performance d'extraction des poussières avec décolmatage manuel**



- Livré de série avec le système d'aspiration DX07,
- Moteur sans charbon : puissance et compacité de la machine accrues par rapport aux machines équipées de moteurs classiques.

Énergie ..... 18 V Li-Ion 5 Ah  
 Temps de charge en moyenne ..... 45 min.  
 Puissance de frappe (EPTA) ..... 2 Joules  
 Ø max. dans béton/acier/bois ..... 24 / 13 / 27 mm  
 Vibration 3ax burinage (a<sub>B</sub>) ..... 11 m/s<sup>2</sup>  
 Cadence de frappe max. .... 0 à 4700 cps/min  
 Vitesse à vide max. .... 0 à 950 tr/min  
 Pression sonore (Lpa) ..... 89 dB(A)  
 Dimensions (LxIxh) ..... 353x85x213 mm  
 Poids net EPTA ..... 3,4 kg

**LXT**  
 6.5|4.3|2.1.5Ah  
 LI-ION COMPATIBLE  
**18V**  
 LITHIUM-ION  
**5.0 Ah**  
**BL MOTOR**  
 2X V, 2X, 2X, 2X, 2X, 2X, 2X, 2X

**Accessoires de série** Coffret 4 MAKPAC, Chargeur rapide DC18RC, 2x Batterie BL1850 (Li-Ion 18 V - 5 Ah), Mandrin automatique interchangeable 13 mm, Protection pour batterie, Moulage, Butée de profondeur, Système d'aspiration à filtre HEPA DX07, Poignée latérale complète.

**DHR243RTJ: 2x batterie 5Ah, 1 chargeur rapide.**  
**DHR243ZJ: Sans batterie, sans chargeur.**

**Logigramme accessoires p. 183**

## DHR264PT4J

Perfo-burineur SDS-Plus 36 V => 2 x 18 V Li-Ion 5 Ah 26 mm

**Utilisez vos batteries 18 V et profitez de la performance d'un perforateur 36 V**



- Grande autonomie avec 4 batteries 5 Ah livrées de série,
- Technologie XPT limitant les infiltrations d'eau et poussières.

Énergie ..... 36 V => 2x 18 V Li-Ion 5 Ah  
 Temps de charge en moyenne ..... 45 min.  
 Puissance de frappe (EPTA) ..... 2,5 Joules  
 Ø max. dans béton/acier/bois ..... 26 / 13 / 32 mm  
 Vibration 3ax burinage (a<sub>B</sub>) ..... 11 m/s<sup>2</sup>  
 Cadence de frappe max. .... 5000 cps/min  
 Vitesse à vide max. .... 1250 tr/min  
 Pression sonore (Lpa) ..... 92 dB(A)  
 Dimensions (LxIxh) ..... 374x116x232 mm  
 Poids net EPTA ..... 4,7 kg

**LXT**  
 6.5|4.3|2.1.5Ah  
 LI-ION COMPATIBLE  
**18V**  
 LITHIUM-ION  
**5.0 Ah**  
**XPT**  
 EXTREME PROTECTION TECHNOLOGY  
 4X V, 2X, 2X, 2X, 2X, 2X, 2X, 2X

**Accessoires de série** Coffret 3 MAKPAC, Coffret 4 MAK-PAC, 4x Batterie BL1850 (Li-Ion 18 V - 5 Ah), Chargeur rapide double DC18RD, Moulage MAK-PAC DHR264, Mandrin automatique interchangeable 13 mm, Butée de profondeur, Poignée droite.

Charbon : 194928-3

**DHR264ZJ: Sans batterie, sans chargeur.**

**Logigramme accessoires p. 183**



DHR283T2JU

Perfo-burineur SDS-Plus 36 V => 2x18 V Li-Ion 5 Ah 28 mm



**Système AFT: stop rotation le moteur se met en sécurité quand il détecte un blocage.**

- Soft No Load: le moteur ralentit hors charge = plus de précision, moins de vibrations et pas de frappe à vide,
- Limiteur de couple protégeant le moteur ainsi que l'utilisateur en cas de blocage.

LXT 6.5/4.3/2.1/1.5Ah 18V 36V LITHIUM-ION 5.0 Ah  
**XPT** **BL** **SOFT**  
**AFT** **AVT** **AWS**  
 2x V G S X H

Énergie ..... 36 V => 2x18 V Li-Ion 5 Ah  
 Temps de charge en moyenne ..... 45 min.  
 Puissance de frappe (EPTA) ..... 2,8 Joules  
 Ø max. dans béton/acier/bois ..... 28 / 13 / 32 mm  
 Vibration 3ax burinage (a<sub>B</sub>) ..... 8,5 m/s<sup>2</sup>  
 Cadence de frappe max. .... 0 à 5 000 cps/min  
 Vitesse à vide max. .... 0 à 980 tr/min  
 Pression sonore (Lpa) ..... 92 dB(A)  
 Dimensions (LxIxh) ..... 404x134x232 mm  
 Poids net EPTA ..... 3,9 à 5,1 kg

**Accessoires de série** Coffret 4 MAKPAC, 2x Batterie BL1850B (Li-Ion 18 V - 5 Ah), Cle Bluetooth AWS, Mandrin automatique interchangeable 13 mm, Mandrin SDS-Plus serrage rapide, Chargeur rapide double DC18RD, Guide de profondeur, Collecteur à poussière DUST CUP, moulage DHR283.

DHR283ZJU: Sans batterie, sans chargeur.  
 DHR283ZWJU: Sans batterie, sans chargeur.

Logigramme accessoires p. 183

DHR281PT2J

Perfo-burineur SDS + 36 V => 2x18 V Li-Ion 5 Ah 28 mm



**Équipé des Systèmes: BL MOTEUR, AVT et Soft No Load**

- Éclairage LED intégré pour un travail plus aisé dans les endroits sombres,
- Moteur sans charbon: usure plus lente, consommation réduite, autonomie et puissance de la machine accrues.

LXT 6.5/4.3/2.1/1.5Ah 18V 36V LITHIUM-ION 5.0 Ah  
**XPT** **BL** **SOFT**  
**AVT**  
 2x V G S X H

Énergie ..... 36 V => 2x18 V Li-Ion 5 Ah  
 Temps de charge en moyenne ..... 45 min.  
 Puissance de frappe (EPTA) ..... 2,8 Joules  
 Ø max. dans béton/acier/bois ..... 28 / 13 / 32 mm  
 Vibration 3ax burinage (a<sub>B</sub>) ..... 9 m/s<sup>2</sup>  
 Cadence de frappe max. .... 0 à 5 000 cps/min  
 Vitesse à vide max. .... 0 à 980 tr/min  
 Pression sonore (Lpa) ..... 92 dB(A)  
 Dimensions (LxIxh) ..... 404x134x232 mm  
 Poids net EPTA ..... 3,9 à 5,1 kg

**Accessoires de série** Coffret 4 MAKPAC, 2x Batterie BL1850B (Li-Ion 18 V - 5 Ah), moulage MAKPAC DHR280, Mandrin automatique interchangeable 13 mm, Guide de profondeur, Chargeur rapide double DC18RD, Poignée anti-vibration, Mandrin SDS-Plus serrage rapide.

DHR281ZJ: Sans batterie, sans chargeur.  
 DHR281ZWJ: Sans batterie, sans chargeur.

Logigramme accessoires p. 183

DHR400G2UN

Perfo-burineur SDS-Max 36 V => 2x18 V Li-Ion 6 Ah 40 mm

Frappez avec un concentré de technologie

18V 36V LITHIUM-ION **XPT** **BL** **SOFT** **AFT** **AVT** **AWS**  
 EXTREME PROTECTION TECHNOLOGY MOTOR NOLOAD ANTI VIBRATION TECHNOLOGY

NOUVEAU

**AFT**

Le limiteur de couple arrête le moteur si l'outil est brusquement contraint de s'arrêter

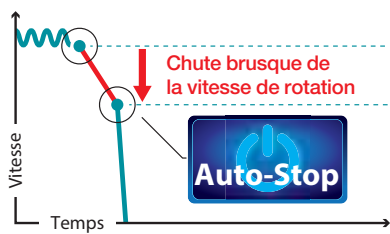

DHR400G2UN

Perfo-burineur SDS-Max 36 V => 2x18 V Li-Ion 6 Ah 40 mm

NOUVEAU

Frappez avec un concentré de technologie



Énergie ..... 36 V => 2x18 V Li-Ion 6 Ah  
 Puissance de frappe (EPTA) ..... 8 Joules  
 Ø max. dans béton/acier/bois ..... 40 // mm  
 Vibration 3ax burinage (a<sub>B</sub>) ..... 4,5 m/s<sup>2</sup>  
 Cadence de frappe max. .... 1 450 à 2 900 cps/min  
 Vitesse à vide max. .... 250 à 500 tr/min  
 Pression sonore (Lpa) ..... 91 dB(A)  
 Puissance sonore (Lwa) ..... 102 dB(A)  
 Dimensions (LxIxh) ..... 473 x120x285 mm  
 Poids net EPTA ..... 8,1 kg

- AWS (Auto-start Wireless System) se connecte à des aspirateurs compatibles avec Bluetooth
- Système AFT: stop rotation: le moteur se met en sécurité s'il détecte une chute brutale de la vitesse
- Plus de sécurité et de temps de travail pour l'opérateur avec le système anti-vibration (technologie AVT)
- L'énergie d'impact de 8,0 Joules (EPTA) délivre une haute performance équivalente à HR4013C
- Soft No Load: le moteur ralentit hors charge = plus de précision, moins de vibrations et pas de frappe à vide
- Plus de contrôle grâce au frein électrique arrêtant la machine dès qu'on lâche la gâchette
- Limiteur de couple protégeant le moteur ainsi que l'utilisateur en cas de blocage
- (XPT) Protection contre l'infiltration de la poussière et de l'eau pour un usage dans des conditions difficiles.

LXT 6.5/4.3/2.1/1.5Ah 18V 36V LITHIUM-ION **XPT** **BL** **SOFT**  
**AFT** **AVT** **AWS**  
 2x V G S X H

DHR400ZKUN: Sans batterie, sans chargeur.  
**Accessoires de série** 2x Batterie BL1860B, Graisse à forets, Coffret synthétiques DHR400, Chiffon, Poignée burinage complète, Chargeur rapide double DC18RD, Butée de profondeur, Poignée de perçage.

Logigramme accessoires p. 183



**18V**  
LITHIUM-ION

## ASPIRATION

**DCL184Z** Aspirateur Souffleur 18 V Li-Ion 54 mbar (Produit seul)



**Léger et compacte, parfait pour le nettoyage de véhicules avec ses accessoires spécifiques**

- Spécialement équipé pour nettoyage voiture entre autre,
- Témoin de charge de la batterie.

Énergie	18 V Li-Ion
Batt. compatibles	18V LXT
Nombre de vitesses	3
Débit maximal	1,4 m³/min.
Capacité du sac à poussières	330 ml
Dimensions (LxIxh)	365x138x202 mm
Poids net EPTA	1,8 kg

**LXT**  
615/413/21,5Ah  
LI-ION COMPATIBLE

**Accessoires de série** Brosse siège, Lot de 5 sacs à poussière en papier, Brosse orientale 360°, Suceur plat, brosse tapis.

Logigramme accessoires p. 183

**DVC750LZ** Aspirateur Souffleur 18 V Li-Ion 67 / 42 mbar (Produit seul)



**Aspire eau et poussières!**

- Appareil destiné à l'aspiration de poussières sèches et humides,
- 2 vitesses d'aspiration : Idéal en fonction de la surface à aspirer.

Énergie	18 V Li-Ion
Batt. compatibles	Batterie 18 V LXT
Nombre de vitesses	2
Débit maximal	1,6 / 1,3 m³/min.
Dimensions (LxIxh)	418x251x278 mm
Poids net EPTA	4,3 à 4,6 kg

**LXT**  
615/413/21,5Ah  
LI-ION COMPATIBLE

**18V**  
LITHIUM-ION

**BL**  
MOTOR

**HEPA**  
filter

**Accessoires de série** Buse large, Tuyau d'aspiration, Suceur plat.

Logigramme accessoires p. 183

**DVC350Z** Aspirateur 18 V Li-Ion 52 mbar (Produit seul)



**2 en 1 contre la poussière**

- 2 machines en une: Aspirateur et Souffleur,
- Capacité d'aspiration idéale pour les petits travaux.

Énergie	18 V Li-Ion
Nombre de vitesses	2
Débit maximal	3,4 m³/min.
Capacité du sac à poussières	3 000 ml
Dimensions (LxIxh)	403x195x226 mm
Poids net EPTA	2,2 kg

**LXT**  
615/413/21,5Ah  
LI-ION COMPATIBLE

**18V**  
LITHIUM-ION

**Accessoires de série** Sangle, Buse, Tuyau complet Ø 28 2,5 m, Sac à poussières .

Logigramme accessoires p. 183

**DCL501Z** Aspirateur 18 V Li-Ion 100 mbar (Produit seul)



**Moteur BL pour gagner en autonomie**

- Moteur sans charbon : Rendement supérieur de 40 % par rapport aux machines équipées de moteurs classiques,
- Aspirateur à batterie sans sac, très puissant et maniable.

Énergie	18 V Li-Ion
Nombre de vitesses	2
Débit maximal	1,2 m³/min.
Capacité de la cuve : poussières	0,250 l
Dimensions (LxIxh)	352x189x252 mm
Poids net EPTA	3,4 kg

**LXT**  
615/413/21,5Ah  
LI-ION COMPATIBLE

**18V**  
LITHIUM-ION

**BL**  
MOTOR

**HEPA**  
filter

**Accessoires de série** Brosse d'aspiration, Tuyau d'aspiration + tube, Bandoulière, Suceur plat.

Logigramme accessoires p. 183

**DVC261ZX14**

Aspirateur 36 V =&gt; 2x18 V Li-Ion 110 mbar (Produit seul)

**Aspirateur dorsal autonome et mobile pour le nettoyage**

- Tuyau antistatique,
- 3 puissances d'aspiration : normale, élevée et max.

Énergie ..... 36 V => 2x18 V Li-Ion  
 Batt. compatibles ..... Batterie 18 V LXT  
 Nombre de vitesses ..... 3  
 Débit maximal ..... 2,3 m³/min.  
 Capacité de la cuve : liquides ..... non l  
 Capacité de la cuve : poussières ..... 2 l  
 Capacité du sac à poussières ..... 1 500 ml  
 Dimensions (LxIxh) ..... 230x152x373 mm  
 Poids net EPTA ..... 3,8 à 4,5 kg



**Accessoires de série** Tuyau complet, Sac papier filtre, Buse d'aspiration, Brosse universelle, Tube télescopique, Collier de serrage du câble.

[Logigramme accessoires p. 183](#)
**DVC660Z**

Aspirateur 36 V =&gt; 2x18 V Li-Ion 110 mbar (Produit seul)

**Solution autonome, mobile et de grande capacité pour le nettoyage**

- Haute puissance d'aspiration de 95 W,
- Moteur sans charbon.

Énergie ..... 36 V => 2x18 V Li-Ion  
 Batt. compatibles ..... Batteries LXT  
 Nombre de vitesses ..... 3  
 Débit maximal ..... 2,2 m³/min.  
 Capacité de la cuve : poussières ..... 6 l  
 Dimensions (LxIxh) ..... 297x174x523 mm  
 Poids net EPTA ..... 6,1 à 6,7 kg



**Accessoires de série** Buse d'aspiration, Sacs, Tube coudé, Collier de serrage du câble, Tube télescopique, Tuyau flexible antistatique Ø 32 mm - 1m, Brosse plate.

[Logigramme accessoires p. 183](#)
**ASPIRATEURS RACCORDS MACHINES**
**DVC265ZXU**

Aspirateur 36 V =&gt; 2x18 V Li-Ion 110 mbar (Produit seul)

**Solution autonome et mobile pour la connexion à une machine**

- Flexible multidirectionnel,
- Conçu pour être utilisé par les droitiers et les gauchers.

Énergie ..... 36 V => 2x18 V Li-Ion  
 Batt. compatibles ..... Batterie 18 V LXT  
 Nombre de vitesses ..... 2  
 Débit maximal ..... 1,8 m³/min.  
 Capacité de la cuve : liquides ..... non l  
 Capacité de la cuve : poussières ..... 2 l  
 Capacité du sac à poussières ..... 1 500 ml  
 Dimensions (LxIxh) ..... 230x152x373 mm  
 Poids net EPTA ..... 3,9 à 4,5 kg



**Accessoires de série** Tuyau d'aspiration 28 mm avec raccords machines, Adaptateur 24, Adaptateur 22, Clé Blue-tooth AWS, Collier de serrage du câble.

[Logigramme accessoires p. 183](#)
**DVC665Z**

Aspirateur 36 V =&gt; 2x18 V Li-Ion 110 mbar (Produit seul)

**Solution autonome, mobile et de grande capacité pour la connexion à une machine**

- AWS : l'aspirateur peut se connecter avec toutes les machines équipées de cette technologie,
- Haute puissance d'aspiration de 85 W.

Énergie ..... 36 V => 2x18 V Li-Ion  
 Batt. compatibles ..... Batteries LXT  
 Nombre de vitesses ..... 2  
 Débit maximal ..... 1,8 m³/min.  
 Capacité de la cuve : poussières ..... 6 l  
 Dimensions (LxIxh) ..... 297x174x523 mm  
 Poids net EPTA ..... 6,1 à 6,7 kg



**Accessoires de série** Sacs, Collier de serrage du câble, Adaptateur 24, Tuyau flexible Ø 28 mm - 1,5 m, Adaptateur 22.

[Logigramme accessoires p. 183](#)

**DVC660**
**Comparatif ASPIRATEURS DORSAUX 36 V => 2x18 V Li-Ion**

	AWS	Accessoire nettoyage	Raccord machines uniquement	Cuve 6 L	Cuve 2 L	Décolmatage manuel
DVC265ZXU	✓		✓		✓	
DVC665Z	✓		✓	✓		✓
DVC261ZX14		✓			✓	
DVC660Z		✓		✓		✓



DVC860LZ

Aspirateur 36 V => 2 x 18 V Batterie / Secteur



En mode filaire ou à batterie, aspire la poussière de classe L et l'eau

Énergie . . . . . 36 V => 2 x 18 V Batterie \*/ Secteur  
 Batt. compatibles . . . . . BL1830, BL1840, BL1850  
 Capacité de la cuve: poussières . . . . . 8 l  
 Capacité de la cuve: liquides . . . . . 6 l  
 Dimensions (LxIxh) . . . . . 366x334x368 mm  
 Poids net EPTA . . . . . 9,2 kg

- Aspirateur "hybride" alimenté par 2 x batteries 18V ou par le secteur 230V
- Large bouton poussoir permettant de mettre en route facilement.



Accessoires de série Tuyau d'aspiration complet 38 mm - 2,5 m, Tube de soufflage, Tube coudé, Brosse universelle, Bec suceur, Sac élimination déchets (x10).

Logigramme accessoires p. 183

## L'aspirateur HYBRIDE, la polyvalence par excellence

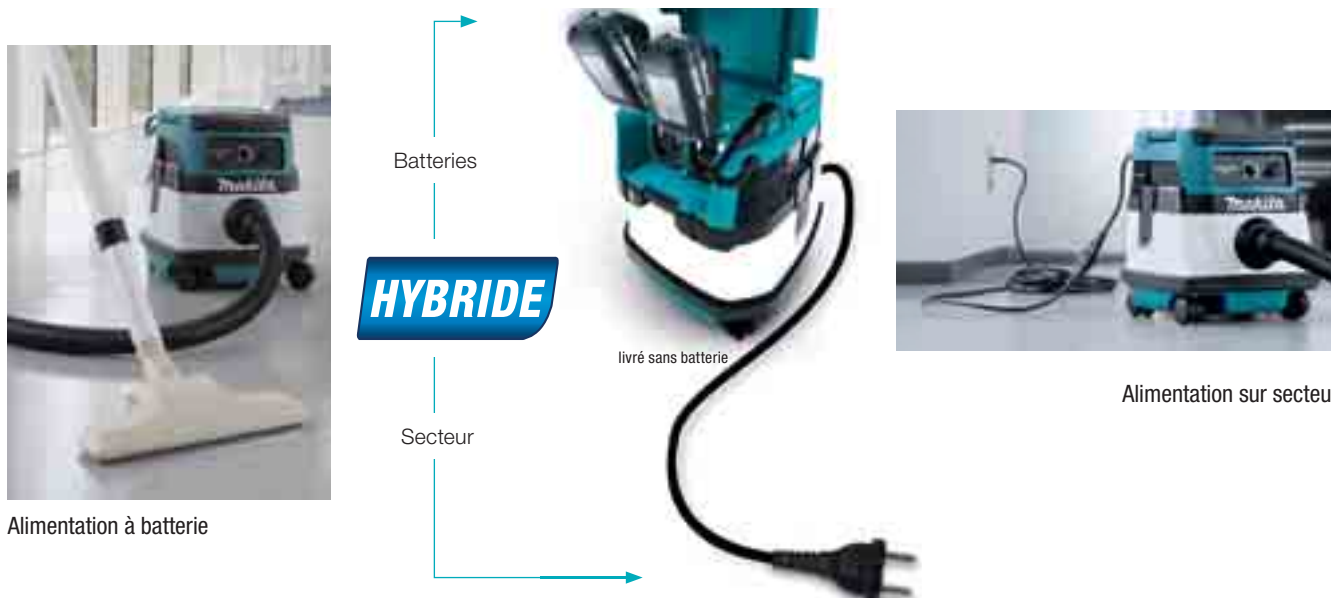

DVC866LZX1

Aspirateur 36 V => 2 x 18 V Li-Ion (Produit seul)



Cuve de 8 l avec filtre HEPA et de classe L

- Conçue pour la collecte des poussières sèches,
- Filtre HEPA, aspiration d'au moins 99,75 % des particules.

Énergie . . . . . 36 V => 2x18 V Li-Ion (Produit seul)  
 Batt. compatibles . . . . . Li-Ion 18V 1,5 à 6 Ah  
 Capacité de la cuve: poussières . . . . . 8 l  
 Débit maximal . . . . . 2,1 m³/min.  
 Dimensions (LxIxh) . . . . . 366x334x368 mm  
 Poids net EPTA . . . . . 7,1 à 7,8 kg



Accessoires de série buse d'aspiration, Brosse plate, Tube coudé, Sac élimination déchets (x10), Tube télescopique, Tuyau d'aspiration Ø 32 mm - 1,7 m.

Logigramme accessoires p. 183

DVC865LZX3

Aspirateur 36 V => 2 x 18 V Li-Ion (Produit seul)



Aspirateur eau et poussière de Classe L

- Conçue pour la collecte des poussières sèches,
- Aspirateur eau et poussière.

Énergie . . . . . 36 V => 2x18 V Li-Ion (Produit seul)  
 Batt. compatibles . . . . . Li-Ion 18V 1,5 à 6 Ah  
 Capacité de la cuve: poussières . . . . . 8 l  
 Capacité de la cuve: liquides . . . . . 6 l  
 Débit maximal . . . . . 2,1 m³/min.  
 Dimensions (LxIxh) . . . . . 366x334x368 mm  
 Poids net EPTA . . . . . 7,1 à 7,7 kg



Accessoires de série Tuyau d'aspiration Ø 32 mm - 1,7 m, Tube coudé, Brosse d'aspiration, Tube télescopique, buse d'aspiration, Sac élimination déchets (x10).

Logigramme accessoires p. 183

**DVC150LZ**

Aspirateur 36 V =&gt; 2 x 18 V Batterie / Secteur

**En mode filaire ou à batterie, aspire la poussière de classe L et l'eau**

Énergie . . . . . 36 V => 2 x 18 V Batterie / Secteur  
 Batt. compatibles . . . . . BL1830, BL1840, BL1850, BL1860  
 Capacité de la cuve : poussières . . . . . 15 l  
 Capacité de la cuve : liquides . . . . . 12 l  
 Débit maximal . . . . . 3,6 (sur secteur) m<sup>3</sup>/min.  
 Dimensions (LxIxh) . . . . . 366x334x421 mm  
 Poids net EPTA . . . . . 8,9 à 9,6 kg

- Aspirateur "hybride" alimenté par 2 x batteries 18V ou par le secteur 230V
- Large bouton poussoir permettant de mettre en route facilement.



Accessoires de série Tuyau d'aspiration complet 38 mm - 2,5 m,  
 Tube de soufflage, Tube coudé, Brosse universelle, Bec suceur, Sac  
 élimination déchets (x10).

Logigramme accessoires p. 183

**DVC156LZX1**

Aspirateur 36 V =&gt; 2 x 18 V Li-Ion (Produit seul)

**Aspirateur à batterie ou filaire avec filtre HEPA,**

- Conçue pour la collecte des poussières sèches,
- Filtre HEPA, aspiration d'eau moins 99,75 % des particules.

Énergie . . . . . 36 V => 2 x 18 V Li-Ion (Produit seul)  
 Batt. compatibles . . . . . Li-Ion 18V 1,5 à 6 Ah  
 Capacité de la cuve : poussières . . . . . 15 l  
 Débit maximal . . . . . 2,1 m<sup>3</sup>/min.  
 Dimensions (LxIxh) . . . . . 366x334x421 mm  
 Poids net EPTA . . . . . 7,3 à 8 kg



Accessoires de série buse d'aspiration, Brosse plate,  
 Tube coudé, Sac élimination déchets (x10), Tube télescopique,  
 Tuyau d'aspiration Ø 32 mm - 1,7 m.

Logigramme accessoires p. 183

**DVC155LZX2**

Aspirateur 36 V =&gt; 2 x 18 V Li-Ion (Produit seul)

**Très faibles niveau sonores**

- Conçue pour la collecte des poussières sèches,
- Aspirateur eau et poussière.

Énergie . . . . . 36 V => 2 x 18 V Li-Ion (Produit seul)  
 Batt. compatibles . . . . . Li-Ion 18V 1,5 à 6 Ah  
 Capacité de la cuve : poussières . . . . . 15 l  
 Capacité de la cuve : liquides . . . . . 12 l  
 Débit maximal . . . . . 2,1 m<sup>3</sup>/min.  
 Dimensions (LxIxh) . . . . . 366x334x421 mm  
 Poids net EPTA . . . . . 7,3 à 7,9 kg



Accessoires de série Tuyau d'aspiration Ø 32 mm -  
 1,7 m, Tube coudé, Brosse plate, Tube télescopique, buse  
 d'aspiration, Sac élimination déchets (x10).

Logigramme accessoires p. 183

**DVC156L**

DVC867LZX4

Aspirateur 36 V => 2x 18 V Li-Ion



**Aspirateur équipé d'une connexion sans fil bluetooth, pour le mode automatique de l'aspirateur**

Énergie ..... 36 V => 2x 18 V Li-Ion  
 Batt. compatibles ..... Li-Ion 18V 1,5 à 6 Ah  
 Capacité de la cuve : poussières ..... 8 l  
 Capacité de la cuve : liquides ..... non l  
 Débit maximal ..... 2,1 m³/min.  
 Marge d'incertitude bruit (K) ..... 2,5 dB(A)  
 Dimensions (LxIxh) ..... 366x334x368 mm  
 Poids net EPTA ..... 7,8 à 8,4 kg

- Aspirateur équipé d'une connexion sans fil bluetooth, pour le mode automatique de l'aspirateur
- Filtre HEPA, aspiration d'au moins 99,75 % des particules
- Large bouton poussoir permettant de mettre en route facilement
- Puissance d'aspiration réglable
- Indicateurs LED signalant l'état de charge des batteries
- Compatibles avec les sacs d'aspirations présents dans le commerce.



Accessoires de série Bec suceur, tuyau aluminium, Tuyau d'aspiration complet 38 mm - 2,5 m, Brosse plate, Adaptateur 24, Tuyau d'aspiration complet 28 mm - 3,5 m, Tuyau coudé, Adaptateur 22, Sac élimination déchets (x10).

Logigramme accessoires p. 183

## Système d'activation de l'aspiration via Bluetooth®



En actionnant la machine l'aspirateur se met en route via la connexion BLUETOOTH®



DVC863LZX

Aspirateur 36 V => 2x 18 V Li-Ion (Produit seul)



**Aspirateur à batterie puissant de classe L**

- Filtre HEPA, aspiration d'au moins 99,75 % des particules,
- Large bouton poussoir permettant de mettre en route facilement.

Énergie ..... 36 V => 2x 18 V Li-Ion (Produit seul)  
 Batt. compatibles ..... Li-Ion 18V 1,5 à 6 Ah  
 Capacité de la cuve : poussières ..... 8 l  
 Dimensions (LxIxh) ..... 366x334x368 mm  
 Poids net EPTA ..... 8,6 kg



Accessoires de série Tuyau d'aspiration complet 28 mm - 2,5 m, Adaptateur d'aspiration 22 mm, Adaptateur d'aspiration 24 mm, Adaptateur d'aspiration 38 mm, Sac élimination déchets (x10).

Logigramme accessoires p. 183

DVC864LZX

Aspirateur 36 V => 2x 18 V Li-Ion



**Connexion Bluetooth avec les machines sans fil 18 V**

- Aspirateur équipé d'une connexion sans fil bluetooth, pour le mode automatique de l'aspirateur,
- Filtre HEPA, aspiration d'au moins 99,75 % des particules.

Énergie ..... 36 V => 2x 18 V Li-Ion  
 Batt. compatibles ..... Li-Ion 18V 1,5 à 6 Ah  
 Capacité de la cuve : poussières ..... 8 l  
 Capacité de la cuve : liquides ..... non l  
 Débit maximal ..... 2,1 m³/min.  
 Dimensions (LxIxh) ..... 366x334x368 mm  
 Poids net EPTA ..... 8,4 kg



Accessoires de série Adaptateur 24, Tuyau d'aspiration complet 28 mm - 3,5 m, Adaptateur 22, Adaptateur d'aspiration 38 mm, Sac élimination déchets (x10).

Logigramme accessoires p. 183



DVC157LZX3

Aspirateur 36 V =&gt; 2 x 18 V Li-Ion



Aspirateur équipé d'une connexion sans fil bluetooth, pour le mode automatique de l'aspirateur

Énergie ..... 36 V => 2x18 V Li-Ion  
 Batt. compatibles ..... Li-Ion 18V 1,5 à 6 Ah  
 Capacité de la cuve : poussières ..... 15 l  
 Capacité de la cuve : liquides ..... non l  
 Débit maximal ..... 2,1 m<sup>3</sup>/min.  
 Dimensions (LxIxh) ..... 366x334x421 mm  
 Poids net EPTA ..... 8 à 8,6 kg

- Aspirateur équipé d'une connexion sans fil bluetooth, pour le mode automatique de l'aspirateur
- Filtre HEPA, aspiration d'au moins 99,75 % des particules.



Accessoires de série Bec suceur, tuyau aluminium, Tuyau d'aspiration complet 38 mm - 2,5 m, Brosse plate, Adaptateur 24, Tuyau d'aspiration complet 28 mm - 3,5 m, Tuyau coudé, Adaptateur 22, Sac élimination déchets (x10).

Logogramme accessoires p. 183

## Comparatif ASPIRATEURS TRAINEAU à batterie 36 V =&gt; 2 x 18 V Li-Ion

	AWS	Hybride (filaire + Batteries)	Eau et poussières	Accessoire nettoyage	raccord machine uniquement	CUVE 8 L (eau 6 L)	CUVE 15 L (eau 12 L)
DVC860LZ		✓	✓	✓		✓	
DVC863LZX					✓	✓	
DVC864LZX	✓				✓	✓	
DVC865LZX3			✓	✓		✓	
DVC866LZX1				✓		✓	
DVC867LZX4	✓				✓	✓	
DVC150LZ		✓	✓	✓			✓
DVC155LZX2			✓	✓			✓
DVC156LZX1				✓			✓
DVC157LZX3	✓				✓		✓

## DCL180ZB

Aspirateur 18 V Li-Ion 36 mbar (Produit seul)



### Aspirez sans fil

- Aspirateur sans fil puissant et maniable,
- Grande autonomie : 20 min en utilisation continue.

Énergie ..... 18 V Li-Ion  
 Batt. compatibles ..... 18V Li-Ion 1,5 à 6Ah  
 Nombre de vitesses ..... 1  
 Débit maximal ..... 1,2 m<sup>3</sup>/min.  
 Capacité de la boîte à poussières ..... 650 ml  
 Dimensions (LxIxh) ..... 476/999x114x152 mm  
 Poids net EPTA ..... 1,2 kg



**Accessoires de série** Suceur plat, Brosse universelle, Filtre plissé, tube rallonge, Pré-filtre.

**Logigramme accessoires p. 183**

## DCL182ZB

Aspirateur 18 V Li-Ion 54 mbar (Produit seul)



### Doté d'un bouton de marche continue et d'un sac

- 2 vitesses d'aspiration : Idéal en fonction de la surface à aspirer,
- Aspirateur sans fil puissant et maniable.

Énergie ..... 18 V Li-Ion  
 Batt. compatibles ..... 18V Li-Ion 1,5 à 6Ah  
 BL1815N, BL1830, BL1840, BL1850  
 Nombre de vitesses ..... 2  
 Débit maximal ..... 1,4 m<sup>3</sup>/min.  
 Capacité du sac à poussières ..... Papier/Tissu : 330/500 ml  
 Dimensions (LxIxh) ..... 481/1 004x115x151 mm  
 Poids net EPTA ..... 1,3 kg



**Accessoires de série** Tube rallonge, Suceur plat, Brosse articulée, Pré-filtre, Filtre plissé.

**Logigramme accessoires p. 183**

## DCL280FZ

Aspirateur 18 V Li-Ion 64 mbar (Produit seul)



### Moteur Brushless pour un grande puissance d'aspiration. (sans sac)

- Moteur Brushless,
- Bouton de blocage pour un travail en continu.

Énergie ..... 18 V Li-Ion  
 Nombre de vitesses ..... 1  
 Débit maximal ..... 1,4 m<sup>3</sup>/min.  
 Capacité de la boîte à poussières ..... 750 ml  
 Dimensions (LxIxh) ..... 1 018x113x155 mm  
 Poids net EPTA ..... 1,2 à 1,6 kg



**Accessoires de série** Suceur plat, Tube, Brosse universelle.

**Logigramme accessoires p. 183**

## DCL282FZ

Aspirateur 18 V Li-Ion 82 mbar (Produit seul)



### 3 vitesses d'aspiration pour une puissance max d'aspiration de 82 mbar (avec sac).

- Moteur Brushless,
- 3 vitesses d'aspiration : Permet de s'adapter à la surface à aspirer.

Énergie ..... 18 V Li-Ion  
 Nombre de vitesses ..... 3  
 Débit maximal ..... 1,5 m<sup>3</sup>/min.  
 Capacité du sac à poussières ..... Papier/Tissu : 330/500 ml  
 Dimensions (LxIxh) ..... 1 018x113x154 mm  
 Poids net EPTA ..... 1,4 à 1,7 kg



**Accessoires de série** Suceur plat, Brosse universelle, 5x Sac aspirateur, Tube.

**Logigramme accessoires p. 183**

## DCL280FZC

Aspirateur 18 V Li-Ion 64 mbar (Produit seul)



### L'accessoire cyclone sépare les particules grosses et fines pour conserver toute la puissance

- Moteur Brushless,
- Système de filtration cyclone : séparation des poussières par force centrifuge.

Énergie ..... 18 V Li-Ion  
 Nombre de vitesses ..... 1  
 Débit maximal ..... 1,4 m<sup>3</sup>/min.  
 Capacité de la boîte à poussières ..... 750 ml  
 Dimensions (LxIxh) ..... 1 018x113x155 mm  
 Poids net EPTA ..... 1,2 à 1,6 kg



**Accessoires de série** Suceur plat, Tube, Brosse universelle.

**Logigramme accessoires p. 183**

## DCL281FZCB

Aspirateur 18 V Li-Ion 82 mbar (Produit seul)



### L'accessoire cyclone sépare les particules grosses et fines pour conserver toute la puissance

- Système de filtration cyclone : séparation des poussières par force centrifuge,
- Aspirateur sans fil puissant et maniable.

Énergie ..... 18 V Li-Ion  
 Nombre de vitesses ..... 3  
 Débit maximal ..... 1,5 m<sup>3</sup>/min.  
 Capacité de la boîte à poussières ..... 750 ml  
 Dimensions (LxIxh) ..... 1 016x113x154 mm  
 Poids net EPTA ..... 1,2 à 1,6 kg



**Accessoires de série** Cuve cyclone, Suceur plat noir, Tube rallonge, Brosse universelle noire.

**DCL281FZB: Sans batterie, sans chargeur, sans cyclone.**

**Logigramme accessoires p. 183**

# DCL280/281/282

Aspirateur 18 V Li-Ion

## Collecteur cyclone

Séparation des poussières pour une puissance d'aspiration conservée  
Compatible : DCL280F / 281F / 282F



Séparation des poussières par système cyclonique

**Bouton de blocage**  
Pour un travail en continu

**Bouton de blocage du tube**  
Assure la fixation à l'aspirateur

**Gâchette**  
Pour un travail en intermittence

**Moteur Brushless**  
Autonomie augmentée, puissance d'aspiration amplifiée

**Accessoire cyclone**  
Séparation des poussières

Volume de cuve  
**400 ml**

Poids  
**0,36 kg**

Particules plus grosses collectées dans la cuve (ou le sac)



Poussière fines collectées dans la cuve du cyclone

**HEPA filter** **BL MOTOR**



	DCL280F	DCL281F	DCL282F
<b>Sans sac /sans sac</b>	Sans sac	Sans sac	Avec sac tissu
<b>Nombre de vitesse</b>	Gâchette + bouton de blocage	3 vitesses	3 vitesses
<b>Débit max</b>	1,4 m³/min	1,4 m³/min	1,4 m³/min
<b>Puissance d'aspiration</b>	64 mbar	82 mbar	82 mbar

## Comparatif Aspirateurs balais 18V Li-Ion

	Depression max (mbar)	Débit max (m³/min)	Moteur Brushless	Accessoire cyclone de série	Sac / Réservoir	Nombre de vitesse
DCL180ZB	36	1,2			Réservoir	Gâchette
DCL182ZB	40	1			Sac	2
DCL280FZ	64	1,4	✓		Réservoir	3 + Gâchette
DCL282FZ	82	1,5	✓		Sac	3
DCL280FZC	64	1,4	✓	✓	Réservoir	3 + Gâchette
DCL281FZCB	82	1,5	✓	✓	Réservoir	3

### DVC560Z

Aspirateur 36 V => 2 x 18 V Li-Ion 120 mbar (Produit seul)



**Jusqu'à 120 minutes d'autonomie avec deux batteries 18 V - 6 Ah + filtre HEPA**

- Le mode silence permet une utilisation dans des environnements sensibles au bruit tels que les bureaux ou les hôpitaux,
- Performances d'aspiration de la poussière élevées équivalentes aux aspiro-brosseurs filaires.

Énergie ..... 36 V => 2 x 18 V Li-Ion  
Batt. compatibles ..... BL1840, BL1850, BL1860B  
Nombre de vitesses ..... 3  
Débit maximal ..... 1,9 m³/min.  
Capacité de la cuve: poussières ..... 5 l  
Dimensions (L x l x h) ..... 326 x 318 x 1146 mm  
Poids net EPTA ..... 8,3 à 9 kg

**LXT** 6.5 | 4.1 | 3.2 | 1.5 Ah  
**HEPA filter** **BL MOTOR**



Accessoires de série Bec suceur, Brosse ronde.

Logigramme accessoires p. 183

### DVC560

Aspiro-brosseur sans fil  
36 V => 2 x 18 V Li-Ion



**BL MOTOR**  
**HEPA filter**

**3 vitesses**  
d'aspiration

**57 dB(A)**  
en mode 1

**5 litres**  
sac à poussières

**Idéal pour aspirer**

**les moquettes et tapis**

**HEPA filter**

L'astucieux tuyau d'aspiration permet une aspiration localisée.

La brosse peut-être désactivée en fonction de la nature du sol à aspirer.

2 LEDS



Filtre en tissu non tissé à 4 couches. Capacité du sac de 5 litres.

Corps pouvant s'incliner jusqu'à 90°.

Brosses latérales permettant d'aspirer le bas des murs.

Protection pour protéger des impacts.





Conçu pour l'aspiration professionnelle de grandes surfaces : environ 500 m<sup>2</sup> en autonome

Énergie ..... 18 V Li-Ion  
 Batt. compatibles ..... 18V Li-Ion 1,5 à 5 Ah  
 Capacité de la cuve : poussières ..... 2,5 l  
 Dimensions (LxIxh) ..... 450x450x180 mm  
 Poids net EPTA ..... 7,3 kg

- 2 modes de navigation, aléatoire ou réctiligne, permettant de s'adapter aux zones à aspirer (chaises, bureaux, machines outils.)
- 2 modes d'aspiration, permettant de s'adapter à ce que l'on souhaite aspirer (gros débris, ou poussières + gros débris.).
- Facile à mettre en oeuvre, les boutons de commandes sont accessibles directement sur le robot
- Équipé de nombreux capteurs lui permettant de contourner les obstacles et de ne pas tomber dans les escaliers
- Bandes réfléchissantes fournies de série permettant d'empêcher au robot d'accéder à une zone.



Accessoires de série 2 brosses circulaires DRC200.

Logigramme accessoires p. 183

## DRC200 Aspirateur Robot 18V Li-Ion

### Trajectoires

#### MODE RÉCTILIGNE

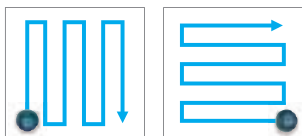

#### MODE ALÉATOIRE

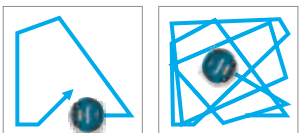

### Capteurs de contacts

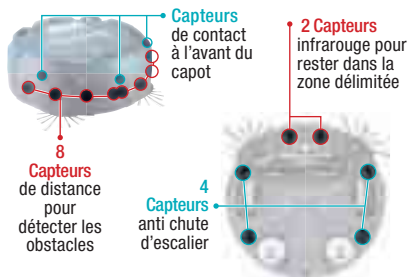

### Télécommande

- Permet de démarrer/arrêter l'aspirateur,
- Choix du mode de trajectoires (aléatoire ou réctiligne),
- Portée : 20 m,
- Permet de localiser l'aspirateur en fin de nettoyage (signal sonore + L.E.D. lors d'appui sur le bouton de la télécommande).



### Encombrement réduit (en mm)

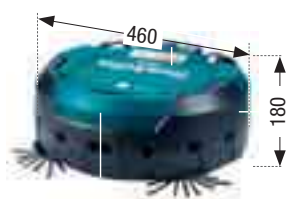

### Autonomies

[Fonctionne avec 1 batterie]



#### MODE Balayage seul

avec 2 batteries (BL1850)

1 000 m<sup>2</sup> = env. 5 courts de Tennis



#### MODE Balayage + aspiration

avec 2 batteries (BL1850)

500 m<sup>2</sup> = env. 2,5 courts de Tennis

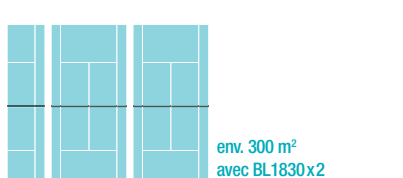

### Aspiration optimisée

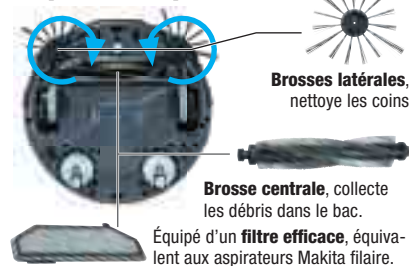

### Collecte sélective

capacité : 2,5 l



### Entretien facilité

Les accessoires sont faciles d'accès, pour être très simplement nettoyés à l'eau.



### Zone de nettoyage



# DRC300

Aspirateur Robot 18 V Li-Ion

## L'ASPIRATEUR ROBOT NOUVELLE GÉNÉRATION

**NOUVEAU**

NOUVEAUTÉ À VENIR  
COURANT 2022



# DRC300



**JARDIN**



**DLM330RT**

Tondeuse 18 V Li-Ion 5 Ah 33 cm

**NOUVEAU**



Parfaite pour les petites surfaces, jusqu'à 450 m<sup>2</sup>

- Nuisance sonore très faible, aucun gaz d'échappement, idéale dans des lieux écologiquement sensibles,
- Réglage centralisé de la hauteur de coupe sur 8 positions.

Dimensions (LxIxh) ..... 1 325x425x1 065 mm  
 Temps de charge en moyenne ..... 45 min.  
 Diamètre des roues avant / arrière ..... 14 / 18 cm  
 Capacité du bac de ramassage ..... 30 litres  
 Matériau du carter de coupe ..... plastique  
 Énergie ..... 18 V Li-Ion 5 Ah  
 Poids net EPTA ..... 13,2 kg  
 Hauteur de coupe ..... 20 à 75 mm



Accessoires de série Chargeur rapide DC18RC, Batterie BL1850B (Li-Ion 18 V - 5 Ah).

DLM330Z: Sans batterie, sans chargeur.

Logigramme accessoires p. 183

**DLM382PT2**

Tondeuse 36 V => 2x18 V Li-Ion



Légère et maniable, idéale pour tondre votre pelouse sans bruit, jusqu'à 560 m<sup>2</sup>

- Technologie XPT limitant les infiltrations d'eau et poussières,
- Témoin LED de niveau de charge de la batterie.

Hauteur de coupe ..... 20 à 75 mm  
 Largeur de coupe ..... 38 cm  
 Capacité du bac de ramassage ..... 40 litres  
 Matériau du carter de coupe ..... Plastique  
 Diamètre des roues avant / arrière ..... 14 / 16 cm  
 Énergie ..... 36 V => 2x18 V Li-Ion  
 Temps de charge en moyenne ..... 45 min.  
 Vitesse à vide ..... 3 700 tr/min  
 Dimensions (LxIxh) ..... 1 380x450x985 mm  
 Poids net EPTA ..... 16,9 kg



Accessoires de série Lame 38 cm, Chargeur rapide double DC18RD, 2x Batterie BL1850B (Li-Ion 18 V - 5 Ah).

DLM382CM2: 2 Batteries 4 Ah, Chargeur double.

DLM382PF4: Chargeur rapide double, 4 Batteries 3Ah

DLM382Z: Sans batterie, sans chargeur

Logigramme accessoires p. 183

**DLM432PT2**

Tondeuse 36 V => 2x18 V Li-Ion



Jusqu'à 575 m<sup>2</sup> de tonte

Hauteur de coupe ..... 20 à 75 mm  
 Largeur de coupe ..... 43 cm  
 Capacité du bac de ramassage ..... 50 litres  
 Matériau du carter de coupe ..... Plastique  
 Énergie ..... 36 V => 2x18 V Li-Ion  
 Temps de charge en moyenne ..... 45 min.  
 Vitesse à vide ..... 3 600 tr/min  
 Pression sonore (Lpa) ..... 81 dB(A)  
 Dimensions (LxIxh) ..... 1 490x460x1 045 mm  
 Poids net EPTA ..... 17,5 kg

- Technologie XPT limitant les infiltrations d'eau et poussières
- Témoin LED de niveau de charge de la batterie.



DLM432Z: Sans batterie, sans chargeur.

DLM432CT2: Chargeur double, 2 Batteries 5 Ah

Accessoires de série 2x Batterie BL1850B (Li-Ion 18 V - 5 Ah), Chargeur rapide double DC18RD, Lame 43 cm.

Logigramme accessoires p. 183



**DLM460Z**

Tondeuse 36 V => 2 x 18 V Li-Ion (Produit seul)



**Jusqu'à 800 m<sup>2</sup> de tonte avec une seule charge**

- Système Mulching permettant de couper l'herbe finement et de la redistribuer sur le sol pour une meilleure fertilisation,
- Nuisance sonore très faible, aucun gaz d'échappement, idéal dans des lieux écologiquement sensibles.

Hauteur de coupe ..... 20 à 75 mm  
 Largeur de coupe ..... 46 cm  
 Capacité du bac de ramassage ..... 60 litres  
 Matériau du carter de coupe ..... acier  
 Diamètre des roues avant / arrière ..... 18 / 20,5 cm  
 Énergie ..... 36 V => 2 x 18 V Li-Ion  
 Vitesse à vide ..... 3300 / 2500 tr/min  
 Dimensions (LxIxh) ..... 1518x532x1138 mm  
 Poids net EPTA ..... 25,3 à 27,6 kg

LXT 6/5/4/3/2/1.5Ah LITHIUM COMPATIBLE 36V LITHIUM ION XPT EXTREME PROTECTION TECHNOLOGY  
**BL ADT MOTOR MULCHING**



Accessoires de série Bac de ramassage, Lame 46 cm, Clé à douille 17 mm, Obstruteur Mulching.

Logigramme accessoires p. 183

**DLM462PT4**

Tondeuse auto-tractionnée 36 V => 2 x 18 V Li-Ion 5 Ah



**Tondeuse Auto-tractionnée avec 4 ports de batterie pour une autonomie maximale, jusqu'à 700 m<sup>2</sup>**

- Tondeuse autotractionnée, pour des superficies allant jusqu'à 700 m<sup>2</sup>,
- 4 ports de batteries pour une autonomie doublée.

Dimensions (LxIxh) ..... 1690x535x1190 mm  
 Diamètre des roues avant / arrière ..... 23/23 cm  
 Capacité du bac de ramassage ..... 60 litres  
 Matériau du carter de coupe ..... Acier  
 Énergie ..... 36 V => 2 x 18 V Li-Ion 5 Ah  
 Hauteur de coupe ..... 20-100 mm  
 Autotractionnée ..... oui

LXT 6/5/4/3/2/1.5Ah LITHIUM COMPATIBLE 36V LITHIUM ION 5.0 Ah  
**XPT BL ADT MOTOR MULCHING**



Accessoires de série 4 x Batterie BL1850B (Li-Ion 18 V - 5 Ah), Chargeur rapide double DC18RD.

DLM462Z: Sans batterie, sans chargeur.  
 DLM462PT2: Chargeur rapide double, 2 Batteries 5 Ah

Logigramme accessoires p. 183

**DLM480CT2**

Tondeuse 36 V => 2 x 18 V Li-Ion 5 Ah

NOUVEAU



**Jusqu'à 700 m<sup>2</sup> de tonte en une seule charge**

Hauteur de coupe ..... 20 à 100 mm  
 Largeur de coupe ..... 48 cm  
 Capacité du bac de ramassage ..... 62 litres  
 Matériau du carter de coupe ..... Plastique  
 Énergie ..... 36 V => 2 x 18 V Li-Ion 5 Ah  
 Vitesse à vide ..... 3200 tr/min  
 Dimensions (LxIxh) ..... 1550-1745x535x945-1165 mm  
 Poids net EPTA ..... 25 à 27,5 kg

- Nuisance sonore très faible, aucun gaz d'échappement, idéal dans des lieux écologiquement sensibles
- Réglage de la hauteur de coupe sur 10 positions
- Technologie XPT limitant les infiltrations d'eau et poussières
- Témoin LED de niveau de charge de la batterie
- Stockable en position verticale
- Clé de sécurité pour empêcher l'utilisation de la machine par des personnes non habilitées.

LXT 6/5/4/3/2/1.5Ah LITHIUM COMPATIBLE 36V LITHIUM ION 5.0 Ah XPT EXTREME PROTECTION TECHNOLOGY  
**MULCHING**



DLM480Z: Sans batterie, sans chargeur.  
 Accessoires de série Chargeur double DC18SH, 2 x Batterie BL1850B (Li-Ion 18 V - 5 Ah).

Logigramme accessoires p. 183

**DLM481CT2**

Tondeuse 36 V => 2 x 18 V Li-Ion 5 Ah

NOUVEAU



**Jusqu'à 600 m<sup>2</sup> de tonte en mode auto-tractionnée**

Hauteur de coupe ..... 20 à 100 mm  
 Largeur de coupe ..... 48 cm  
 Capacité du bac de ramassage ..... 62 litres  
 Matériau du carter de coupe ..... Plastique  
 Énergie ..... 36 V => 2 x 18 V Li-Ion 5 Ah  
 Vitesse à vide ..... 3200 tr/min  
 Dimensions (LxIxh) ..... 1550-1745x535x945-1165 mm  
 Poids net EPTA ..... 25 à 27,5 kg

- Réglage de la hauteur de coupe sur 10 positions
- Technologie XPT limitant les infiltrations d'eau et poussières
- Témoin LED de niveau de charge de la batterie
- Stockable en position verticale
- Nuisance sonore très faible, aucun gaz d'échappement, idéal dans des lieux écologiquement sensibles
- Clé de sécurité pour empêcher l'utilisation de la machine par des personnes non habilitées.

LXT 6/5/4/3/2/1.5Ah LITHIUM COMPATIBLE 36V LITHIUM ION 5.0 Ah XPT EXTREME PROTECTION TECHNOLOGY  
**MULCHING**



DLM481Z: Sans batterie, sans chargeur.  
 Accessoires de série Chargeur double DC18SH, 2 x Batterie BL1850B (Li-Ion 18 V - 5 Ah).

Logigramme accessoires p. 183

## DLM530PT4

Tondeuse 36 V => 2 x 18 V Li-Ion 5 Ah



**Tondeuse a carter acier. 4 ports de batterie pour une superficie maximale de 1150 m<sup>2</sup>**

- Système Mulching permettant de couper l'herbe finement et de la redistribuer sur le sol pour une meilleure fertilisation,
- Nuisance sonore très faible, aucun gaz d'échappement, idéal dans des lieux écologiquement sensibles.

Hauteur de coupe ..... 20 à 100 mm  
 Largeur de coupe ..... 53,4 cm  
 Capacité du bac de ramassage ..... 70 litres  
 Matériau du carter de coupe ..... acier  
 Diamètre des roues avant / arrière ..... 23 / 23 cm  
 Énergie ..... 36 V => 2 x 18 V Li-Ion 5 Ah  
 Vitesse à vide ..... 2 300 / 2 800 tr/min  
 Dimensions (L x l x h) ..... 1 625 x 675 x 1 010 mm  
 Poids net EPTA ..... 39 kg



Accessoires de série 4 x Batterie BL1850B (Li-Ion 18 V - 5 Ah), Chargeur rapide double DC18RD.

DLM530Z: Sans batterie, sans chargeur.

Logigramme accessoires p. 183

## DLM532PT4

Tondeuse auto-tractionnée 36 V => 2 x 18 V Li-Ion 5 Ah



**Tondeuse auto-tractionnée robuste avec son carter acier pour les plus grandes superficies, jusqu'à 850 m<sup>2</sup>**

- Autotractionnée, moteur indépendant, pas de courroie de transmission,
- Tondeuse autotractionnée, pour des superficies allant jusqu'à 850 m<sup>2</sup>.

Dimensions (L x l x h) ..... 1 715 x 590 x 1 095 mm  
 Diamètre des roues avant / arrière ..... 23 / 23 cm  
 Capacité du bac de ramassage ..... 70 litres  
 Matériau du carter de coupe ..... Acier  
 Énergie ..... 36 V => 2 x 18 V Li-Ion 5 Ah  
 Hauteur de coupe ..... 20-100 mm  
 Autotractionnée ..... oui



Accessoires de série 4 x Batterie BL1850B (Li-Ion 18 V - 5 Ah), Chargeur rapide double DC18RD.

DLM532Z: Sans batterie, sans chargeur.

Logigramme accessoires p. 183

## DLM533PT4

Tondeuse auto-tractionnée 36 V => 2 x 18 V Li-Ion 5 Ah



**Machine autotractionnée ultra performante: carter aluminium, fonction mulching et grande autonomie, jusqu'à 850 m<sup>2</sup>**

Dimensions (L x l x h) ..... 1 720 x 590 x 1 070 mm  
 Diamètre des roues avant / arrière ..... 23 / 23 cm  
 Capacité du bac de ramassage ..... 70 litres  
 Matériau du carter de coupe ..... Aluminium  
 Énergie ..... 36 V => 2 x 18 V Li-Ion 5 Ah  
 Vitesse à vide ..... 2 300 / 2 800 tr/min  
 Largeur de coupe ..... 53,4 cm  
 Poids net EPTA ..... 47,3 kg  
 Hauteur de coupe ..... 20-100 mm  
 Autotractionnée ..... oui

- Construction robuste avec un carter en aluminium
- Autotractionnée, moteur indépendant, pas de courroie de transmission
- Tondeuse autotractionnée, pour des superficies allant jusqu'à 850 m<sup>2</sup>
- 4 ports de batteries pour une autonomie doublée
- Système Mulching permettant de couper l'herbe finement et de la redistribuer sur le sol pour une meilleure fertilisation
- Technologie ADT: Ajustement automatique de la vitesse et du couple en fonction du travail effectué
- Nuisance sonore très faible, aucun gaz d'échappement, idéale dans des lieux écologiquement sensibles
- Technologie XPT limitant les infiltrations d'eau et poussières
- Clé de sécurité pour empêcher l'utilisation de la machine par des personnes non habilitées.



DLM533Z: Sans batterie, sans chargeur.

Accessoires de série Chargeur rapide double DC18RD, 4 x Batterie BL1850B (Li-Ion 18 V - 5 Ah).

Logigramme accessoires p. 183

## DLM538CT2

Tondeuse 36 V => 2 x 18 V Li-Ion 5 Ah

NOUVEAU



**Jusqu'à 700 m<sup>2</sup> de tonte en seule charge**

Hauteur de coupe ..... 20 à 100 mm  
 Largeur de coupe ..... 53 cm  
 Capacité du bac de ramassage ..... 70 litres  
 Matériau du carter de coupe ..... Plastique  
 Énergie ..... 36 V => 2 x 18 V Li-Ion 5 Ah  
 Vitesse à vide ..... 3 000 tr/min  
 Dimensions (L x l x h) ..... 1 655-1 865 x 585 x 970-1 205 mm  
 Poids net EPTA ..... 26,3 à 28,8 kg

- Stockable en position verticale
- Nuisance sonore très faible, aucun gaz d'échappement, idéal dans des lieux écologiquement sensibles
- Réglage de la hauteur de coupe sur 10 positions
- Technologie XPT limitant les infiltrations d'eau et poussières
- Témoin LED de niveau de charge de la batterie
- Clé de sécurité pour empêcher l'utilisation de la machine par des personnes non habilitées.



DLM538Z: Sans batterie, sans chargeur.

Accessoires de série Chargeur double DC18SH, 2 x Batterie BL1850B (Li-Ion 18 V - 5 Ah).

Logigramme accessoires p. 183

DLM539CT2

Tondeuse 36 V => 2x18 V Li-Ion 5 Ah

NOUVEAU



Jusqu'à 600 m<sup>2</sup> de tonte en mode auto-tractionnée

Hauteur de coupe ..... 20 à 100 mm  
 Largeur de coupe ..... 48 cm  
 Capacité du bac de ramassage ..... 70 litres  
 Matériau du carter de coupe ..... Plastique  
 Énergie ..... 36 V => 2x18 V Li-Ion 5 Ah  
 Vitesse à vide ..... 3 000 tr/min  
 Dimensions  
 (LxIxh) ..... 1 655-1 865x585x970-1 205 mm  
 Poids net EPTA ..... 26,3 à 28,8 kg

- Nuisance sonore très faible, aucun gaz d'échappement, idéal dans des lieux écologiquement sensibles
- Réglage de la hauteur de coupe sur 10 positions
- Technologie XPT limitant les infiltrations d'eau et poussières
- Témoin LED de niveau de charge de la batterie
- Stockable en position verticale
- Clé de sécurité pour empêcher l'utilisation de la machine par des personnes non habilitées.

LXT 6.5/4.3/2/1.5Ah LI-ION COMPATIBLE 18V → 36V LXT/DC18V 5.0 Ah XPT MULCHING EXTREME PROTECTION TECHNOLOGY

DLM539Z: Sans batterie, sans chargeur.  
 Accessoires de série Chargeur double DC18SH, 2x Batterie BL1850B (Li-Ion 18 V - 5 Ah).

Logigramme accessoires p. 183

### Comparatif Tondeuses à batterie

	Autotractée	Mulching	Évacuation latérale	Nombre de ports de batterie	Autonomie en m <sup>2</sup>	Largeur de coupe	Matière carter
DLM330				1	450 m <sup>2</sup>	33 cm	Plastique
DLM382				2	560 m <sup>2</sup>	38 cm	Plastique
DLM432				2	575 m <sup>2</sup>	43 cm	Plastique
DLM460		✓		2	800 m <sup>2</sup>	46 cm	Acier
DLM462	✓	✓		4	700 m <sup>2</sup>	46 cm	Acier
DLM480		✓		2	700 m <sup>2</sup>	48 cm	Plastique
DLM481	✓	✓		2	600 m <sup>2</sup>	48 cm	Plastique
DLM530		✓	✓	4	1150 m <sup>2</sup>	53 cm	Acier
DLM532	✓	✓	✓	4	850 m <sup>2</sup>	53 cm	Acier
DLM533	✓	✓		4	850 m <sup>2</sup>	53 cm	Aluminium
DLM538		✓		2	700 m <sup>2</sup>	53 cm	Plastique
DLM539	✓	✓		2	600 m <sup>2</sup>	53 cm	Plastique



## DUC122Z

Tronçonneuse d'élagage 18 V Li-Ion 11,5 cm (Produit seul)

### Pratique et maniable pour des branches jusqu'à 10 cm de diamètre



- Tronçonneuse d'élagage à batteries LXT pour l'élagage de branches jusqu'à 10cm d'épaisseur,
- Maniable et silencieuse, idéale pour travailler dans les endroits exigus ou les milieux sensibles aux bruits.

Énergie	18 V Li-Ion
Pas de chaîne	1/4 "
Longueur nominale guide-chaîne	11,5 cm
Gauge	1,3 mm
Type de chaîne	25 AP
Vitesse de chaîne à vide	5 m/s
Pression sonore (Lpa)	92,7 dB(A)
Puissance sonore (Lwa)	84,6 dB(A)
Dimensions (LxIxh)	422x195x215 mm
Poids net EPTA	2,6 kg



**Accessoires de série** Lime à chaîne, Guide 11,5 cm, Fourreau de protection Makita, Chaîne, Flacon d'huile 30cc.

**Logigramme accessoires p. 183**

## DUC254RT2

Tronçonneuse d'élagage 18 V Li-Ion 5 Ah 25 cm

### Mode dopage de couple pour couper des branches épaisses



- Mode dopage de couple pour couper des branches épaisses (30 s de fonctionnement),
- Frein de chaîne mécanique et coupure électrique du moteur pour plus de sécurité.

Énergie	18 V Li-Ion 5 Ah
Temps de charge en moyenne	45 min.
Pas de chaîne	3/8 "
Longueur nominale guide-chaîne	25 cm
Gauge	1,1 mm
Type de chaîne	90PX
Vitesse de chaîne à vide	24 m/s
Pression sonore (Lpa)	92,2 dB(A)
Puissance sonore (Lwa)	103,2 dB(A)
Dimensions (LxIxh)	462x184x191 mm
Poids net EPTA	2,8 à 3,3 kg



**Accessoires de série** Chargeur rapide DC18RC, Clé à douille, chaîne 25 cm 1,1 mm 3/8" 90PX, Protège guide, 2xBatterie BL1850B (Li-Ion 18 V - 5 Ah), Guide étoile 25 cm 3/8" 1,1 mm.

**DUC254RF: Chargeur rapide, Batterie 3 Ah**  
**DUC254Z: Sans batterie, sans chargeur.**

**Logigramme accessoires p. 183**

## DUC306PT2B

Tronçonneuse d'élagage 36 V => 2x18 V Li-Ion 30 cm

### Aussi efficace qu'une élagueuse thermique de 30 cm<sup>3</sup>



- Poignées à revêtement Soft Grip pour plus de confort,
- Démarrage progressif assurant un démarrage en douceur de la machine (sans à-coups) pour plus de sécurité.

Énergie	36 V => 2x18 V Li-Ion
Temps de charge en moyenne	45 min.
Pas de chaîne	3/8 "
Longueur nominale guide-chaîne	30 cm
Gauge	1,1 mm
Type de chaîne	90PX
Vitesse de chaîne à vide	20 m/s
Pression sonore (Lpa)	89 dB(A)
Puissance sonore (Lwa)	103 dB(A)
Dimensions (LxIxh)	270x205x232 mm
Poids net EPTA	4,6 à 5,1 kg



**Accessoires de série** 2xBatterie BL1850B (Li-Ion 18 V - 5 Ah), Guide 30 cm 3/8" gauge 1,3 mm, Fourreau 35 cm, Chargeur rapide double DC18RD, Chaîne de tronçonneuse MAKITA 30 cm 3/8" LP 1,1 mm.

**DUC306ZB: Sans batterie, sans chargeur.**

**Logigramme accessoires p. 183**

## DUC356PT2B

Tronçonneuse d'élagage 36 V => 2x18 V Li-Ion 35 cm

### Aussi efficace qu'une élagueuse thermique de 30 cm<sup>3</sup>



- Griffe métallique robuste pour une amorce de coupe sûre et confortable,
- Technologie XPT limitant les infiltrations d'eau et poussières.

Énergie	36 V => 2x18 V Li-Ion
Temps de charge en moyenne	45 min.
Pas de chaîne	3/8 "
Longueur nominale guide-chaîne	35 cm
Gauge	1,3 mm
Type de chaîne	91PX
Vitesse de chaîne à vide	20 m/s
Pression sonore (Lpa)	89 dB(A)
Puissance sonore (Lwa)	103 dB(A)
Dimensions (LxIxh)	270x205x232x234x198 mm
Poids net EPTA	4,6 à 5,1 kg



**Accessoires de série** Guide de chaîne Makita 35 cm 3/8, Fourreau 35 cm, Chargeur rapide double DC18RD, Chaîne 35 cm, 3/8", .050", 52 maillons, 2xBatterie BL1850B (Li-Ion 18 V - 5 Ah).

**DUC356ZB: Sans batterie, sans chargeur.**

**Logigramme accessoires p. 183**

## DUC353RF2

Tronçonneuse 36 V => 2x18 V Li-Ion 35 cm

### Vitesse de chaîne impressionnante de 20 m/s, Elle rivalise avec une thermique



- Changement et tension de chaîne sans outil,
- Excellentes performances: vitesse de coupe équivalente à celle d'une tronçonneuse thermique.

Énergie	36 V => 2x18 V Li-Ion
Pas de chaîne	3/8 "
Longueur nominale guide-chaîne	35 cm
Gauge	1,1 mm
Type de chaîne	90PX
Vitesse de chaîne à vide	20 m/s
Dimensions (LxIxh)	443x215x235 mm
Poids net EPTA	4,7 kg



**Accessoires de série** Chargeur rapide DC18RC, 2xBatterie BL1830 (Li-Ion 18 V - 3 Ah), Guide de chaîne Makita 35 cm 3/8", Chaîne de tronçonneuse 35 cm 3/8" 1,1 mm.

**DUC353Z: Sans batterie, sans chargeur.**

**Logigramme accessoires p. 183**

## DUC355Z

Tronçonneuse 36 V => 2x18 V Li-Ion 35 cm (Produit seul)

### Vitesse de chaîne impressionnante de 20 m/s, Elle rivalise avec une thermique



- Écrou captif: empêche la perte des écrous,
- Technologie XPT limitant les infiltrations d'eau et poussières.

Énergie	36 V => 2x18 V Li-Ion
Pas de chaîne	3/8 "
Longueur nominale guide-chaîne	35 cm
Gauge	1,1 mm
Type de chaîne	90PX
Vitesse de chaîne à vide	20 m/s
Dimensions (LxIxh)	443x215x235 mm
Poids net EPTA	4,7 kg



**Accessoires de série** Guide de chaîne Makita 35 cm 3/8", Chaîne de tronçonneuse 35 cm 3/8" 1,1 mm, Fourreau 35 cm.

**Logigramme accessoires p. 183**

# DUA301

Élagueuse à perche 18 V Li-Ion LXT

**NOUVEAU**

Découpe efficace en toute simplicité



**Excellent équilibre de l'outil**  
Le moteur est situé dans le bas de l'outil.

- Facilité le contrôle du guide,
- Réduit la fatigue et le stress de l'utilisateur

**Bouchon de réservoir d'huile rétractable** diminue le risque que la scie la tête sera accrochée aux branches  
La haute transparence du **réservoir d'huile de chaîne** permet de jauger facilement la quantité d'huile restante.



**Tête mince** offrant une bonne maniabilité dans les branches

Le mode «**boost**» permet un regain de puissance pour couper les branches épaisses ou dures

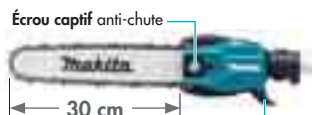

**Écrou captif anti-chute**  
**Crochet de branche intégré** pratique pour enlever les branches coupées des arbres

**20 m/s**  
Vitesse de chaîne

# DUA301Z

Tronçonneuse d'élagage à perche 36 V => 2 x 18 V Li-Ion 30 cm (Produit seul)

**NOUVEAU**



**Tube télescopique idéal pour ne pas grimper**

Énergie	36 V => 2 x 18 V Li-Ion
Longueur nominale guide-chaîne	30 cm
Puissance sonore (Lwa)	103 dB(A)
Dimensions (LxIxh)	2,530 à 3,762 x 155 x 191 mm
Gauge	1,1 mm
Poids net EPTA	7,8 à 8,5 kg
Capacité du réservoir d'huile	150 ml
Pas de chaîne	3,8 "
Vibration 3ax poignée Av/Ar	2,5 m/s <sup>2</sup>
Pression sonore (Lpa)	93 dB(A)
Type de chaîne	90PX
Vitesse de chaîne à vide	20 m/s

- Mode dopage de couple pour couper des branches épaisses (30 s de fonctionnement)
- Tube télescopique de 2,5 m à 3,8 m pour améliorer le confort d'utilisation
- Écrou captif : empêche la perte des écrous
- Le moteur situé en position arrière pour une machine bien équilibrée
- Plus de contrôle grâce au frein électrique arrêtant la machine dès qu'on lâche la gâchette.



**Accessoires de série** Fourreau 35 cm, Lime ronde 4,5 mm, Guide de chaîne MAKITA 30 cm 3/8" LP 1,1 mm, Chaîne 30 cm 3/8" 1,1 mm.

Logigramme accessoires p. 183

# DUA300Z

Tronçonneuse d'élagage à perche 36 V => 2 x 18 V Li-Ion 30 cm (Produit seul)



**Élaguer sans grimper**

Énergie	36 V => 2 x 18 V Li-Ion
Longueur nominale guide-chaîne	30 cm
Puissance sonore (Lwa)	93 dB(A)
Dimensions (LxIxh)	2,478 x 155 x 191 mm
Gauge	1,1 mm
Poids net EPTA	6,1 à 6,9 kg
Capacité du réservoir d'huile	150 ml
Pas de chaîne	3,8 "
Vibration 3ax poignée Av/Ar	3,5 m/s <sup>2</sup>
Pression sonore (Lpa)	103 dB(A)
Type de chaîne	90PX
Vitesse de chaîne à vide	20 m/s

- Mode dopage de couple pour couper des branches épaisses (30 s de fonctionnement)
- (AFT) Protection anti retour kick-back : le moteur se met en sécurité s'il détecte une chute brutale de la vitesse
- Écrou captif : empêche la perte des écrous
- Le moteur situé en position arrière pour une machine bien équilibrée
- Plus de contrôle grâce au frein électrique arrêtant la machine dès qu'on lâche la gâchette.



**Accessoires de série** Chaîne 30 cm 3/8" 1,1 mm, Fourreau 35 cm, Lime ronde 4,5 mm, Guide de chaîne MAKITA 30 cm 3/8" LP 1,1 mm.

Logigramme accessoires p. 183

## DUB185Z

Aspirateur Souffleur 18 V Li-Ion 54 mbar (Produit seul)

Pour des chantiers nets en toute circonstance



- Réglages du débit d'air: Haut / Moyen / Bas,
- Fonction souffleur: permet de nettoyer votre espace de travail.

Énergie ..... 18 V Li-Ion  
 Batt. compatibles ..... Li-Ion 18V 3 à 6 Ah  
 Nombre de vitesses ..... 3  
 Débit maximal ..... 3,2 m<sup>3</sup>/min.  
 Dimensions (LxIxh) ..... 517x156x210 mm  
 Poids net EPTA ..... 2,1 kg



Accessoires de série Buse de soufflage 220 mm.

Logigramme accessoires p. 183

## DUB186Z

Aspirateur Souffleur 18 V Li-Ion (Produit seul)

Soufflez votre allée avec une grande efficacité



- Réglages du débit d'air: Haut / Moyen / Bas,
- Fonction souffleur: permet de nettoyer votre espace de travail.

Énergie ..... 18 V Li-Ion  
 Batt. compatibles ..... Li-Ion 18V 3 à 6 Ah  
 Nombre de vitesses ..... 3  
 Débit maximal ..... 3,2 m<sup>3</sup>/min.  
 Dimensions (LxIxh) ..... 859x156x195 mm  
 Poids net EPTA ..... 1,6 à 2,1 kg



Accessoires de série Buse couder.

Logigramme accessoires p. 183



+ d'info accessoire p. 421

## DUB363 - 191B03-8

## DUB361RF2

Souffleur 36 V => 2x18 V Li-Ion

2 vitesses disponibles et grande autonomie



- Très grande vitesse de soufflage maximale = 335 km/h,
- Idéal pour les jardins de ville: terrasse de piscine, bord de véranda, escaliers.

Vitesse de l'air V1 ..... 57 m/s  
 Débit V1 ..... 2,6 m<sup>3</sup>/min.  
 Débit V2 ..... 4,4 m<sup>3</sup>/min.  
 Énergie ..... 36 V => 2x18 V Li-Ion  
 Pression sonore (L<sub>pa</sub>) ..... 87,8 dB(A)  
 Puissance sonore (L<sub>wa</sub>) ..... 98 dB(A)  
 Taux de vibration triaxial (a<sub>hv</sub>) ..... 2,5 m/s<sup>2</sup>  
 Dimensions (LxIxh) ..... 905x141x194 mm  
 Poids net EPTA ..... 3,1 kg



Accessoires de série Chargeur rapide DC18RC, 2xBatterie BL1830 (Li-Ion 18 V - 3 Ah), Buse.

Charbon: 191971-3

DUB361Z: Sans batterie, sans chargeur.

Logigramme accessoires p. 183

## DUB184RT

Souffleur 18 V Li-Ion

Souffleur 18 V puissant et très léger pour déplacer des volumes importants



- Vitesse variable à la gâchette + levier de commande de vitesse pour un travail en continu,
- Souffleur à batterie 18V très puissant.

Énergie ..... 18 V Li-Ion  
 Temps de charge en moyenne ..... 45 min.  
 Puissance sonore (L<sub>wa</sub>) ..... 96 dB(A)  
 Taux de vibration triaxial (a<sub>hv</sub>) ..... 2,5 m/s<sup>2</sup>  
 Dimensions (LxIxh) ..... 825x150x295 mm  
 Poids net EPTA ..... 3 kg



Accessoires de série Chargeur rapide DC18RC, Batterie BL1850B (Li-Ion 18 V - 5 Ah).

DUB184Z: Sans batterie, sans chargeur.

Logigramme accessoires p. 183

## DUB362RF2

Souffleur 36 V => 2x18 V Li-Ion 3 Ah

Très puissant pour déplacer des volumes importants en usages professionnels



- Souffleur à batterie 2x18V (36V) très puissant,
- Bouton de blocage pour un travail en continu.

Vitesse de l'air V1 ..... 27 m/s  
 Débit V1 ..... 6,9 m<sup>3</sup>/min.  
 Débit V2 ..... 8,5 m<sup>3</sup>/min.  
 Énergie ..... 36 V => 2x18 V Li-Ion 3 Ah  
 Temps de charge en moyenne ..... 22 min.  
 Pression sonore (L<sub>pa</sub>) ..... 79,1 dB(A)  
 Puissance sonore (L<sub>wa</sub>) ..... 93,5 dB(A)  
 Taux de vibration triaxial (a<sub>hv</sub>) ..... 2,5 m/s<sup>2</sup>  
 Dimensions (LxIxh) ..... 585x204x298 mm  
 Poids net EPTA ..... 4,1 kg



Accessoires de série Chargeur rapide DC18RC, 2xBatterie BL1830 (Li-Ion 18 V - 3 Ah), Tube.

DUB362Z: Sans batterie, sans chargeur.

Logigramme accessoires p. 183



**DUB363**

Aspiro-souffleur 36V =&gt; 2 x 18V Li-Ion

18V + 18V → 36V  
LITHIUM-ION

XPT  
EXTREME PROTECTION TECHNOLOGY

BL  
MOTOR

Très puissant pour déplacer ou  
aspirer des volumes importants

Aspiro-souffleur équivalent à un souffleur 25 cm<sup>3</sup>

ASPIRATEUR  
2 en 1  
SOUFFLEUR



La rallonge permet de souffler les feuilles obstruant les gouttières.  
réf. 191B03-8 (option).

**BROYATS**

Une lame de broyage coupe les feuilles aspirées en paillis fin, et réduit le volume des feuilles pour un vidage moins fréquent.



Sous poignée facilite le maintien latéral de la machine.

Autonomie doublée grâce au support dorsal 4 ports.



Le levier de vitesse permet de verrouiller la gâchette du régulateur de vitesse variable au niveau de puissance souhaité



**Mode 1 : BAS Régime**  
Recommandé pour l'aspiration, avec une force d'aspiration max. de 7 N.

**Mode 2 : HAUT Régime**  
Recommandé pour le soufflage, avec une force de soufflage max. de 14,4 N.

**DUB363PT2V**

Aspiro-souffleur 36 V =&gt; 2 x 18 V Li-Ion 33 mbar

**2 en 1, souffleur et aspirateur broyeur**

Énergie ..... 36 V => 2 x 18 V Li-Ion  
Temps de charge en moyenne ..... 45 min.  
Batt. compatibles ..... LXT  
Nombre de vitesses ..... Variable à la gâchette  
Dimensions (LxIxh) ..... 350x190x415 mm  
Poids net EPTA ..... 4,8 kg

- Fonction aspiration et mulching : aspire et déchiquette les feuilles pour optimiser la capacité de stockage du réservoir
- Aspiro-souffleur très puissant (équivalent à un souffleur 25 cm<sup>3</sup>)
- Vitesse variable à la gâchette + levier de commande de vitesse pour un travail en continu
- Equipé d'un tube télescopique en 3 positions
- Témoins de niveau de charge des batteries.

18V + 18V → 36V  
LITHIUM-ION

5.0Ah XPT BL  
EXTREME PROTECTION TECHNOLOGY MOTOR

2X  
LXT V

DUB363ZV: Sans batterie, sans chargeur.

Accessoires de série Sangle, Chargeur rapide double DC18RD, 2x Batterie BL1850B (Li-Ion 18 V - 5 Ah), Sac de récupération, Buse plate, Clé à six pans 4 mm, Buse ronde.

Logigramme accessoires p. 183

## DUP362Z

Sécateur 36 V => 2x18 V Li-Ion (Produit seul)



**Outil puissant exerçant une force maximale de 250 N pour les diamètres de branches importants**

- Puissant avec un couple maximum de 250 N,
- Coupe précise avec fermeture progressive de la lame.

Énergie ..... 36 V => 2x18 V Li-Ion  
 Temps de charge en moyenne ..... 36 min.  
 Diamètre de coupe max ..... 33 mm  
 Dimensions (LxIxh) ..... 305x43x106 mm  
 Poids net EPTA ..... 0,77 kg



**Accessoires de série** Support cordon, Hamais DUP361, Holster, Brassard, Flacon d'huile, Cordon de raccordement DUP361, Lime diamant, Clé à douille, Clé Hexagonale 1,5, Clé à six pans 4 mm, Clé Hexagonale 2, Lame supérieure, Sac de transport.

Logigramme accessoires p. 183

## DDG460ZX7

Tarière 36 V => 2x18 V Li-Ion (Produit seul)



**Idéal pour la pose des poteaux, tuteurs, etc.**

- L'adaptateur permet d'utiliser les forets les plus courants,
- Technologie XPT limitant les infiltrations d'eau et poussières.

Vidéo de présentation



Énergie ..... 36 V => 2x18 V Li-Ion  
 Poids net EPTA ..... 7,3 à 8,2 kg  
 Taux de vibration triaxial (a<sub>v</sub>) ..... 2,5 m/s<sup>2</sup>  
 Dimensions (LxIxh) ..... 840x607x223 mm  
 Pression sonore (L<sub>pa</sub>) ..... 85 dB(A)  
 Puissance sonore (L<sub>wa</sub>) ..... 96 dB(A)  
 Capacité de forage ..... 200 mm  
 Diamètre de tarière maximal ..... 200 mm  
 Vitesse de rotation ..... 0 à 450 / 0 à 1400 tr/min



**Accessoires de série** Clé hex 5 mm, Adaptateur D, Clé à six pans, Adaptateur A, Clé de mandrin.

Logigramme accessoires p. 183

## DCU180Z

Brouette 18 V Li-Ion (Produit seul)



**Déplacer des charges lourdes sans douleur de dos**

Énergie ..... 18 V Li-Ion  
 Nombre de vitesses ..... 2  
 Charge max ..... 130 kg  
 Pente max ..... 12°  
 Poids net EPTA ..... 32,5 kg  
 Dimensions (LxIxh) ..... 1310x790x900 mm

**ATTENTION ! Livré de série avec le support de charge ou la benne, cette option est à préciser lors de la commande.**

- (XPT) Protection contre l'infiltration de la poussière et de l'eau pour un usage dans des conditions difficiles
- Frein avant à disque et un levier de blocage sur chaque une des roues arrière
- Brouette tout terrain grâce au pneu agricole que possède la roue motrice
- Commande électronique de la vitesse pour l'obtention d'une vitesse constante.



**Accessoires de série** Clé plate 13 mm, Clé de sécurité, Pieds.

Logigramme accessoires p. 183

## DCU180

Brouette 18 V Li-Ion



Support de charge (réf. 199009-8)

**2 configurations possibles**



Benne (réf. 199008-0)

Moteur à 2 vitesses et fonction marche arrière

Capacité de chargement maximale

### 130 kg

permet d'effectuer de lourdes charges sans douleur de dos

Vitesse constante quelle que soit la charge

Angle de montée maximum

### 12°

Levier de frein avec mécanisme de verrouillage

empêche le débrayage et permet une prise d'arrêt avant, sans à l'arrêt

# DUN461

Taille-haie à perche 18 V Li-Ion 46 cm



**NOUVEAU**

**Idéal pour les haies hautes et difficiles d'accès**

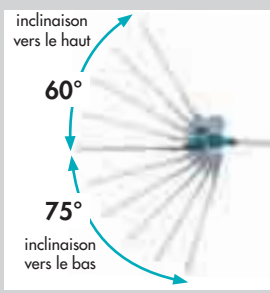

10 réglages d'angle possible  
(60°, 45°, 30°, 15°, 0°, -15°, -30°, -45°, -60°, -75°)

**MANCHE TÉLÉSCOPIQUE**

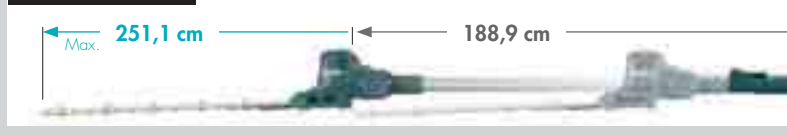

# DUN461WSF

Taille-haie à perche 18 V Li-Ion 46 cm

**NOUVEAU**



**Idéal pour les haies hautes et difficiles d'accès**

Énergie	18 V Li-Ion
Angle d'inclinaison	135°
Longueur de lamier	46 cm
Cadence de coupe maximale	3 600 cps/min
Espacement entre les dents	28 mm
Diamètre de coupe max	18 mm
Pression sonore (Lpa)	74 dB(A)
Taux de vibration triaxial (a <sub>v</sub> )	2,5 m/s <sup>2</sup>
Dimensions (LxIxh)	1,889 - 2,511 x 87 x 134 mm
Poids net EPTA	3 à 3,3 kg

- Bras télescopique d'un cran de 66 cm
- 10 inclinaisons de 60° à -75°
- Léger et maniable.



**DUN461WZ: Sans batterie, sans chargeur.**  
Accessoires de série Protège lamier, Batterie Li-Ion BL1830B 18V 3Ah, Protection pour batterie, Chargeur DC18SD.

Logigramme accessoires p. 183

# DUN500WZ

Taille-haie à perche 18 V Li-Ion 50 cm (Produit seul)



**Tête orientable sur 115°**

- Léger et maniable,
- Forme des dents conçue pour limiter les frottements et économiser la batterie pour une coupe nette et précise.

Énergie	18 V Li-Ion
Angle d'inclinaison	115°
Longueur de lamier	50 cm
Cadence de coupe maximale	4 400 cps/min
Espacement entre les dents	35 mm
Diamètre de coupe max	23,5 mm
Pression sonore (Lpa)	81,5 dB(A)
Puissance sonore (Lwa)	92,5 dB(A)
Dimensions (LxIxh)	2 115x97x137 mm
Poids net EPTA	4,3 kg



Logigramme accessoires p. 183

# DUN600LZ

Taille-haie à perche 18 V Li-Ion 60 cm (Produit seul)



**Libérez vous du fil, pour la taille de massif**

- Léger et maniable,
- Forme des dents conçue pour limiter les frottements et économiser la batterie pour une coupe nette et précise.

Énergie	18 V Li-Ion
Angle d'inclinaison	0°
Longueur de lamier	60 cm
Cadence de coupe maximale	4 400 cps/min
Espacement entre les dents	35 mm
Diamètre de coupe max	23,5 mm
Pression sonore (Lpa)	82,5 dB(A)
Puissance sonore (Lwa)	93,5 dB(A)
Dimensions (LxIxh)	2 050x230x178 mm
Poids net EPTA	4,1 kg



Logigramme accessoires p. 183



## DUM604ZX

Taille-herbe 18 V Li-Ion (Produit seul)



### L'incontournable pour l'entretien de votre jardin

- Très léger et compact, idéal pour les finitions (bordures de gazons, contours, etc.),
- Taille-herbe à batterie léger et compact (largeur de coupe 16 cm) + Kit Sculpte-haie (longueur de coupe de 20 cm).

Hauteur de coupe	15, 20, 25 mm
Largeur de coupe	16 cm
Cadence de coupe maximale	2 500 cps/min
Énergie	18 V Li-Ion
Pression sonore (L <sub>pa</sub> )	76 dB(A)
Puissance sonore garantie	80 dB(A)
Taux de vibration triaxial (a <sub>hv</sub> )	2,5 m/s <sup>2</sup>
Dimensions (LxIxh)	353x177x131 mm
Poids net EPTA	1,1 kg



**Accessoires de série** Kit Sculpte-haie, Lamier sculpte-haie, Deflecteur sculpte-haie, Protection pour lames sculpte-haie, Couteaux pour taille-herbes, Récupérateur d'herbe, Protection pour couteaux.

Logigramme accessoires p. 183

## DUM111SYX

Taille-herbe 18 V Li-Ion 1,5 Ah



### Tailler et sculpter pour un résultat précis et magnifique

- Taille-herbe à batterie léger et compact (largeur de coupe 11 cm) + Kit Sculpte-haie (longueur de coupe de 20 cm),
- Protecteur transparent avec guide pour tailler dans les coins.

Hauteur de coupe	15, 20, 25 mm
Largeur de coupe	11 cm
Cadence de coupe maximale	2 500 cps/min
Énergie	18 V Li-Ion 1,5 Ah
Temps de charge en moyenne	15 min.
Dimensions (LxIxh)	333x120x131 mm
Poids net EPTA	1,4 à 1,7 kg



**Accessoires de série** Batterie BL1815N (Li-ion 18 V - 1,5 Ah), Protection de lame, Protection de lame, Lame taille-haie, Chargeur DC18SD, Lamier taille-herbe, Protection pour couteaux.

Logigramme accessoires p. 183



## DUM604

## DUH523RY

Taille-haie 18 V Li-Ion 1,5 Ah 52 cm



### Un incontournable au jardin

- Traitement anti-abrasion de la lame de haute qualité pour une coupe nette et une longue durée de vie,
- Bouton de sécurité.

Longueur de lamier	52 cm
Cadence de coupe maximale	2 700 cps/min
Espacement entre les dents	26 mm
Diamètre de coupe max	15 mm
Énergie	18 V Li-Ion 1,5 Ah
Temps de charge en moyenne	15 min.
Pression sonore (L <sub>pa</sub> )	77 dB(A)
Puissance sonore garantie	89 dB(A)
Taux de vibration triaxial (a <sub>hv</sub> )	2,5 m/s <sup>2</sup>
Dimensions (LxIxh)	923x195x180 mm
Poids net EPTA	3 kg



**Accessoires de série** Chargeur rapide DC18RC, Batterie BL1815N (Li-ion 18 V - 1,5 Ah), Fourreau de protection.

**DUH523Z: Sans batterie, sans chargeur.**  
Logigramme accessoires p. 183

## DUH551RF2

Taille-haie 36 V => 2x18 V Li-Ion 3 Ah 55 cm



### Équipement professionnel avec son variateur et sa poignée pivotante

- Poignée pivotante sur 180° : 5 positions possibles pour accroître la maniabilité et le confort d'utilisation,
- Variateur de vitesse de coupe en fonction du végétal à couper (6 vitesses).

Longueur de lamier	55 cm
Cadence de coupe maximale	2 000 à 3 600 cps/min
Espacement entre les dents	36 mm
Diamètre de coupe max	18 mm
Énergie	36 V => 2x18 V Li-Ion 3 Ah
Temps de charge en moyenne	22 min.
Pression sonore (L <sub>pa</sub> )	81,5 dB(A)
Puissance sonore garantie	93 dB(A)
Taux de vibration triaxial (a <sub>hv</sub> )	2,5 m/s <sup>2</sup>
Dimensions (LxIxh)	1 065x225x200 mm
Poids net EPTA	5,1 kg



**Accessoires de série** Chargeur rapide DC18RC, 2x Batterie BL1830 (Li-Ion 18 V - 3 Ah), Fourreau de protection 55 cm pour lamier.

**DUH551Z: Sans batterie, sans chargeur.**  
Logigramme accessoires p. 183

## DUH651RF2

Taille-haie 36 V => 2x18 V Li-Ion 3 Ah 65 cm



### Grande capacité de coupe et forte autonomie grâce au concept 2x18 V = 36 V

- Poignée pivotante sur 180° : 5 positions possibles pour accroître la maniabilité et le confort d'utilisation,
- Très bon équilibre de la machine.

Longueur de lamier	65 cm
Cadence de coupe maximale	2 000 à 3 600 cps/min
Espacement entre les dents	36 mm
Diamètre de coupe max	18 mm
Énergie	36 V => 2x18 V Li-Ion 3 Ah
Temps de charge en moyenne	22 min.
Pression sonore (L <sub>pa</sub> )	82 dB(A)
Puissance sonore garantie	93 dB(A)
Taux de vibration triaxial (a <sub>hv</sub> )	3,3 m/s <sup>2</sup>
Dimensions (LxIxh)	1 135x225x200 mm
Poids net EPTA	5,2 kg



**Accessoires de série** Chargeur rapide DC18RC, 2x Batterie BL1830 (Li-Ion 18 V - 3 Ah), Fourreau de protection 75 cm pour lamier.

**DUH651Z: Sans batterie, sans chargeur.**  
Logigramme accessoires p. 183

**DUH752RT2**

Taille-haie 18 V Li-Ion 5 Ah 75 cm

**Grand lamier pour un travail parfait**



- Inverseur de sens de rotation : il permet de débloquer les branches coincées dans le lamier,
- Technologie XPT limitant les infiltrations d'eau et poussières.

Longueur de lamier	75 cm
Cadence de coupe maximale	0 à 4 400 cps/min
Espacement entre les dents	35 mm
Diamètre de coupe max	21 mm
Énergie	18 V Li-Ion 5 Ah
Temps de charge en moyenne	45 min.
Pression sonore (Lpa)	80,5 dB(A)
Puissance sonore garantie	87,8 dB(A)
Taux de vibration triaxial (a <sub>v</sub> )	2,5 m/s <sup>2</sup>
Dimensions (LxIxh)	1 261 x 225 x 192 mm
Poids net EPTA	4,5 kg



Accessoires de série Chargeur rapide DC18RC, Protecteur de lame, 2x Batterie BL1850B (Li-Ion 18 V - 5 Ah).

DUH752SF: Chargeur, Batterie 3Ah  
DUH752Z: Sans batterie, sans chargeur.

Logigramme accessoires p. 183



**DUH754S**

**DUH602RT2**

Taille-haie 18 V Li-Ion 5 Ah Ah 60 cm

**Pour l'entretien intensif des haies**



- Inverseur de sens de rotation : il permet de débloquer les branches coincées dans le lamier,
- Technologie XPT limitant les infiltrations d'eau et poussières.

Longueur de lamier	60 cm
Cadence de coupe maximale	0 à 4 400 cps/min
Espacement entre les dents	35 mm
Diamètre de coupe max	21 mm
Énergie	18 V Li-Ion 5 Ah Ah
Temps de charge en moyenne	45 min.
Pression sonore (Lpa)	82,1 dB(A)
Puissance sonore garantie	87,4 dB(A)
Taux de vibration triaxial (a <sub>v</sub> )	2,5 m/s <sup>2</sup>
Dimensions (LxIxh)	1 121 x 225 x 192 mm
Poids net EPTA	4,5 kg



Accessoires de série Chargeur rapide DC18RC, Protection de lame, 2x Batterie BL1850B (Li-Ion 18 V - 5 Ah).

DUH602SF: Chargeur, Batterie 3Ah  
DUH602Z: Sans batterie, sans chargeur.

Logigramme accessoires p. 183

**DUH502RT2**

Taille-haie 18 V Li-Ion 5 Ah 50 cm

**Parfait pour les usages réguliers en jardin et parcs**



- Inverseur de sens de rotation : il permet de débloquer les branches coincées dans le lamier,
- Technologie XPT limitant les infiltrations d'eau et poussières.

Longueur de lamier	50 cm
Cadence de coupe maximale	0 à 4 400 cps/min
Espacement entre les dents	35 mm
Diamètre de coupe max	21 mm
Énergie	18 V Li-Ion 5 Ah
Temps de charge en moyenne	45 min.
Pression sonore (Lpa)	81,3 dB(A)
Puissance sonore garantie	86,8 dB(A)
Taux de vibration triaxial (a <sub>v</sub> )	2,5 m/s <sup>2</sup>
Dimensions (LxIxh)	1 016 x 225 x 192 mm
Poids net EPTA	4,5 kg



Accessoires de série Chargeur rapide DC18RC, Protecteur de lame, 2x Batterie BL1850B (Li-Ion 18 V - 5 Ah).

DUH502SF: Chargeur, Batterie 3Ah  
DUH502Z: Sans batterie, sans chargeur.

Logigramme accessoires p. 183

**DUH604SZ**

Taille-haie 18 V Li-Ion 60 cm (Produit seul)

**Simple denture pour la taille de longues haies droites**



- Simple denture pour la taille de longues haies droites,
- Inverseur de sens de rotation : il permet de débloquer les branches coincées dans le lamier.

Longueur de lamier	60 cm
Cadence de coupe maximale	0 - 4 400 cps/min
Diamètre de coupe max	23,5 mm
Énergie	18 V Li-Ion
Pression sonore (Lpa)	79,3 dB(A)
Puissance sonore garantie	90,3 dB(A)
Taux de vibration triaxial (a <sub>v</sub> )	2,5 m/s <sup>2</sup>
Dimensions (LxIxh)	1 057 x 280 x 147 mm
Poids net EPTA	3,4 kg



Accessoires de série Protecteur de lame.

Logigramme accessoires p. 183

**DUH754SZ**

Taille-haie 18 V Li-Ion 75 cm (Produit seul)

**Simple denture pour la taille de longues haies droites**



- Simple denture pour la taille de longues haies droites,
- Technologie XPT limitant les infiltrations d'eau et poussières.

Longueur de lamier	75 cm
Cadence de coupe maximale	0 - 4 400 cps/min
Diamètre de coupe max	23,5 mm
Énergie	18 V Li-Ion
Pression sonore (Lpa)	80,6 dB(A)
Puissance sonore garantie	91,6 dB(A)
Taux de vibration triaxial (a <sub>v</sub> )	2,5 m/s <sup>2</sup>
Dimensions (LxIxh)	1 198 x 280 x 147 mm
Poids net EPTA	3,9 kg



Logigramme accessoires p. 183

## DUR181SF

Coupe-herbe 18 V Li-ion 3 Ah



**Idéal pour la coupe de bordures en toute autonomie**

- Tube télescopique rotatif pour passer en mode dresse bordures,
- Tête orientable sur 5 positions 0°, 15°, 30°, 45°, 60°.

Énergie	18 V Li-ion 3 Ah
Temps de charge en moyenne	22 min.
Vitesse à vide	7 800 tr/min
Vitesse à vide V1/V2	/ tr/min
Diamètre de coupe	260 mm
Filetage de l'arbre	clips
Pression sonore (Lpa)	82 dB(A)
Puissance sonore (Lwa)	88,5 dB(A)
Dimensions (Lxlxh)	1 229/1 433x297x235 mm
Poids net EPTA	3,1 kg

DUR181Z: Sans batterie, sans chargeur.



**Accessoires de série** Chargeur DC18SD, Batterie BL1830 (Li-Ion 18 V - 3 Ah), Tête à fil Tap & Go, Sangle, Carter de protection coupe herbe à batterie, Lunette de protection, Poignée coupe herbe à batterie.

Logigramme accessoires p. 183

## DUR189RFE

Coupe-herbe 18 V Li-ion 3 Ah



**Excellente manoeuvrabilité grâce à son arbre court et courbé**

- (ADT) Entraînement automatique du couple ajuste la vitesse et le couple pendant le fonctionnement pour des performances optimales,
- Excellente manoeuvrabilité grâce à son arbre court et courbé.

Énergie	18 V Li-ion 3 Ah
Temps de charge en moyenne	22 min.
Vitesse à vide V1/V2	5 000 / 6 000 tr/min
Diamètre de coupe	300 mm
Filetage de l'arbre	M8x1,25 droit
Pression sonore (Lpa)	77 dB(A)
Puissance sonore (Lwa)	89 dB(A)
Dimensions (Lxlxh)	1 534 - 1 634x258x417 mm
Poids net EPTA	3,3 kg

DUR189Z: Sans batterie, sans chargeur.



**Accessoires de série** Chargeur rapide DC18RC, 2x Batterie BL1830 (Li-Ion 18 V - 3 Ah), Sangle, Tête à fil Tap & Go (fil trèfle).

Logigramme accessoires p. 183

## Fil hélicoïdal

### pour débroussailleuses à batterie



+ d'info page 575

## Lame 3 couteaux plastiques



+ d'info page 577

## DUR192LZ

Coupe-herbe 18 V Li-ion (Produit seul)

NOUVEAU



**Faible niveau de bruit**

Énergie	18 V Li-ion
Vitesse à vide	4 500 / 6 000 tr/min
Vitesse à vide V1/V2	4 500 / 6 000 tr/min
Diamètre de coupe	300 mm
Filetage de l'arbre	M10x1,25 Gauche
Pression sonore (Lpa)	74 dB(A)
Puissance sonore (Lwa)	87,1 dB(A)
Taux de vibration triaxial (a <sub>h</sub> )	< 2,5 m/s <sup>2</sup>
Dimensions (Lxlxh)	1 623 x 186 x 246 mm
Poids net EPTA	2,7 à 3,0 kg

- Faible niveau sonore, parfait pour une utilisation dans les zones résidentielles et les espaces publics
- 2 vitesses de coupe : permet d'adapter la vitesse en fonction du végétal à couper

(XPT) Protection contre l'infiltration de la poussière et de l'eau pour un usage dans des conditions difficiles

- Arbre divisible, pour un rangement facilité
- Clé hexagonale sur l'outil pour des changements de lame rapides et faciles
- Démarrage progressif assurant un démarrage en douceur de la machine (sans à-coups) pour plus de sécurité
- Le moteur BL offre une vitesse de rotation de 6 000 tr / min pour une coupe plus rapide
- Plus de contrôle grâce au frein électrique
- Protection des batteries contre la surcharge/décharge profonde/surchauffe.



**Accessoires de série** Sangle, Tête à fil Tap & Go, Clé à six pans 4 mm.

Logigramme accessoires p. 183



# DUR190 / 191

Coupe-herbe 18 V Li-ion  
poignée «C» (DUR190) guidon asymétrique (DUR191)



## Confortable et exceptionnellement silencieux, idéal pour l'entretien des environnements sensibles au bruit.



**BL MOTOR**

Moteur dans la tête

6 000 tr/min Max.

**AFT** (DUR190L / DUR191U)

Le limiteur de couple arrête le moteur si l'outil est brusquement contraint de s'arrêter

**DUR191U**

Arbre divisible  
DUR191U

Pour faciliter le transport et le rangement

**ADT**

Le régime adapte vitesse et puissance automatiquement en fonction de la densité des herbes.

Dans l'herbe fine

**Mode ÉCO**  
prolonge l'autonomie en silence.

Dans l'herbe épaisse

**Mode BOOST**  
Vitesse et puissance max.

- Indicateur de vitesse active
- Indicateur de vitesse automatique (ADT)
- Indicateur de mise sous tension.
- Rotation inversée, pour décoincer l'outil de coupe
- Interrupteur / sélecteur de vitesse

Outil de coupe coincé

Outil de coupe dégagé

Le système de rotation inversée, permet de dégager les herbes coincées dans la tête de coupe.

### DUR190LZX3

Coupe-herbe 18 V Li-ion (Produit seul)

Couper en toute sécurité grâce à la technologie AFT

- (AFT) Protection anti retour kick-back: le moteur se met en sécurité s'il détecte une chute brutale de la vitesse,
- Un carter de protection pour lame métal / couteaux plastique / tête à fil.

Énergie	18 V Li-ion
Vitesse à vide	3 500/5 100/6 000 tr/min
Vitesse à vide V1/V2	3 500 / 5 100 tr/min
Vitesse à vide V3	6 000 tr/min
Diamètre de coupe	300 mm
Filetage de l'arbre	M10x1,25 Gauche
Pression sonore (Lpa)	74 dB(A)
Puissance sonore (Lwa)	87,1 dB(A)
Dimensions (LxIxh)	1 836x348x236 mm
Poids net EPTA	2,9 à 3,2 kg

LXT 6,5/4,3/2,1,5Ah  
18V LITHIUM-ION  
XPT  
BL MOTOR ADT AFT

Accessoires de série Sangle, Tête à fil Tap & Go.

Logigramme accessoires p. 183

### DUR191UZX3

Coupe-herbe 18 V Li-ion (Produit seul)

Arbre divisible, pour un rangement facilité

- Le moteur BL offre une vitesse de rotation de 6 000 tr / min pour une coupe plus rapide,
- Verrouillage de sans outil pour un changement de lame en plastique facilité.

Énergie	18 V Li-ion
Vitesse à vide	3 500/5 100/6 000 tr/min
Vitesse à vide V1/V2	3 500 / 5 100 tr/min
Vitesse à vide V3	6 000 tr/min
Diamètre de coupe	300 mm
Filetage de l'arbre	M10x1,25 Gauche
Pression sonore (Lpa)	74 dB(A)
Puissance sonore (Lwa)	87,1 dB(A)
Dimensions (LxIxh)	1 836x610x473 mm
Poids net EPTA	3,4 à 3,7 kg

LXT 6,5/4,3/2,1,5Ah  
18V LITHIUM-ION  
XPT  
BL MOTOR ADT AFT

Accessoires de série Tête à fil Tap & Go, Sangle.

Logigramme accessoires p. 183

## DUR368LZ

Coupe-herbe 36 V => 2 x 18 V Li-Ion (Produit seul)



**Coupe-herbe ultra performant, équipé des meilleurs technologies**

- (AFT) Protection anti retour kick-back: le moteur se met en sécurité s'il détecte une chute brutale de la vitesse,
- (ADT) Entraînement automatique du couple ajuste la vitesse et le couple pendant le fonctionnement pour des performances optimales.



Énergie ..... 36 V => 2 x 18 V Li-Ion  
 Vitesse à vide V1/V2 ..... / tr/min  
 Vitesse à vide V3 ..... 6500 tr/min  
 Diamètre de coupe ..... Lame/Tête fil: 230/350 mm  
 Filetage de l'arbre ..... M10x1,25 Gauche  
 Puissance sonore (Lwa) ..... 86 dB(A)  
 Dimensions (LxIxh) ..... 1 823x610x460 mm  
 Poids net EPTA ..... 4,7 kg

**Accessoires de série** Tête 3 couteaux courbés synthétiques, Lame de coupe à 4 dents 230mm 25,4mm 1,8mm, Sangle, Tête à fil Tap & Go.

Logigramme accessoires p. 183

## DUR368ARF2

Coupe-herbe 36 V => 2 x 18 V Li-Ion 3 Ah



- Guidon asymétrique pour plus de confort,
- (AFT) Protection anti retour kick-back: le moteur se met en sécurité s'il détecte une chute brutale de la vitesse.



Énergie ..... 36 V => 2 x 18 V Li-Ion 3 Ah  
 Temps de charge en moyenne ..... 22 min.  
 Vitesse à vide V1/V2 ..... / tr/min  
 Vitesse à vide V3 ..... 6500 tr/min  
 Diamètre de coupe ..... Lame/Tête fil: 230/350 mm  
 Filetage de l'arbre ..... M10x1,25 Gauche  
 Puissance sonore (Lwa) ..... 86 dB(A)  
 Dimensions (LxIxh) ..... 1 823x610x460 mm  
 Poids net EPTA ..... 4,7 kg

**DUR368AZ:** Sans batterie, sans chargeur.

**Accessoires de série** Chargeur rapide DC18RC, 2x Batterie Li-Ion BL1830B 18V 3Ah, Lame de coupe à 4 dents 230mm 25,4mm 1,8mm, Sangle, Tête à fil Tap & Go, Tête 3 couteaux courbés synthétiques.

Logigramme accessoires p. 183

## DUR369

Coupe-herbe 36 V => 2 x 18 V Li-Ion



**Coupe-herbes d'une puissance équivalente aux modèles thermiques de 30 cm<sup>3</sup>**

**1 000 W**

Nouvelle génération de moteur sans charbon



**AFT**

Le limiteur de couple arrête le moteur si l'outil est brusquement contraint de s'arrêter

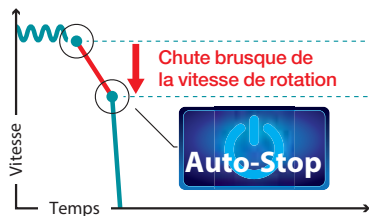

**18V + 18V → 36V LITHIUM-ION**

## DUR369LPT2

Coupe-herbe 36 V => 2 x 18 V Li-Ion



**Coupe-herbe d'une puissance équivalente aux modèles thermiques de 30 cm<sup>3</sup>**

- Puissance restituée de 1 000 W,
- (AFT) Protection anti retour kick-back: le moteur se met en sécurité s'il détecte une chute brutale de la vitesse.



Énergie ..... 36 V => 2 x 18 V Li-Ion  
 Temps de charge en moyenne ..... 45 min.  
 Vitesse à vide V1/V2 ..... 4600 / 5500 tr/min  
 Vitesse à vide V3 ..... 6500 tr/min  
 Diamètre de coupe ..... Lame/Tête fil: 255/430 mm  
 Filetage de l'arbre ..... M10x1,25 Gauche  
 Puissance sonore (Lwa) ..... 90 dB(A)  
 Poids net EPTA ..... 6,4 kg

**DUR369LZ:** Sans batterie, sans chargeur.

**Accessoires de série** Chargeur rapide double DC18RD, Tête à fil Tap & Go & Tête à fil Tap & Go, 2x Batterie BL1850B (Li-Ion 18 V - 5 Ah), Couteau 2 dents 255 mm, Harnais.

Logigramme accessoires p. 183

## DUR369APT2

Coupe-herbe 36 V => 2 x 18 V Li-Ion



**Coupe-herbe d'une puissance équivalente aux modèles thermiques de 30 cm<sup>3</sup>**

- Puissance restituée de 1 000 W,
- Guidon asymétrique pour plus de confort.



Énergie ..... 36 V => 2 x 18 V Li-Ion  
 Temps de charge en moyenne ..... 45 min.  
 Vitesse à vide V1/V2 ..... 4600 / 5500 tr/min  
 Vitesse à vide V3 ..... 6500 tr/min  
 Diamètre de coupe ..... Lame/Tête fil: 255/430 mm  
 Filetage de l'arbre ..... M10x1,25 Gauche  
 Puissance sonore (Lwa) ..... 90 dB(A)  
 Poids net EPTA ..... 6,1 à 6,6 kg

**DUR369AZ:** Sans batterie, sans chargeur.

**Accessoires de série** Lame plastique 3 dents, 2x Batterie BL1850B (Li-Ion 18 V - 5 Ah), Tête à fil Tap & Go & Tête à fil Tap & Go, Harnais, Couteau 2 dents 255 mm, Chargeur rapide double DC18RD.

Logigramme accessoires p. 183

DUX18ZX1

Outil Multifonctions 18 V Li-Ion (Produit seul)



Quand compatibilité rime avec polyvalence

Énergie ..... 18 V Li-Ion  
 Vitesse à vide V1/V2 ..... 0 à 6800 / 0 à 9700 tr/min  
 Dimensions (LxIxh) ..... 983x318x175 mm  
 Poids net EPTA ..... 2,8 à 10,3 kg

- Plus de contrôle grâce au frein électrique arrêtant la machine dès qu'on lâche la gâchette
- Système AFT : stop rotation : le moteur se met en sécurité s'il détecte une chute brutale de la vitesse
- Vitesse constante en charge assurant la qualité du travail réalisé
- Moteur sans charbon : Rendement supérieur de 40% par rapport aux machines équipées de moteurs classiques
- Démarrage progressif pour un travail plus précis
- Technologie XPT limitant les infiltrations d'eau et poussières
- Montage facile et rapide des outils.



DUX18Z: Sans batterie, sans chargeur, sans accessoire débroussaileuse.

Accessoires de série Outil débroussaileuse, Sac accessoires, Tête à fil, Clé à six pans 4 mm, Clé de 17, Sangle.

Logigramme accessoires p. 183

DUX60Z

Outil Multifonctions 2 x 18 V Li-Ion (Produit seul)



Quand compatibilité rime avec polyvalence

Énergie ..... 2 x 18 V Li-Ion  
 Vitesse à vide V1/V2 ..... 0 à 5700 / 0 à 8200 tr/min  
 Pression sonore (Lpa) ..... 92,5 dB(A)  
 Puissance sonore (Lwa) ..... 101,9 dB(A)  
 Taux de vibration triaxial (a<sub>v</sub>) ..... 6,5 m/s<sup>2</sup>  
 Dimensions (LxIxh) ..... 1011x320x225 mm  
 Poids net EPTA ..... 4,7 kg

- Technologie XPT limitant les infiltrations d'eau et poussières
- Montage facile et rapide des outils.



Accessoires de série Sangle.

Logigramme accessoires p. 183

DUX60

Outil Multifonctions 2 x 18 V Li-Ion

+ d'info p. 425

Outil livré seul  
(SANS ACCESSOIRES)

Quand compatibilité  
rime avec polyvalence



AFT

Système anti-kickback

Coupe instantanée du moteur dès que l'outil de coupe est bloqué.

- Frein électrique,
- Démarrage progressif,
- Vitesse constante,
- Variateur de vitesse,
- Fonction « reverse ».

Connexion facile de 12 têtes compatibles



- Motobineuse
- Rallonge
- Faucheuse au sol
- Taille-haie à perche droite
- Taille-haie à perche
- Élagueuse à perche
- Débroussaileuse
- Coupe-herbe
- Balai racleur
- Brosse rotative
- Ciseaux rotatifs
- Souffleur



## DUS158

Pulvérisateur 18 V Li-Ion

Pulvériser votre potager, vos massifs, etc.



**NOUVEAU**

Pression  
**5 bar**

Tuyau  
**1,70 m**

Pompe à  
membranes

Réservoir :  
**15 L**

Poids à vide  
**4,6 kg**



2 têtes de buse

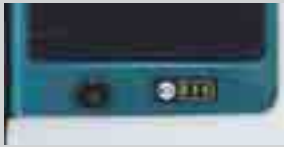

Témoin de niveau de charge



Harnais confortable avec les bretelles rembourrées



## DUS158Z

Pulvérisateur 18 V Li-Ion (Produit seul)

**NOUVEAU**

Pulvériser votre potager, vos massifs

Énergie	18 V Li-Ion
Débit V1	0,91 l/min
Réservoir liquide	15 l
Pression	5 bar
Dimensions (LxIxh)	325x237x517 mm
Poids net EPTA	3,2 à 3,5 kg

- Le mode Brume est optimal pour pulvériser près des plantes
- Harnais confortable avec les bretelles rembourrées
- Grand volume de pulvérisation sur une seule charge de batterie
- Indicateurs LED signalant l'état de charge des batteries.



Logigramme accessoires p. 183



## DUS054Z

Pulvérisateur 18 V Li-Ion (Produit seul)

**NOUVEAU**

Pulvérisation simple ou double sélectionnable

- Les deux côtés sont ergonomiquement incurvés pour s'adapter au corps lorsque le pulvérisateur est suspendu à l'épaule,
- Le mode Brume est optimal pour pulvériser près des plantes.

Énergie	18 V Li-Ion
Débit V1	0,91 l/min
Réservoir liquide	5 l
Pression	3 bar
Dimensions (LxIxh)	343x182x368 mm
Poids net EPTA	3,2 à 3,5 kg



Logigramme accessoires p. 183



## DUS108Z

Pulvérisateur 18 V Li-Ion (Produit seul)

**NOUVEAU**

Pulvériser votre potager, vos massifs

- Indicateurs LED signalant l'état de charge des batteries,
- Harnais confortable avec les bretelles rembourrées.

Énergie	18 V Li-Ion
Débit V1	0,91 l/min
Réservoir liquide	10 l
Pression	3 bar
Dimensions (LxIxh)	343x182x368 mm
Poids net EPTA	3,2 à 3,5 kg



Logigramme accessoires p. 183



# DHW080

Nettoyeur 36 V => 2 x 18 V Li-Ion 80 bars

**NOUVEAU**

Une solution de nettoyage mobile et autonome



Réservoir Coffret de transport

## 50 litres

Pression maximum

## 80 Bars

### Aucune prise de courant, aucune source d'eau requise.

+ d'info p. 430



Coffret / Réservoir

127104-4 livré de série



Entrée pour l'alimentation en eau



Arrêt

Débit total d'eau <sup>(1)</sup>	Temps d'utilisation estimés <sup>(2)</sup>	Pression Max. / Mini.
<b>70</b> litres	<b>12,5</b> minutes	<b>80</b> bars
<b>110</b> litres	<b>28</b> minutes	<b>30</b> bars

<sup>(1)</sup> en utilisation normale pour une charge complète de batteries 5 Ah <sup>(2)</sup> en utilisation normale avec 2 batteries 5 Ah



Coffret compatible avec le chariot de transport (Chariot réf. TR00000001 en option)



Coffret de transport / réservoir



Espace de rangement

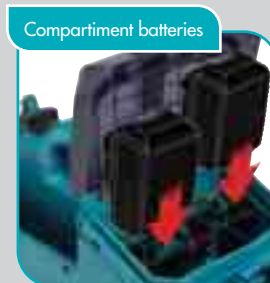

Compartiment batteries

## DHW080ZK

Nettoyeur 36 V => 2 x 18 V Li-Ion 80 bar (Produit seul)

**NOUVEAU**

Une solution de nettoyage mobile et autonome



Dimensions (LxIxh) ..... 434x218x267 mm  
 Pression ..... 80 bar  
 Débit ..... 380 l/h  
 Énergie ..... 36 V => 2x18 V Li-Ion

- Pression réglable sur 2 positions : permet de s'adapter aux applications
- Livré avec un coffret plastique pouvant servir de réservoir d'eau
- Coffret de rangement compatible avec le Chariot diable pour MAKPAC, ref : TR00000001
- Réglage de la pression sur la lance et une pression idéale sur chaque surface.



Accessoires de série Lance jet crayon, Tuyau auto-aspirant, Tuyau 5 mètres.

Logigramme accessoires p. 183

**VIE DE CHANTIER**



**18V**  
LITHIUM-ION

**DCM501Z**

Machine à café 18 V ou 12 V Li-Ion (Produit seul)

Pour le plaisir de partager un café



- Compatible avec les batteries 18V LXT ou 12V CXT,
- Utilisation de dosettes ou de café moulu avec le filtre.

Énergie ..... 18 V ou 12 V Li-Ion  
Batt. compatibles ..... 18 V LXT ou 12 V CXT  
Capacité du réservoir d'eau ..... 240 ml  
Dimensions (LxIxh) ..... 243x145x218 mm  
Poids net EPTA ..... 1,5 kg

**LXT** 615/413/21,5Ah  
**CXT** 412/1,5Ah  
**12V max CXT**

**18V**  
LITHIUM-ION

Accessoires de série Cuillère, Tasse MAKITA.

Logigramme accessoires p. 183

**DKT360Z**

Bouilloire 36 V => 2x 18 V Li-ion (Produit seul)

NOUVEAU

Pour le plaisir de partager une boisson chaude



- Poignée de transport.

Énergie ..... 36 V => 2x 18 V Li-Ion  
Batt. compatibles ..... LXT  
Capacité du réservoir d'eau ..... 800 ml  
Dimensions (LxIxh) ..... 233x263x307 mm  
Poids net EPTA ..... 2,7 à 3,4 kg  
Composition chimique batterie ..... Li-ion  
Tension ..... 36 V => 2x 18 V

**LXT** 615/413/21,5Ah  
**18V 12V 36V**  
LITHIUM-ION

Logigramme accessoires p. 183

**DEBADP05**

Adaptateur USB (Produit seul)

NOUVEAU



- Equipé de 2 ports USB,
- Crochet ceinture universel.

..... 0,06 à 0,43 kg

**LXT** 615/413/21,5Ah  
**14.4V**  
LITHIUM-ION  
**18V**  
LITHIUM-ION

**OX**

Logigramme accessoires p. 183

**DEBADP05**





DCF301Z

Ventilateur 14,4 / 18 V Li-Ion (Produit seul)

NOUVEAU



Confort et fraîcheur sur le chantier grâce à sa rotation motorisée à 180°

Énergie ..... 14,4 / 18 V Li-Ion  
Batt. compatibles ..... BL1830, BL1840, BL1850, BL1860  
Nombre de vitesses ..... 3

- Rotation de 90° à gauche et 90° à droite
- 2 modes d'alimentations : secteur ou batterie Li-Ion 18V / 14,4V
- 3 vitesses de soufflé
- Fonction d'arrêt automatique après une, deux ou quatre heures
- Poignée de transport.



Accessoires de série Adaptateur secteur.

Logigramme accessoires p. 183

DCF300Z

Ventilateur 14,4 / 18 V Li-Ion (Produit seul)



Conçu pour vous apporter confort et fraîcheur sur le chantier

- 2 modes d'alimentations : secteur ou batterie Li-Ion 18V / 14,4V,
- Rotation de 45° à gauche et 45° à droite.

Énergie ..... 14,4 / 18 V Li-Ion  
Batt. compatibles ..... BL1830, BL1840  
Nombre de vitesses ..... 3



Accessoires de série Adaptateur secteur.

Logigramme accessoires p. 183

DCF203Z

Ventilateur 14,4 / 18 V Li-Ion (Produit seul)



Mode oscillation automatique de gauche à droite

- 2 modes d'alimentations : secteur ou batterie Li-Ion 18V / 14,4V,
- Arrêt automatique réglable: 1h, 2h, 4h.

Énergie ..... 14,4 / 18 V Li-Ion  
Nombre de vitesses ..... 3



Accessoires de série adaptateur secteur.

Logigramme accessoires p. 183

DCF102Z

Ventilateur 14,4 / 18 V Li-Ion (Produit seul)



Beaucoup de fraîcheur

- Arrêt automatique réglable: 1h, 2h, 3h,
- 3 vitesses de soufflé.

Énergie ..... 14,4 / 18 V Li-Ion  
Batt. compatibles ..... 14,4 / 18 V Li-Ion  
Nombre de vitesses ..... 3



Logigramme accessoires p. 183

DCB200A

Couverture chauffante 18 V Li-Ion (Produit seul)



Jusqu'à 35 h d'autonomie (avec une batterie 18 V Li-Ion 6 Ah)

- Pochette zippée pour ranger la batterie,
- Réglage de la température sur 3 positions.

Énergie ..... 18 V Li-Ion  
Dimensions (LxIxh) ..... 700x1400 mm  
Batt. compatibles ..... 18 V LXT  
Couleur ..... Noir / Bleu (pas)  
Matière ..... polyester (pas)



DCB200ASY: Chargeur, Batterie 1,5 Ah

Logigramme accessoires p. 183



## DMP181

### DMP181Z

Gonfleur 18 V Li-Ion (Produit seul)

**NOUVEAU**

**Idéal pour gonfler les pneus des voitures, des vélos, des balles de sport.**



- Idéal pour gonfler les pneus des voitures et des vélos, des balles de sport, etc,
- 3 Modes de gonflage (modes Haute vitesse, Basse vitesse ou Balle).

Énergie	18 V Li-Ion
Poids net EPTA	2,5 à 2,8 kg
Dimensions (LxIxh)	216x108x231 mm
Pression	11,1 bar
Tension	18 V
Composition chimique batterie	Li-Ion
Nombre de batteries fournies	0
Type de batterie	LXT



**Accessoires de série** Adaptateur Anglaise, Adaptateur ballon, Adaptateur matelas, Adaptateur Français.

Logigramme accessoires p. 183

## LXT

### DCW180

Glacière / réchaud 18 V Li-Ion



**Glacière / Réchaud pour maintenir au chaud ou au froid pendant des heures**



**Compatible avec 3 sources d'alimentation :**

- 1 ou 2 batterie(s),
- Raccordement secteur,
- Prise allume cigare.

Conserve au **FROID** — GRANDE 20 litres CAPACITÉ — **CHAUD**  
 -18°C à 10°C      55°C à 60°C



Sangle de transport



Poignée de transport

Décapsuleur



- Supports des batteries,
- Prise USB,
- Panneau de contrôle LED.



**Autonomie avec 2 x BL1860B :**  
 -18°C : ± 5 heures  
 5°C : ± 17 heures  
 60°C : ± 4 heures

### DCW180Z

Glacière / réchaud à compresseur 18 V Li-Ion (Produit seul)

**Glacière / Réchaud pour maintenir votre repas chaud ou frais**



- Affichage à LED pour un affichage clair de la température intérieure et du niveau de charge des batteries,
- Capacité de réchauffement: deux réglages de température (55/60°C).

Énergie	18 V Li-Ion
Dimensions (LxIxh)	623x341x371,5 mm
Poids net EPTA	13,3 à 14,3 kg



**Accessoires de série** Adaptateur allume cigare 12-24V, Cordon d'alimentation secteur.

Logigramme accessoires p. 183



## DCW180

# DWD181

Scanner mural 18 V Li-Ion



Scannez les murs et vous verrez ce qui se cache à l'intérieur...

1  
OUTILS SANS FIL

## Sélectionnez votre mode en fonction de la nature du mur.

\* Certains objets intégrés peuvent ne pas être détectés jusqu'à la profondeur de détection maximale en fonction de leur taille, de leur forme et de leur matériau, ainsi que du matériau, de l'état et de la structure interne du mur à numériser.

### Mode béton sec



### Mode béton frais\*\*



### Mode Cloison

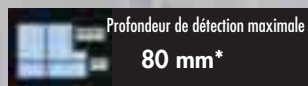

### Mode Radar

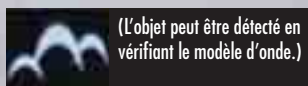

\*\* Le béton a besoin de plusieurs mois pour être complètement sec depuis sa mise en place, et le béton de moins d'un an a est appelé béton frais. Sélectionnez cette scène dans le cas de béton frais, mais pour garantir une double certitude, il est recommandé d'utiliser également le «béton sec».



Classe IPX4 d'étanchéité

- Écran 10,4 cm permet une lecture aisée des informations,
- Buzzer permet une aide auditive à la détection
- 4 roulettes permet de déplacer facilement le scanner sur la surface.

LXT

## DWD181ZJ

Scanner mural 18 V Li-Ion (Produit seul)



### Scanner les murs et vous verrez ce qui se cache derrière

Énergie	18 V Li-Ion
Dimensions (LxIxh)	288x118x108 mm
Poids net EPTA	1,3 à 1,7 kg
Type de batterie	LXT
Précision de mesure	+/- 5 mm

- Mode béton humide : pour détecter les fers à béton ou les tuyaux en plastique dans le béton humide
- Les voyants LED éclairent autour du scanner mural et dans le sens du déplacement, permettant une détection précise des objets dans l'obscurité
- Multi-détection : Jusqu'à 3 résultats de détection affichés simultanément
- Poignée ergonomique Soft Grip pour une meilleure prise en main
- Mode partition : pour détecter les montants ou cadre en acier derrière le bois ou dans les cloisons sèches
- Le panneau de commande peut être actionné d'une seule main tout en tenant la poignée
- L'écran couleur indique la position et la profondeur de l'objet sur un grand écran de 4,1 pouces pour une lecture facile de l'information
- Guide laser
- Protection contre les surcharges, les sous-charges et la surchauffe.

Logigramme accessoires p. 183



Accessoires de série Coffret MAK-PAC 2, Moulage MAK-PAC Scanner mural.



## DEADML813

Lampe 14,4 / 18 V Li-Ion (Produit seul)



### Lampe trépied

- 3 réglages de luminosité : 3 000 lumens, 1 700 lumens ou 900 lumens,
- Base de trépied très stable, extensible et pliable simplement en faisant glisser la poignée de transport.

Énergie ..... 14,4 / 18 V Li-Ion  
 Batt. compatibles ..... Li-Ion 14,4V et 18V  
 Type de Lampe ..... LED  
 Dimensions (LxIxh) ..... 573x658x1,250 - 2,240 mm  
 Poids net EPTA ..... 7 à 7,7 kg

LXT  
6/5/4/3/2/1.5Ah  
LITHIUM-ION COMPATIBLE  
18V  
LITHIUM-ION



Logigramme accessoires p. 183

## DEADML813



## DEADML814



## DEADML814

Lampe 14,4 / 18 V Li-Ion (Produit seul)

### Lampe trépied: avec 3 têtes individuelles orientables

- La zone d'éclairage peut être ajustée en tournant les 3 unités de lampes de façon individuelle,
- Environ.10 heures d'éclairage continu avec batterie BL1850B à un éclairage constant en mode min (900 lm).

Énergie ..... 14,4 / 18 V Li-Ion  
 Batt. compatibles ..... Li-Ion 14,4V et 18V  
 Type de Lampe ..... LED  
 Dimensions (LxIxh) ..... 573x658x1,250 - 2,240 mm  
 Poids net EPTA ..... 7,2 à 7,9 kg

LXT  
6/5/4/3/2/1.5Ah  
LITHIUM-ION COMPATIBLE  
18V  
LITHIUM-ION



Logigramme accessoires p. 183

## DEADML810

Lampe 18 V Li-Ion (Produit seul)



### Lampe pour éclairer votre zone de chantier

- Zone d'éclairage réglable : 360 degrés, 180 degrés à gauche et 180 degrés à droite,
- 3 réglages de luminosité : 5 500 lumens, 3 000 lumens ou 1 500 lumens.

Énergie ..... 18 V Li-Ion  
 Batt. compatibles ..... Li-Ion 14,4V et 18V  
 Type de Lampe ..... Led  
 Dimensions (LxIxh) ..... 420x420x787 mm  
 Poids net EPTA ..... 13,9 à 15,3 kg

LXT  
6/5/4/3/2/1.5Ah  
LITHIUM-ION COMPATIBLE  
18V  
LITHIUM-ION



Accessoires de série Cordon d'alimentation 2,5 m.

Logigramme accessoires p. 183



## DEADML810

# DEADML805



## DEADML805

Lampe 14,4 / 18 V Li-Ion (Produit seul)

**Idéale sur chantier: fonctionne à batterie ou sur secteur**

- 2 modes d'alimentations : secteur ou batterie Li-Ion 18V / 14,4V,
- Technologie XPT limitant les infiltrations d'eau et poussières.



Énergie	14,4 / 18 V Li-Ion
Batt. compatibles	Li-Ion 14,4V et 18V
Type de Lampe	LED 20x0,5 W
Dimensions (LxIxh)	214x261x328 mm
Poids net EPTA	Avec BL1850 : 2,6 kg



Logigramme accessoires p. 183

## DEADML809

Lampe 14,4 / 18 V V Li-Ion (Produit seul)

**Une grande luminosité 10 000 lumens**



- Contrôleur avec fonction mémoire de réglage de la luminosité utilisée lors de la dernière mise hors tension,
- 96 LEDs à lumière blanche ultra-puissantes.

Énergie	14,4 / 18 V V Li-Ion
Batt. compatibles	14,4 / 18 V
Type de Lampe	LED
Dimensions (LxIxh)	249x370x278 mm
Poids net EPTA	5,7 à 7 kg



Accessoires de série Cordon d'alimentation.

Logigramme accessoires p. 183

# DEADML809

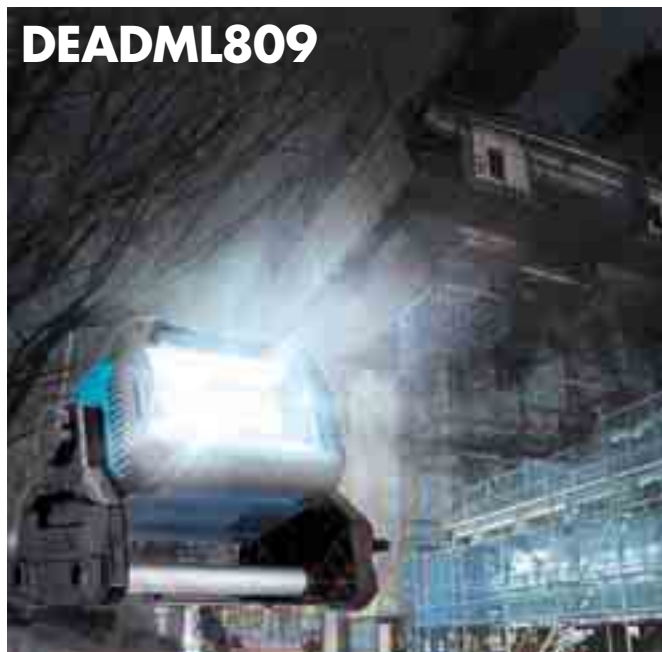

## DEADML811

Lampe 14,4 / 18 V Li-Ion (Produit seul)

**Idéale pour le chantier : fonctionne à batterie ou sur secteur**

- La lampe peut être montée sur un trépied (trépied non inclus),
- 2 modes d'alimentations : secteur ou batterie Li-Ion 18V / 14,4V.



Énergie	14,4 / 18 V Li-Ion
Batt. compatibles	14,4 / 18 V
Type de Lampe	LED
Dimensions (LxIxh)	249x302x271 mm
Poids net EPTA	4,1 à 4,8 kg



Accessoires de série Cordon d'alimentation.

Logigramme accessoires p. 183



Pied en option

## DEADML800

Lampe 14,4 / 18 V Li-Ion (Produit seul)



### Lampe frontale

- Peut être utilisée comme une lampe frontale ou un éclairage fixe sur pied,
- Lampe frontale réglable de 0° à 90°.

Énergie ..... 14,4 / 18 V Li-Ion  
 Batt. compatibles ..... Batterie 14,4 / 18 V LXT  
 Type de Lampe ..... LED 1,6 W  
 Dimensions (LxIxh) ..... Ø 55x55 mm  
 Poids net EPTA ..... 0,56 à 0,87 kg



Logigramme accessoires p. 183



## DEADML800



## DEADML801

## DEBDML801

Lampe 14,4 / 18 V Li-Ion (Produit seul)

### Lampe avec tête inclinable

- Lampe LED avec tête inclinable jusqu'à 180°,
- Rotation de la tête jusqu'à 270°.

Énergie ..... 14,4 / 18 V Li-Ion  
 Batt. compatibles ..... Batterie 14,4 / 18 V LXT  
 Type de Lampe ..... LED 12x0,5 W  
 Dimensions (LxIxh) ..... 246\_380x79x116 mm  
 Poids net EPTA ..... 0,65 à 0,95 kg



Logigramme accessoires p. 183

## DEBDML186

Lampe 14,4 / 18 V Li-Ion (Produit seul)

NOUVEAU



- Lampe LED bracelet,
- Lampe compacte.

Énergie ..... 14,4 / 18 V Li-Ion  
 Batt. compatibles ..... LXT 18 V / 14,4 V  
 Type de Lampe ..... LED 0,08 Wx6  
 Dimensions (LxIxh) ..... 133x81x60 mm  
 Poids net EPTA ..... 0,46 à 0,76 kg



Logigramme accessoires p. 183



## DEADML808



**DEBDML812**

Lampe 14,4 / 18 V Li-Ion (Produit seul)

NOUVEAU



- 4 modes d'éclairage : torche, torche + phare, phare, phare, clignotant,
- Longue distance de faisceau jusqu'à 640 m en mode torche.

Énergie ..... 14,4 / 18 V Li-Ion  
 Batt. compatibles ..... LXT 18 V / 14,4 V  
 Type de Lampe ..... LED (torche 9 W + 16x1 W)  
 Dimensions (LxIxh) ..... 119x115x313 mm  
 Poids net EPTA ..... 1,2 à 1,6 kg



Logigramme accessoires p. 183



**DEBDML812**



**DEADML815**

**DEADML815**

Lampe 18 V Li-Ion (Produit seul)

Lampe torche



- Jusqu'à 54 heures d'éclairage avec BL1860B,
- Tête pivotante à 12 positions avec butées positives de 0° à 170°.

Énergie ..... 18 V Li-Ion  
 Type de Lampe ..... LED  
 Dimensions (LxIxh) ..... 272x79x116 mm  
 Poids net EPTA ..... 0,26 à 0,93 kg



EAN : 0088381886970

Logigramme accessoires p. 183

**DEADML808**

Lampe 14,4 / 18 V Li-Ion (Produit seul)



Équipée d'une fonction zoom

- Fonction zoom de l'éclairage : tournez l'anneau pour élargir ou pour rétrécir,
- Il est possible de diriger l'éclairage selon 12 angles.

Énergie ..... 14,4 / 18 V Li-Ion  
 Batt. compatibles ..... LXT  
 Type de Lampe ..... LED 4,9 W  
 Dimensions (LxIxh) ..... 297x79x119 mm  
 Poids net EPTA ..... 0,73 à 1,09 kg



Logigramme accessoires p. 183

**DEADML802**

Lampe 14,4 / 18 V Li-Ion (Produit seul)



Lampe torche

- Réflecteur et lentille transparente,
- Tête orientable sur 12 positions.

Énergie ..... 14,4 / 18 V Li-Ion  
 Batt. compatibles ..... Batterie 14,4 / 18 V LXT  
 Type de Lampe ..... LED 3,2 W  
 Dimensions (LxIxh) ..... 272x79x116 mm  
 Poids net EPTA ..... 0,63 à 0,93 kg



Accessoires de série Crochet.

Logigramme accessoires p. 183

## DMR200

Enceinte bluetooth Batterie \*/ Secteur (Produit seul)



**Compacte et légère, facile à transporter et à connecter pour écouter votre musique**

- 2 Enceintes : 1 x Ø 100 mm Boomer (basse fréquence) / 1 x Ø 36 mm Tweeter (haute fréquence),
- Protection IP64 : protection totale contre la poussière et contre les éclaboussures.

Énergie ..... 18 / 230 V Li-Ion  
Dimensions (LxIxh) ..... 211 x 199 x 203 mm  
Poids net EPTA ..... 2,8 kg



Bluetooth

Accessoires de série Chargeur secteur.

Logigramme accessoires p. 183

## DMR202

Enceinte bluetooth Batterie/Secteur (Produit seul)



**Facile à connecter, animez vos chantiers grâce à son affichage digital**

- 2 Enceintes : 1 x Ø 100 mm Boomer (basse fréquence) / 1 x Ø 36 mm Tweeter (haute fréquence),
- Protection IP64 : protection totale contre la poussière et contre les éclaboussures.

Énergie ..... 18 / 230 V Li-Ion  
Dimensions (LxIxh) ..... 211 x 206 x 199 mm  
Poids net EPTA ..... 2,7 à 3,3 kg



Bluetooth

Accessoires de série adaptateur secteur.

Logigramme accessoires p. 183

## DMR203

Enceinte bluetooth Batterie/Secteur (Produit seul)



**Enceinte de haute qualité avec 2 haut-parleurs et un woofer pour un son profond et riche**

- Le mode MY EQ (mon égaliseur) permet d'ajuster individuellement les aigus, les médiums et les graves pour une qualité sonore souhaitée,
- Prise AUX-IN 3,5 mm pour la connexion à une source audio externe.

Énergie ..... 12 / 18 / 230 V Li-Ion  
Dimensions (LxIxh) ..... 217 x 206 x 199 mm  
Poids net EPTA ..... 2,7 à 3,4 kg



Bluetooth

Accessoires de série adaptateur secteur.

Logigramme accessoires p. 183

## DMR107

Radio de chantier 7,2 à 18\* V Li-Ion (Produit seul)



**Compatible avec les nouvelles batteries 12 V CXT**

- Compatibilité : Batteries de 7,2 à 18 V MAKITA Li-Ion (sauf BL1413G et BL1813G),
- Construction robuste avec amortisseurs et renforts métalliques.

Énergie ..... 7,2 à 18\* V Li-Ion  
Plage de fréquence AM ..... 520 - 1 710 kHz  
Plage de fréquence FM ..... 87,50 - 108 MHz  
Dimensions (LxIxh) ..... 257 x 163 x 431 mm  
Poids net EPTA ..... 4,6 kg



Accessoires de série Transformateur.

Logigramme accessoires p. 183

## DMR108N

Radio de chantier 10,8 à 18 V Li-Ion (Produit seul)

NOUVEAU



**Écoutez votre musique sur chantier grâce à la fonction Bluetooth ultra facile à connecter**

- Fonction Bluetooth classe 2 d'une portée de 10 mètres,
- Équipé d'un port USB pour le rechargement d'appareils de faible tension.

Énergie ..... 10,8 à 18 V Li-Ion  
Plage de fréquence AM ..... 522 à 1 629 kHz  
Plage de fréquence FM ..... 87,50 à 108 MHz  
Dimensions (LxIxh) ..... 282 x 163 x 294 mm  
Poids net EPTA ..... 4,3 kg



Bluetooth

Accessoires de série Transformateur.

Logigramme accessoires p. 183

## DMR110N

Radio de chantier 10,8 à 18 V Li-Ion (Produit seul)

NOUVEAU



**Ultra robuste et protégée contre les conditions extrêmes des chantiers. Technologie DAB+**

- 2 haut-parleurs Stéréo Ø 76 mm offrant une excellente qualité de son,
- Très robuste : renfort métallique et bumpers de protection.

Énergie ..... 10,8 à 18 V Li-Ion  
Plage de fréquence FM ..... 87,50 à 108 MHz  
Dimensions (LxIxh) ..... 280 x 163 x 302 mm  
Poids net EPTA ..... 4 kg



Accessoires de série Adaptateur secteur.

Logigramme accessoires p. 183

**DMR112**

Radio de chantier 7,2 à 18 V Li-Ion (Produit seul)



**Ultra robuste et protégée contre les conditions extrêmes du chantier. Technologie DAB+**

- Équipé d'un port USB pour le rechargement d'appareils de faible tension,
- Compatible réseaux DAB/DAB+ (radio numérique terrestre) et FM.

Énergie ..... 7,2 à 18 V Li-Ion  
 Plage de fréquence FM ..... 87,5 à 108 MHz  
 Dimensions (LxIxh) ..... 282x163x294 mm  
 Poids net EPTA ..... 4,3 kg



Accessoires de série Transformateur.

Logigramme accessoires p. 183

**DMR114**

Radio de chantier 12 à 18 V Li-Ion (Produit seul)



**Un son de haute qualité avec son woofer intégré et ses deux enceintes de 5 Watts**

- Le haut-parleur de graves inférieur et les haut-parleurs médium / aigu des deux côtés offrent un son de haute qualité, plus profond et plus riche, qui convient à différents genres musicaux,
- Certifié IP65 pour une résistance maximale aux intempéries et à.

Énergie ..... 12 à 18 V Li-Ion  
 Plage de fréquence AM ..... 520 à 1 710 kHz  
 Plage de fréquence FM ..... 87,50 à 108 MHz  
 Dimensions (LxIxh) ..... 268x164x295 mm  
 Poids net EPTA ..... 4,9 kg



Accessoires de série Transformateur.

Logigramme accessoires p. 183

**DMR115**

Radio de chantier 12 à 18 V Li-Ion (Produit seul)



**Un son de haute qualité avec son woofer intégré et ses deux enceintes de 5 Watts**

- Compatible réseaux DAB/DAB+ (radio numérique terrestre) et FM,
- Plus de 20 heures d'autonomie (avec une batterie 18 V - 6 Ah).

Énergie ..... 12 à 18 V Li-Ion  
 Plage de fréquence AM ..... 520 à 1 710 kHz  
 Plage de fréquence FM ..... 87,50 à 108 MHz  
 Dimensions (LxIxh) ..... 268x164x295 mm  
 Poids net EPTA ..... 5,0 kg



Accessoires de série Transformateur.

Logigramme accessoires p. 183

**DMR116**

Radio de chantier 14,4 à 18 V Li-Ion (Produit seul)

NOUVEAU



**Compatible avec les batteries type G ( empreinte spéciale )**

- Compatible avec les batteries 18 V LXT, 12 V CXT et type G (empreinte spéciale),
- Construction robuste avec amortisseurs et renforts métalliques.

Énergie ..... 14,4 à 18 V Li-Ion  
 Plage de fréquence AM ..... 520 - 1 710 kHz  
 Plage de fréquence FM ..... 87,50 - 108 MHz  
 Dimensions (LxIxh) ..... 257x163x431 mm  
 Poids net EPTA ..... 4,6 kg



Accessoires de série Transformateur.

Logigramme accessoires p. 183

**DMR301**

Radio de chantier 12 à 18 V Li-Ion (Produit seul)



**Radio permettant de charger les batteries LXT & CXT**

- Radio permettant de charger les batteries des plateformes 12 V CXT et 18 V LXT,
- Fonction Bluetooth classe 2 d'une portée de 10 mètres.

Énergie ..... 12 à 18 V Li-Ion  
 Plage de fréquence FM ..... 87,50 à 108 MHz  
 Dimensions (LxIxh) ..... 285x185x305 mm  
 Poids net EPTA ..... 4,4 kg



Accessoires de série Transformateur.

Logigramme accessoires p. 183

**Radios et Enceintes Batterie Li-Ion Tableau de compatibilité**

	Enceinte	Radio	Bluetooth	Diffusion multipoint	DAB - DAB+	USB	Li-Ion	LXT 14.4V - 18V	CXT 10.8V - 12V	10.8V - 7.2V	HOBBY 18V - 14.4V
DMR301	✓	✓	✓	✓	✓	✓	✓	✓	✗	✗	✗
DMR202	✓	✓	✓	✓	✓	✓	✓	✓	✗	✗	✗
DMR200	✓	✓	✓	✓	✓	✓	✓	✓	✗	✗	✗
DMR203	✓	✓	✓	✓	✓	✓	✓	✓	✗	✗	✗
DMR108N	✓	✓	✓	✓	✓	✓	✓	✓	•	✗	✗
DMR107	✓	✓	✓	✓	✓	✓	✓	✓	✓	✗	✗
DMR112	✓	✓	✓	✓	✓	✓	✓	✓	✓	✗	✗
DMR110N	✓	✓	✓	✓	✓	✓	✓	✓	•	✗	✗
DMR114	✓	✓	✓	✓	✓	✓	✓	✓	✗	✗	✗
DMR115	✓	✓	✓	✓	✓	✓	✓	✓	✗	✗	✗
DMR116	✓	✓	✓	✓	✓	✓	✓	✗	✗	✗	✓
DEBMR052	✓	✓	✓	✓	✓	✓	✗	✓	✗	✗	✗
DEAMR052	✓	✓	✓	✓	✓	✓	✗	✓	✗	✗	✗

• Compatible uniquement avec le 10,8 V Li-Ion



## BLOUSONS et GILETS CHAUFFANTS

Disponibles en différentes tailles



1 DCV200



2 DCV202



Gilets sous veste respirant

3 DCJ206



Blouson haute visibilité

1	2	3
<b>DCV200ZL</b> <b>DCV200ZXL</b> <b>DCV200Z2XL</b>	<b>DCV202ZM</b> <b>DCV202ZL</b> <b>DCV202ZXL</b> <b>DCV202Z2XL</b>	<b>DCJ206ZM</b> <b>DCJ206ZL</b> <b>DCJ206ZXL</b> <b>DCJ206Z2XL</b> <b>DCJ206Z3XL</b>
<ul style="list-style-type: none"> <li>• 3 niveaux de chaleur</li> <li>• Idéal sous une veste</li> <li>• Poche arrière équipée pour y brancher la batterie</li> </ul>	<ul style="list-style-type: none"> <li>• 3 niveaux de chaleur</li> <li>• Idéal sous une veste</li> <li>• 3 poches zippées</li> <li>• Doublure polaire</li> </ul>	<ul style="list-style-type: none"> <li>• 5 zones chauffantes</li> <li>• 3 niveaux de chaleur</li> <li>• Doublure polaire</li> </ul>
<b>Li-Ion 12 V CXT / LXT 14,4 V et 18 V</b>		
<b>livré SANS BATTERIE et SANS CHARGEUR</b>		



5 zones chauffantes - 3 niveaux de chaleurs



Capuche amovible



Poche arrière pour la batterie



Protection par tous temps et haute visibilité

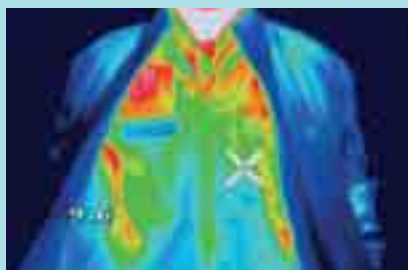

sans blouson chauffant

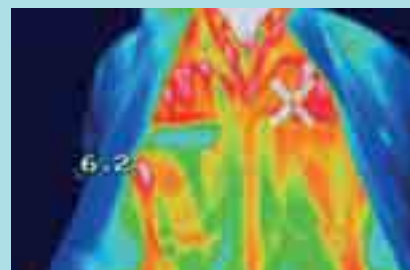

avec blouson chauffant

Efficacité à une température extérieure de 5°C

### Blouson chauffant 5\* zones

FACE



DOS



\* DCJ206 uniquement

2 zones de chauffe en face et 3 dans le dos

High Medium Low

**3 niveaux de puissance**

## BLOUSONS et GILETS VENTILÉS

Disponibles en différentes tailles



OUTILS SANS FIL



**B DFV210**  
Veste polyester déperlante, look urbain

**D DFJ213**  
Blouson polyester Stretch, usage polyvalent

**F DFJ210**  
Blouson polyester tissu déperlant

**H DFJ410**  
Blouson polyester + revêtement nacré en titane. Épaules protégées

**A DFJ203**  
Blouson polyester déperlant  
Ventilateurs arrière

**C DFJ212**  
Blouson polyester déperlant, look urbain

**E DFJ214**  
Blouson polyester de sécurité haute visibilité, usage extérieur

**G DFJ310**  
Blouson en coton

**I DFV214**  
Veste en Polyester grande élasticité

### Usage polyvalent

### Usage extérieur

### Usage polyvalent

■ Déperlant	■ Sans manche	■ Urbain	■ Stretch déperlant	■ Haute visibilité	■ Déperlant	■ Col haut	■ Réflexion U.V.	■ Grande élasticité
-------------	---------------	----------	---------------------	--------------------	-------------	------------	------------------	---------------------

Li-Ion 12 V CXT / LXT 14,4 V et 18 V

livré SANS BATTERIE et SANS CHARGEUR

A	B	C NOUVEAU	D	E	F	G	H	I NOUVEAU	
DFJ203ZXL DFJ203Z2XL	DFV210ZM DFV210ZL DFV210ZXL DFV210Z2XL DFV210Z3XL	DFJ212ZL DFJ212ZM DFJ212ZXL DFJ212Z2XL DFJ212A3XL	DFJ212AS DFJ212AM DFJ212AL DFJ212AXL DFJ212A2XL DFJ212A3XL	DFJ213ZM DFJ213ZL DFJ213ZXL DFJ213Z2XL	DFJ214ZM DFJ214ZL DFJ214ZXL DFJ214Z2XL	DFJ210ZL DFJ210ZXL DFJ210Z2XL	DFJ310ZL	DFJ410ZM DFJ410ZXL DFJ410Z2XL	DFV214A01 <sup>(1)</sup> DFV214A02 <sup>(2)</sup>
<ul style="list-style-type: none"> <li>En polyester : grande imperméabilité</li> <li>3 vitesses de débit d'air et 1 mode TURBO</li> <li>Manches amovibles</li> <li>3 poches zippées</li> </ul>	<ul style="list-style-type: none"> <li>En polyester : grande imperméabilité</li> <li>3 vitesses de débit d'air et 1 mode TURBO</li> <li>3 poches</li> </ul>	<ul style="list-style-type: none"> <li>En Polyester : grande imperméabilité</li> <li>3 vitesses de débit d'air et 1 mode TURBO</li> <li>4 poches zippées</li> <li>Traitement antibactérien</li> <li>Nouveau ventilateur</li> </ul>	<ul style="list-style-type: none"> <li>En polyester : grande élasticité pour plus de confort de travail</li> <li>3 vitesses de débit d'air et 1 mode TURBO</li> <li>5 poches</li> </ul>	<ul style="list-style-type: none"> <li>En polyester : haute visibilité fluorescent pour le travail en extérieur, version sans capuche</li> <li>3 vitesses de débit d'air et 1 mode TURBO</li> <li>5 poches</li> </ul>	<ul style="list-style-type: none"> <li>En polyester : 3 vitesses de débit d'air et 1 mode TURBO</li> <li>5 Poches</li> </ul>	<ul style="list-style-type: none"> <li>En coton : pour les travaux de soudure et meulage</li> <li>3 vitesses de débit d'air et 1 mode TURBO</li> <li>5 Poches</li> </ul>	<ul style="list-style-type: none"> <li>En polyester : revêtement nacré en titane</li> <li>protège épaule polyester+ coton</li> <li>3 vitesses de débit d'air et 1 mode TURBO</li> <li>5 Poches</li> </ul>	<ul style="list-style-type: none"> <li>Veste en Polyester grande élasticité</li> <li>Traitement antibactérien</li> <li>3 vitesses de débit d'air et un mode TURBO</li> </ul>	



Renforts aux épaules



Bandes et tissu Haute-visibilité pour la sécurité



Ventilation latérale confortable et performante\*



Tissu extensible pour faciliter les mouvements



Poche à batterie



Surjet possible



sans blouson ventilé



avec blouson ventilé

Efficacité à une température extérieure de 35°C



Circulation d'air optimale



# LA PLATEFORME 12 V CXT Li-Ion

**Radio de chantier**  
DMR107/DMR108  
DMR110/DMR112  
DMR114/DMR115  
DMR116/DMR301  
MR052

**Perceuses Visseuses à percussion**  
HP332D / HP333D

**Visseuse à chocs**  
TD110D / TD111D

**Boulonneuse à chocs**  
TW140D / TW141D  
TW160D / TW161D  
TW060D

**Perforateur SDS-Plus**  
HR140D / HR166D

**Clé à cliquet**  
WR100D

**Visseuse d'angle**  
DA332D / DA333D

**Visseuse d'angle à chocs**  
TL064D / TL065D

**Découpeur universel**  
CP100D

**Scie circulaire**  
HS301D

**Scie à diamant**  
CC301D

**Scie réciproc**  
JR103D

**Scie sauteuse**  
JV101D / JV102D / JV103D

**Scie à plaque de plâtre**  
SD100D

**Découpeur-ponceur multifonctions**  
TM30D

**Polisseuse**  
PV301D

**Agrafeuse**  
ST113D

**Pistolet à mastic**  
CG100D

**Adaptateur USB**  
ADP08 / ADP06

**Laser 2 vert./1 horiz.**  
SK209GD / SK312GD  
SK400GD / SK20GD / SK10GD

**Laser Multilignes**  
SK700GD/SK700D

**Laser lignes et 4 points croix**  
SK106GD / SK106D

**Laser croix**  
SK105GD / SK105D

**Blouson chauffant**  
CJ105D / CJ106D

**Couverture chauffante**  
CB100D

**Ventilateur**  
CF100D / CF101D

**Blouson ventilé**  
DFJ212 / DFJ213  
DFJ214 / DFV210

**Aspirateur**  
CL106D / CL107D  
CL108D / CL121D

**Lampe**  
ML103 / ML104  
ML105 / ML106

**Souffleur**  
UB100D / UB101D

**Gonfleur**  
MP100D

**Coupe-herbe**  
UR100D

**Taille-herbe**  
UM600D

**4 | 2 | 1.5 Ah  
Li-Ion COMPATIBLE**

**CXT**







# FIXATION

# 12V<sup>max</sup> CXT

## HP333DWAE

Perceuse visseuse à percussion 12 V Li-Ion 2 Ah CXT Ø 10 mm



### Idéale pour les travaux de montage et de pose

Énergie ..... 12 V Li-Ion 2 Ah  
 Type de batterie ..... CXT  
 Temps de charge en moyenne ..... 70 min.  
 Nombre de vitesses ..... 2  
 Vitesse à vide V1/V2 ..... 0 à 450 / 0 à 1 700 tr/min  
 Frappe V1/V2 ..... 0 à 6 750 / 0 à 25 500 cps/min  
 Couple de serrage max. (élast/franc) ..... 14 / 30 Nm  
 Ø max. dans béton/acier/bois ..... 8 / 10 / 21 mm  
 Dimensions (LxIxh) ..... 193x66x233 mm  
 Poids net EPTA ..... 1,2 kg

- L'éclairage LED incorporé permet une bonne visibilité de la base de travail
- Idéale pour les perçages de petits diamètres grâce à sa vitesse élevée
- Poignée ergonomique Soft Grip pour une meilleure prise en main
- La vitesse variable à la gâchette assure un contrôle parfait de la machine en fonction du travail à effectuer
- 2 vitesses à engrenages métalliques : fiabilité et efficacité lors du perçage et du vissage.

CXT  
4 | 2 | 1,5 Ah  
12V<sup>max</sup>  
CXT 2.0 Ah



HP333DZ : Sans batterie, sans chargeur.

Accessoires de série Coffret plastique, DC10WD chargeur 12 V CXT, Crochet, 2 x Batterie BL1021B 12V 2Ah.

Logigramme accessoires p. 183

## HP332DSMJ

Perceuse visseuse à percussion 12 V CXT Li-Ion 4 Ah Ø 10 mm



### Issue de la gamme CXT, plus compacte grâce à son moteur sans charbon

Énergie ..... 12 V CXT Li-Ion 4 Ah  
 Temps de charge en moyenne ..... 60 min.  
 Nombre de vitesses ..... 2  
 Vitesse à vide V1/V2 ..... 0 à 450 / 0 à 1 500 tr/min  
 Frappe V1/V2 ..... 0 à 6 750 / 0 à 22 500 cps/min  
 Couple de serrage max. (élast/franc) ..... 21 / 35 Nm  
 Ø max. dans béton/acier/bois ..... 8 / 10 / 28 mm  
 Dimensions (LxIxh) ..... 171 x 65 x 215 mm  
 Poids net EPTA ..... 1,1 kg

- Moteur sans charbon : Rendement supérieur de 40 % par rapport aux machines équipées de moteurs classiques
- La vitesse variable à la gâchette assure un contrôle parfait de la machine en fonction du travail à effectuer
- Idéale pour les perçages de petits diamètres grâce à sa vitesse élevée
- Poignée à revêtement Soft Grip pour plus de confort.

CXT  
4 | 2 | 1,5 Ah  
12V<sup>max</sup>  
CXT 4.0 Ah BL  
MOTOR



HP332DSAJ : 2 Batteries 2 Ah, Chargeur rapide DC10SA.

HP332DZ : Sans batterie, sans chargeur.

Accessoires de série Moulage MAKPAC, Coffret 1 MAKPAC, 2 x Batterie BL1040B avec jauge (Li-Ion 10,8 V - 4 Ah), Chargeur rapide DC10SA.

Logigramme accessoires p. 183

## DF333DWAE

Perceuse visseuse 12 V CXT Li-Ion 2 Ah BL1021B Ø 10 mm



**Idéale pour les travaux de maintenance, de montage et de pose**

Énergie	12 V CXT Li-Ion 2 Ah
Type de batterie	BL1021B
Temps de charge en moyenne	70 min.
Nombre de vitesses	2
Vitesse à vide V1/V2	0 à 450 / 0 à 1 700 tr/min
Couple de serrage max. (élast/franc)	14 / 30 Nm
Ø max. dans acier/bois	10 / 23 mm
Vibration 3ax perçage (a <sub>v</sub> )	2,5 m/s <sup>2</sup>
Dimensions (LxIxh)	179x66x212 mm
Poids net EPTA	1,1 kg

- L'éclairage LED incorporé permet une bonne visibilité de la base de travail
- Réglage précis du couple de vissage en 20 positions + position perçage
- La vitesse variable à la gâchette assure un contrôle parfait de la machine en fonction du travail à effectuer
- 2 vitesses mécaniques pour un couple élevé
- Inverseur de sens de rotation.

**CXT** 4|2|1,5 Ah **12V max CXT** 2.0 Ah



**DF333DZJ: Sans batterie, sans chargeur.**

Accessoires de série 2xBatterie BL1021B 12V 2Ah, DC10WD chargeur 12 V CXT, Coffret plastique.

Logigramme accessoires p. 183

## DF332DSMJ

Perceuse visseuse 12 V CXT Li-Ion 4 Ah Ø 10 mm



**Issue de la gamme CXT, machine très compacte et autonome grâce à son moteur sans charbon**

Énergie	12 V CXT Li-Ion 4 Ah
Temps de charge en moyenne	60 min.
Nombre de vitesses	2
Vitesse à vide V1/V2	0 à 450 / 0 à 1 500 tr/min
Couple de serrage max. (élast/franc)	21 / 35 Nm
Ø max. dans acier/bois	10 / 28 mm
Dimensions (LxIxh)	157x65x215 mm
Poids net EPTA	1,2 kg

- Moteur sans charbon : Rendement supérieur de 40 % par rapport aux machines équipées de moteurs classiques
- Idéale pour les perçages de petits diamètres grâce à sa vitesse élevée
- La vitesse variable à la gâchette assure un contrôle parfait de la machine en fonction du travail à effectuer
- Éclairage LED intégré pour un travail plus aisé dans les endroits sombres
- Poignée à revêtement Soft Grip pour plus de confort.

**CXT** 4|2|1,5 Ah **12V max CXT** 4.0 Ah **BL MOTOR**



**DF332DSAJ: 2 x batterie 2Ah, 1 chargeur rapide.**

**DF332DZ: Sans batterie, sans chargeur.**

Accessoires de série Moulage MAKPAC, Coffret 1 MAKPAC, 2xBatterie BL1040B avec jauge (Li-Ion 10,8 V - 4 Ah), Chargeur rapide DC10SA.

Logigramme accessoires p. 183

## DF332D



## DF333D



DF032DSAE



Sans mandrin, elle se faufile partout

Énergie	12 V CXT Li-Ion 2 Ah
Temps de charge en moyenne	30 min.
Nombre de vitesses	2
Vitesse à vide V1/V2	0 à 450 / 0 à 1 500 tr/min
Couple de serrage max. (élast/franc)	21 / 35 Nm
Ø max. dans acier/bois	10 / 28 mm
Vibration 3ax perçage (a <sub>v</sub> )	2,5 m/s <sup>2</sup>
Dimensions (LxIxh)	124x65x215 mm
Poids net EPTA	0,88 kg

- Moteur sans charbon : Rendement supérieur de 40% par rapport aux machines équipées de moteurs classiques
- Perceuse visseuse à 2 vitesses, légère et compacte
- Gâchette à variateur de vitesse pour une amorce facile de la vis
- Éclairage LED intégré pour un travail plus aisé dans les endroits sombres
- Plus de contrôle grâce au frein électrique arrêtant la machine dès qu'on lâche l'interrupteur.



Accessoires de série 2xBatterie BL1020B avec jauge (Li-Ion 10,8 V - 2 Ah), Chargeur rapide DC10SA, Coffret synthétique.

Logigramme accessoires p. 183

DA332DWAE

Perceuse d'angle 12 V CXT Li-Ion 2 Ah Ø 10 mm à clé



Encombrement mini du mandrin avec seulement 63 mm

Énergie	12 V CXT Li-Ion 2 Ah
Temps de charge en moyenne	70 min.
Hauteur d'encombrement (a)	63 mm
Approche d'angle (b)	23,5 mm
Capacité maximale du mandrin	10 mm
Ø max. dans acier/bois	10 / 12 mm
Vitesse à vide max.	1 100 tr/min
Vibration 3ax perçage (a <sub>v</sub> )	2,5 m/s <sup>2</sup>
Pression sonore (Lpa)	70 dB(A)
Dimensions (LxIxh)	332x68x86 mm
Poids net EPTA	1,3 kg

- Gâchette à levier pour une meilleure prise en main et moins de fatigue
- Éclairage LED intégré pour un travail plus aisé dans les endroits sombres
- Perceuse angulaire compacte avec une hauteur de tête de 63 mm
- Mandrin à clé avec support de clé intégré.



DA332DZ: Sans batterie, sans chargeur.

Accessoires de série 2xBatterie BL1020B avec jauge (Li-Ion 10,8 V - 2 Ah), 2xClip coffret, Chargeur DC10WC, clé à mandrin, Coffret synthétique.

Logigramme accessoires p. 183

DA333DWAE

Perceuse d'angle 12 V CXT Li-Ion 2 Ah Ø 10 mm auto-serrant

Mandrin auto-serrant



- Gâchette à levier pour une meilleure prise en main et moins de fatigue,
- Éclairage LED intégré pour un travail plus aisé dans les endroits sombres.

Énergie	12 V CXT Li-Ion 2 Ah
Temps de charge en moyenne	70 min.
Hauteur d'encombrement (a)	84 mm
Approche d'angle (b)	23,5 mm
Capacité maximale du mandrin	10 mm
Ø max. dans acier/bois	10 / 12 mm
Vitesse à vide max.	1 100 tr/min
Vibration 3ax perçage (a <sub>v</sub> )	2,5 m/s <sup>2</sup>
Pression sonore (Lpa)	70 dB(A)
Dimensions (LxIxh)	332x68x86 mm
Poids net EPTA	1,3 kg



Accessoires de série 2xBatterie BL1020B avec jauge (Li-Ion 10,8 V - 2 Ah), clé à mandrin, 2xClip coffret, Chargeur DC10WC, Coffret synthétique.

DA333DZ: Sans batterie, sans chargeur.

Logigramme accessoires p. 183

DA332D

Perceuse d'angle

+ Compacte  
+ Rapide

63 mm



23,5 mm





## TL064DSAE

Visseuse d'angle à chocs 12 V CXT Li-Ion 2 Ah 1/4" - 6,35 mm Forme C 60 Nm

### Emmanchement hexa 1/4", renvoi d'angle puissant et compact



Énergie	12 V CXT Li-Ion 2 Ah
Hauteur d'encombrement (a)	53 mm
Approche d'angle (b)	18 mm
Couple de serrage max. (franc)	60 Nm
Cadence de chocs	0 à 3000 cps/min
Capacité maximale: vis à bois	22 à 75 mm
Capacité: boulon standard	M4 à M12
Capacité: boulon HR	M4 à M8
Dimensions (LxIxh)	380x66x86 mm
Poids net EPTA	1,5 kg

- Machine très légère et puissante grâce à la technologie CXT
- Le mécanisme à chocs assure une grande précision et un couple puissant sans effort
- Meilleur contrôle grâce au frein électrique, la machine s'arrête au relâchement de la gâchette
- Éclairage LED intégré, avec interrupteur indépendant pour un travail plus aisé dans les endroits sombres
- Ergonomie Soft Grip pour une meilleure prise en main.



**CXT** 4|2|1.5 Ah **12V MAX CXT** 2.0 Ah



Accessoires de série 2x Batterie BL1020B avec jauge (Li-Ion 10,8 V - 2 Ah), Clip ceinture, Chargeur rapide DC10SA.

Logigramme accessoires p. 183

## TL065



## TL065DSAE

Visseuse d'angle à chocs 12 V CXT Li-Ion 2 Ah 3/8" 60 Nm

### Carré de 3/8" et de faible encombrement



Énergie	12 V CXT Li-Ion 2 Ah
Hauteur d'encombrement (a)	53 mm
Approche d'angle (b)	18 mm
Couple de serrage max. (franc)	60 Nm
Cadence de chocs	0 à 3000 cps/min
Capacité maximale: vis à bois	22 à 75 mm
Capacité: boulon standard	M4 à M12
Capacité: boulon HR	M4 à M8
Dimensions (LxIxh)	380x66x86 mm
Poids net EPTA	1,5 kg

- Machine très légère et puissante grâce à la technologie CXT
- Le mécanisme à chocs assure une grande précision et un couple puissant sans effort
- Meilleur contrôle grâce au frein électrique, la machine s'arrête au relâchement de la gâchette
- Éclairage LED intégré, avec interrupteur indépendant pour un travail plus aisé dans les endroits sombres
- Ergonomie Soft Grip pour une meilleure prise en main.



**CXT** 4|2|1.5 Ah **12V MAX CXT** 2.0 Ah



Accessoires de série 2x Batterie BL1020B avec jauge (Li-Ion 10,8 V - 2 Ah), Clip ceinture, Chargeur rapide DC10SA.

Logigramme accessoires p. 183

TD110DSMJ

Visseuse à chocs 12 V CXT Li-Ion 4 Ah 110 Nm



Couple élevé et avantages de la gamme CXT: compacte, chargée rapidement et autonome

Énergie	12 V CXT Li-Ion 4 Ah
Temps de charge en moyenne	60 min.
Vitesse à vide max.	2600 tr/min
Cadence de chocs	0 à 3200 cps/min
Couple de serrage max. (franc)	110 Nm
Capacité: boulon standard	M5 à M12
Capacité: boulon HR	M5 à M10
Capacité: vis à bois	22 à 90 mm
Capacité: vis à machine	M4 à M8
Taux de vibration triaxial (a <sub>v</sub> )	8 m/s <sup>2</sup>
Pression sonore (Lpa)	94 dB(A)
Puissance sonore (Lwa)	105 dB(A)
Dimensions (LxIxh)	155x205x66 mm
Poids net EPTA	1 kg

- Visseuse à chocs rapide et puissante pour travaux courants de vissage
- Éclairage LED intégré pour un travail plus aisé dans les endroits sombres
- La vitesse variable à la gâchette assure un contrôle parfait de la machine en fonction du travail à effectuer
- Poignée à revêtement Soft Grip pour plus de confort.

CXT 4|2|1.5 Ah 12V max CXT 4.0 Ah



TD110DWAЕ: 2 Batteries 2 Ah, Chargeur DC10WC, Coffret plastique.

Accessoires de série Moulage MAKPAC, Coffret 1 MAKPAC, 2x Batterie BL1040B avec jauge (Li-Ion 10,8 V - 4 Ah), Chargeur rapide DC10SA.

Logigramme accessoires p. 183

TD111D

Visseuse à chocs



135 Nm

970 g



2 vitesses + Mode "A"



Mode "A"

Fonction Vitesse AUTOMATIQUE

Mode spécialement conçue pour le vissage bois. Évite les vis qui glissent, augmente la précision.

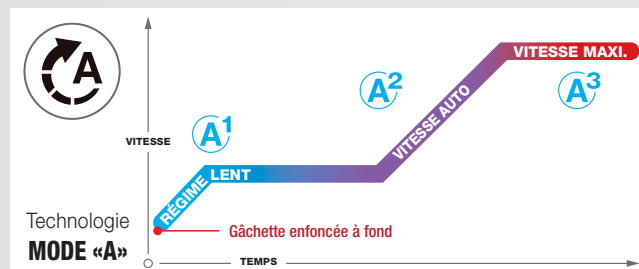

**A<sup>1</sup>** En début de vissage la vitesse est basse, l'effet de choc est réduit pour améliorer la précision,

**A<sup>2</sup>** En milieu de vissage, la vitesse augmente rapidement automatiquement,

**A<sup>3</sup>** En fin de vissage, la vitesse et la force sont à leurs maximum pour une parfaite efficacité.

TD111DSMJ

Visseuse à chocs 12 V CXT Li-Ion 4 Ah 135 Nm



Puissant moteur sans charbon offrant performance et compacité

Énergie	12 V CXT Li-Ion 4 Ah
Temps de charge en moyenne	60 min.
Vitesse à vide max.	2800 tr/min
Cadence de chocs	0 à 3600 cps/min
Couple de serrage max. (franc)	135 Nm
Capacité: boulon standard	M5 - M14
Capacité: boulon HR	M5 - M12
Capacité: vis à bois	22 - 90 mm
Taux de vibration triaxial (a <sub>v</sub> )	12,5 m/s <sup>2</sup>
Pression sonore (Lpa)	94 dB(A)
Puissance sonore (Lwa)	105 dB(A)
Dimensions (LxIxh)	136x66x204 mm
Poids net EPTA	0,97 à 1,1 kg

- Moteur BL: Puissant, compacité de la machine accrues, rendement supérieur et maintenance réduite par rapport aux moteurs classiques
- Visseuse à chocs rapide et puissante pour travaux courants de vissage
- Éclairage LED intégré pour un travail plus aisé dans les endroits sombres
- La vitesse variable à la gâchette assure un contrôle parfait de la machine en fonction du travail à effectuer
- Poignée à revêtement Soft Grip pour plus de confort.

CXT 4|2|1.5 Ah 12V max CXT 4.0 Ah BL MOTOR



TD111DZ: Sans batterie, sans chargeur.

Accessoires de série Moulage MAKPAC, Coffret 1 MAKPAC, 2x Batterie BL1040B avec jauge (Li-Ion 10,8 V - 4 Ah), Chargeur rapide DC10SA.

Logigramme accessoires p. 183

## WR100DWA

Clé à cliquet 12 V Li-Ion 47,5 Nm

**Machine peu encombrante, idéale pour les endroits difficiles d'accès**



- Livrée de série avec les adaptateur carrés 1/4" et 3/8",
- Utilisable comme clé à cliquet manuelle.

Énergie	12 V Li-Ion
Couple de serrage max. (franc)	47,5 Nm
Taux de vibration triaxial (a <sub>v</sub> )	2,5 m/s <sup>2</sup>
Temps de charge en moyenne	70 min.
Capacité: boulon standard	M5 - M12
Capacité: boulon HR	M5 - M10
Poids net EPTA	1,0 à 1,2 kg
Pression sonore (Lpa)	74 dB(A)
Dimensions (LxIxh)	341 x67 x63 mm

**12V max CXT 2.0 Ah XPT**  
EXTREME PROTECTION TECHNOLOGY



**Accessoires de série** DC10WD chargeur 12 V CXT, Emmanchement douille carré 1/4", Batterie BL1021B 12V 2Ah, Emmanchement douille carré 3/8".

**WR100DZ: Sans batterie, sans chargeur.**

**Logigramme accessoires p. 183**



# WR100

## TW060DWAJ

Boulonneuse à chocs 12 V CXT Li-Ion 2 Ah 60 Nm



**Idéal pour le petit boulonnage**

Énergie	12 V CXT Li-Ion 2 Ah
Temps de charge en moyenne	70 min.
Emmanchement carré	1/4 "
Couple de serrage max. (franc)	60 Nm
Vitesse à vide max.	0 à 2600 tr/min
Cadence de chocs	0 à 3200 cps/min
Dimensions (LxIxh)	161 x66 x205 mm
Poids net EPTA	1,1 kg

- Variateur de vitesse: La vitesse de l'outil augmente à mesure que l'on accroît la pression exercée sur la gâchette
- Compacte et légère
- L'éclairage LED incorporé permet une bonne visibilité de la base de travail
- Livré de série en coffret MAK-PAC, compatible avec les systèmes empilables standards
- Inverseur de sens de rotation.

**CXT 4|2|1,5 Ah 12V max CXT 2.0 Ah**



**TW060DZJ: Sans batterie, sans chargeur.**

**Accessoires de série** Moulage MAK-PAC, Coffret 1 MAK-PAC, 2x Batterie BL1021B 12V 2Ah, Crochet, DC10WD chargeur CXT.

**Logigramme accessoires p. 183**

## TW140DSMJ

Boulonneuse à chocs 12 V Li-Ion 4 Ah 140 Nm



**Idéal pour le petit boulonnage**

Énergie	12 V Li-Ion 4 Ah
Temps de charge en moyenne	60 min.
Emmanchement carré	3/8 "
Couple de serrage max. (franc)	140 Nm
Capacité: boulon standard	M8 - M16
Capacité: boulon HR	M6 - M12
Vitesse à vide max.	0 à 2600 tr/min
Cadence de chocs	0 à 3200 cps/min
Taux de vibration triaxial (a <sub>v</sub> )	8 m/s <sup>2</sup>
Pression sonore (Lpa)	88 dB(A)
Puissance sonore (Lwa)	99 dB(A)
Dimensions (LxIxh)	131 x66 x205 mm
Poids net EPTA	1,1 kg

- Compacte et légère
- L'éclairage LED incorporé permet une bonne visibilité de la base de travail
- Machine seul livré dans un coffret MAK-PAC
- Crochet ceinture positionnable gauche et droite
- Inverseur de sens de rotation.

**CXT 4|2|1,5 Ah 12V max CXT 4.0 Ah**



**TW140DSAJ: Coffret MAK-PAC, Chargeur rapide, 2 Batteries 2 Ah**

**TW140DZJ: Sans batterie, sans chargeur.**

**Accessoires de série** Coffret 1 MAK-PAC, 2x Batterie BL1041B 12V 4Ah, Chargeur rapide DC10SB 12V, Crochet.

**Logigramme accessoires p. 183**





**TW160**

**TW161DSMJ**

Boulonneuse à chocs 12 V Li-Ion 4 Ah 165 Nm



**Rapport encombrement / puissance optimal**

- Léger et compact,
- L'éclairage LED incorporé permet une bonne visibilité de la base de travail.

Énergie ..... 12 V Li-Ion 4 Ah  
 Temps de charge en moyenne ..... 60 min.  
 Emmanchement carré ..... 1/2" "  
 Couple de serrage max. (franc) ..... 165 Nm  
 Capacité : boulon standard ..... M8 - M16  
 Capacité : boulon HR ..... M6 - M12  
 Vitesse à vide max. .... 0 à 1 300 / 2 400 tr/min  
 Cadence de chocs ..... 0 à 2 000 / 3 600 cps/min  
 Taux de vibration triaxial (a<sub>w</sub>) ..... 8 m/s<sup>2</sup>  
 Dimensions (LxIxh) ..... 150x66x232 mm  
 Poids net EPTA ..... 1,2 kg



Accessoires de série 2x Batterie BL1041B 12V 4Ah,  
 Crochet, Chargeur rapide DC10SB 12V.

Logigramme accessoires p. 183

**Comparatif Boulonneuses 12 V CXT Li-Ion**

	Emmanchement	Couple de serrage max (Nm)	Moteur Brushless	Auto-Stop	Nombre de vitesse
TW060	1/4"	60			1
TW140	3/8"	140			1
TW141	1/2"	145			1
TW160	3/8"	160	✓	✓	2
TW161	1/2"	165	✓	✓	2

**TW160DSMJ**

Boulonneuse à chocs 12 V Li-Ion 4 Ah 160 Nm



**Rapport encombrement / puissance optimal**

- Léger et compact,
- Livré dans un coffret MAKPAC.

Énergie ..... 12 V Li-Ion 4 Ah  
 Temps de charge en moyenne ..... 60 min.  
 Emmanchement carré ..... 3/8" "  
 Couple de serrage max. (franc) ..... 160 Nm  
 Capacité : boulon standard ..... M8 - M16  
 Capacité : boulon HR ..... M6 - M12  
 Vitesse à vide max. .... 0 à 1 300 / 2 400 tr/min  
 Cadence de chocs ..... 0 à 2 000 / 3 600 cps/min  
 Taux de vibration triaxial (a<sub>w</sub>) ..... 11 m/s<sup>2</sup>  
 Dimensions (LxIxh) ..... 144x66x213 mm  
 Poids net EPTA ..... 1,2 kg



Accessoires de série 2x Batterie BL1041B 12V 4Ah,  
 Crochet, Chargeur rapide DC10SB 12V.

Logigramme accessoires p. 183

**TW141DWAJ**

Boulonneuse à chocs 12 V Li-Ion 2 Ah 145 Nm



**Idéal pour le petit boulonnage**

- Compacte et légère,
- L'éclairage LED incorporé permet une bonne visibilité de la base de travail.

Énergie ..... 12 V Li-Ion 2 Ah  
 Temps de charge en moyenne ..... 70 min.  
 Emmanchement carré ..... 1/2" "  
 Couple de serrage max. (franc) ..... 145 Nm  
 Capacité : boulon standard ..... M8 - M16  
 Capacité : boulon HR ..... M6 - M12  
 Vitesse à vide max. .... 0 à 2 600 tr/min  
 Cadence de chocs ..... 0 à 3 200 cps/min  
 Taux de vibration triaxial (a<sub>w</sub>) ..... 7,5 m/s<sup>2</sup>  
 Dimensions (LxIxh) ..... 168x66x205 mm  
 Poids net EPTA ..... 1,1 à 1,2 kg



Accessoires de série Coffret 1 MAKPAC, Crochet,  
 DC10WD chargeur CXT, 2x Batterie BL1021B 12V 2Ah .

TW141DZJ : Sans batterie, sans chargeur.

Logigramme accessoires p. 183

## HS301DSMJ

Scie circulaire 12 V CXT Li-Ion 4 Ah Ø 85 mm

### Machine ultra compacte et légère



- Compacte et légère,
- Jet d'air soufflant la sciure pour une meilleure visibilité du trait de coupe.

Énergie ..... 12 V CXT Li-Ion 4 Ah  
 Temps de charge en moyenne ..... 60 min.  
 Hauteur de coupe max. à 90° ..... 25,5 mm  
 Hauteur de coupe max. à 45° ..... 16,5 mm  
 Vitesse à vide max. .... 1 400 tr/min  
 Diamètre de la lame ..... 85 mm  
 Diamètre de l'alésage ..... 15 mm  
 Taux de vibration triaxial (a<sub>v</sub>) ..... < 2,5 m/s<sup>2</sup>  
 Dimensions (LxIxh) ..... 313x170x156 mm  
 Poids net EPTA ..... Avec BL1040 : 1,8 kg

**CXT**  
 4 | 2 | 1,5 Ah  
 LI-ION COMPATIBLE  
**12V max CXT**  
**4.0 Ah**



**Accessoires de série** Lame carbure diamètre 85 mm - alésage 15 mm - dents 20, Coffret MAKPAC 2, 2x Batterie BL1040B avec jauge (Li-Ion 10,8 V - 4 Ah), Chargeur rapide DC10SA, Moulage pour HS301D.

**HS301DZ: Sans batterie, sans chargeur.**

**Logigramme accessoires p. 183**

## PV301DZ

Polisseuse 12 V CXT Li-Ion (Produit seul)

### Très maniable et compacte



- Bouton de blocage pour un travail en continu,
- Fonction anti-redémarrage empêchant la remise en marche intempestive après le changement de batterie.

Énergie ..... 12 V CXT Li-Ion  
 Poids net EPTA ..... 1,1 à 1,2 kg  
 Dimensions (LxIxh) ..... 137x67x201 mm  
 Tension ..... 12 V  
 Composition chimique batterie ..... CXT Li-Ion  
 Nombre de batteries fournies ..... 0  
 Diamètre du plateau ..... 75 mm

**12V max CXT**  
**XPT**  
**BL MOTOR**



**Accessoires de série** Adaptateur, Patin feutre, Éponge à polir, Plateau Ø 75 mm, Éponge à polir, Plateau Ø 50 mm, Plateau auto-agrippant.

**Accessoires p. 200, 526**

## JR103DSMJ

Scie récipro 12 V CXT Li-Ion 4 Ah

### Incontournable pour le professionnel de la plomberie ou de la rénovation



- Très grande ergonomie avec utilisation du levier d'interrupteur ou de la gâchette en fonction du travail à effectuer,
- L'éclairage LED incorporé permet une bonne visibilité de la base de travail.

Énergie ..... 12 V CXT Li-Ion 4 Ah  
 Temps de charge en moyenne ..... 60 min.  
 Cadence de coupe maximale ..... 3300 cps/min  
 Longueur de course ..... 13 mm  
 Capacité de coupe (bois) ..... 50 mm  
 Capacité de coupe (tube acier) ..... 50 mm  
 Dimensions (LxIxh) ..... 377x66x200 mm  
 Poids net EPTA ..... 1,5 kg

**CXT**  
 4 | 2 | 1,5 Ah  
 LI-ION COMPATIBLE  
**12V max CXT**  
**4.0 Ah**



**Accessoires de série** Coffret 1 MAKPAC, 2x Batterie BL1040B avec jauge (Li-Ion 10,8 V - 4 Ah), Chargeur rapide DC10SA, Lame bois 100mm, Lame métal 100mm, Moulage JR103DZ.

**JR103DZ: Sans batterie, sans chargeur.**

**Logigramme accessoires p. 183**

## TM30DSAEX1

Découpeur-ponceur multifonctions 12 V CXT Li-Ion 2 Ah

### Un incontournable de la rénovation, en version ultra compacte



- Poignées à revêtement Soft Grip pour plus de confort,
- Démarrage progressif pour un travail plus précis.



Énergie ..... 12 V CXT Li-Ion 2 Ah  
 Temps de charge en moyenne ..... 30 min.  
 Nombre d'oscillations ..... 6000 à 20000 orb/min  
 Angle d'oscillation ..... 2x1,6°  
 Dimensions (LxIxh) ..... 277x64x98 mm  
 Poids net EPTA ..... 1 kg

**CXT**  
 4 | 2 | 1,5 Ah  
 LI-ION COMPATIBLE  
**12V max CXT**  
**2.0 Ah**



**Accessoires de série** Système d'aspiration, 2x Batterie BL1020B avec jauge (Li-Ion 10,8 V - 2 Ah), Chargeur rapide DC10SA, Clé hexagonale, Coffret rangement accessoires, Coffret plastique, Lame segm BIM Bois/Métal moyen déporté Ø 85 mm TMA006, Lame scie plongeante BIM Bois/Métal 28x50 mm TMA009, Plateau de ponçage, Adaptateur A.

**Logigramme accessoires p. 183**

## PT354DWYJ

Cloueur 12 V CXT Li-Ion 1,5 Ah

### Nez fin et encombrement minimum adaptés aux travaux de finition d'intérieurs



- Cloueur robuste idéal pour la pose de moulure, d'aménagement intérieur et le montage de meuble,
- Clous aiguilles : 0,6 mm de diamètre pour des fixations discrètes.

Énergie ..... 12 V CXT Li-Ion 1,5 Ah  
 Temps de charge en moyenne ..... 50 min.  
 Calibre du fixant ..... 23 ga  
 Section tête de clou ..... 0,6 mm  
 Longueur des pointes ..... 15-18-25-30-35 mm  
 Angle du magasin ..... 90°  
 Capacité du magasin ..... 120 pièces  
 Dimensions (LxIxh) ..... 231x66x226 mm  
 Poids net EPTA ..... 2 kg

**CXT**  
 4 | 2 | 1,5 Ah  
 LI-ION COMPATIBLE  
**12V max CXT**  
**1.5 Ah**



**Accessoires de série** Coffret 1 MAKPAC, 2x Batterie BL1015 (Li-Ion 10,8 V - 1,5 Ah), Chargeur DC10WC, Moulage MAK-PAC agrafeuse et cloueur, Palpeur, Clé à six pans 3 mm, Lunettes de sécurité.

**PT354DZ: Sans batterie, sans chargeur.**

**Logigramme accessoires p. 183**

## ST113DSAJ

Agrafeuse 12 V CXT Li-Ion 2 Ah 7 / 10 mm

### Ultra maniable et très légère



- Agrafeuse légère et compacte assurant une excellente manoeuvrabilité,
- Possibilité de tir d'agrafes en rafales ou au coup par coup.

Énergie ..... 12 V CXT Li-Ion 2 Ah  
 Largeur d'agrafe ..... 10 mm  
 Longueur des agrafes ..... 7 / 10 mm  
 Capacité du magasin ..... 150 pièces  
 Dimensions (LxIxh) ..... 211x81x159 mm  
 Poids net EPTA ..... 1,4 kg

**CXT**  
 4 | 2 | 1,5 Ah  
 LI-ION COMPATIBLE  
**12V max CXT**  
**2.0 Ah**



**Accessoires de série** Coffret 1 MAKPAC, 2x Batterie BL1020B avec jauge (Li-Ion 10,8 V - 2 Ah), Chargeur rapide DC10SA, Moulage ST113DSAJ.

**ST113DZ: Sans batterie, sans chargeur.**

**Logigramme accessoires p. 183**





## CC301DSAE

Scie à diamant 12 V CXT Li-Ion 2 Ah Ø 85 mm



**Maniable et compacte, l'outil idéal pour le plombier ou le carreleur**

Énergie	12 V CXT Li-Ion 2 Ah
Temps de charge en moyenne	30 min.
Vitesse à vide max.	1600 tr/min
Hauteur de coupe max. à 90°	25,5 mm
Hauteur de coupe max. à 45°	16,5 mm
Diamètre du disque	85 mm
Diamètre de l'alésage	15 mm
Réservoir	0,5 l
Taux de vibration triaxial (a <sub>v</sub> )	2,5 m/s <sup>2</sup>
Pression sonore (L <sub>pa</sub> )	84 dB(A)
Puissance sonore (L <sub>wa</sub> )	95 dB(A)
Dimensions (LxIxh)	313x170x155 mm
Poids net EPTA	1,8 kg

- Puissante et Compacte,
- Inclinable jusqu'à 45° pour les coupes d'onglet,
- Grand couvercle du réservoir d'eau pour un remplissage et une ouverture facile,
- Hauteur de coupe maximum de 25,5 mm à 0°,
- Poignée à revêtement Soft Grip pour plus de confort.

**CXT**  
4|2|1,5 Ah  
12V max  
**CXT** 2.0 Ah



**Accessoires de série** 2x Batterie BL1020B avec jauge (Li-Ion 10,8 V - 2 Ah), Chargeur rapide DC10SA, Disque diamant à eau pour le verre 85x1,8x15.

Logigramme accessoires p. 183

## SD100SAJ

Scie à plaque de plâtre 12 V CXT Li-Ion 2 Ah



**Idéale pour découpe de plafonds**

- Prise en main parfaitement étudiée pour le travail en hauteur,
- Réglage facile de la profondeur de coupe.

Énergie	12 V CXT Li-Ion 2 Ah
Temps de charge en moyenne	30 min.
Cadence de coupe maximale	6 000 cps/min
Longueur de course	6 mm
Capacité de coupe (bois)	15 mm
Dimensions (LxIxh)	239x79x266 mm
Poids net EPTA	1,5 kg

**CXT**  
4|2|1,5 Ah  
12V max  
**CXT** 2.0 Ah



**Accessoires de série** Coffret 1 MAKPAC, 2x Batterie BL1020B avec jauge (Li-Ion 10,8 V - 2 Ah), Chargeur rapide DC10SA, Moulage SD100SAJ.

Logigramme accessoires p. 183

## SC103DZ

Coupe tige fileté 12 V Li-Ion (Produit seul)



**Coupe-tige fileté sans fil léger et compact**

- Coupe nette et sans bavure,
- Moteur sans charbon: Performances de coupe équivalentes à celles d'une machine filaire.

Dimensions (LxIxh)	180x107x289 mm
Poids net EPTA	2,7 à 2,8 kg
Tension	12 V
Composition chimique batterie	Li-Ion
Capacité de coupe tige fileté(acier)	M10, M8, M6
Capacité de coupe tige fileté(inox)	M8, M6

**12V max**  
**CXT** **BL**  
**MOTOR**



**Accessoires de série** JEU DE LAME M6, Butée de profondeur, JEU DE LAME M8, Clé à six pans 4 mm, JEU DE LAME M10.

Logigramme accessoires p. 183

## SD100



## CP100DWA

Découpeur universel 12 V CXT Li-Ion 2 Ah

**Grande autonomie et très bonne visibilité du trait de coupe**

- Machine très légère et puissante grâce à la technologie CXT,
- Conçu pour la découpe de matériaux flexibles: moquette, tissus fins, cartons jusqu'à 6 mm d'épaisseur.

Énergie	12 V CXT Li-Ion 2 Ah
Dimensions (LxIxh)	269x66x120 mm
Poids net EPTA	0,88 kg
Hauteur de coupe max. à 90°	6 mm

**CXT**  
4|2|1,5 Ah  
12V max  
**CXT** 2.0 Ah



**Accessoires de série** Lame pour cisaille universelle, Batterie BL1020B avec jauge (Li-Ion 10,8 V - 2 Ah), Chargeur DC10WC.

**CP100DZX: Sans batterie, sans chargeur.**

Logigramme accessoires p. 183

CG100DSAEA

Pistolet à mastic 12 V CXT Li-Ion 2 Ah 5 000 N



Extrudez les mastics les plus durs sans effort et avec une grande précision

Énergie ..... 12 V CXT Li-Ion 2 Ah  
 Temps de charge en moyenne ..... 30 min.  
 Cartouches compatibles ..... 300 ml  
 Vitesse d'avancement ..... 0 à 28 mm/s  
 Poussée maximale ..... 5 000 N  
 Dimensions  
 avec cartouche 300 ml ..... 404 x 108 x 264 mm  
 Poids net EPTA avec cartouche 300 ml ..... 2,6 kg

- 5000 N permettant d'extruder les mastics les plus durs sans aucun effort
- Excellent contrôle du débit assurant un travail efficace, régulier et rapide
- Système anti-goutte pour un travail propre
- Protection électronique contre les surcharges avec anti-redémarrage et témoin LED
- Éclairage LED intégré pour un travail plus aisé dans les endroits sombres.



CG100DZA: Sans batterie, sans chargeur.  
 Accessoires de série 2x Batterie BL1020B avec jauge (Li-Ion 10,8 V - 2 Ah), Chargeur rapide DC10SA, Tube plastique pour cartouche 300 ml, Coffret plastique.

Logigramme accessoires p. 183

CG100DSAEB

Pistolet à mastic 12 V CXT Li-Ion 2 Ah 5 000 N



5 000 N de poussée

Énergie ..... 12 V CXT Li-Ion 2 Ah  
 Temps de charge en moyenne ..... 30 min.  
 Cartouches compatibles ..... 600 ml  
 Vitesse d'avancement ..... 0 à 28 mm/s  
 Poussée maximale ..... 5 000 N  
 Dimensions  
 avec cartouche 300 ml ..... 404 x 108 x 264 mm  
 Poids net EPTA avec cartouche 300 ml ..... 2,6 kg

- 5000 N permettant d'extruder les mastics les plus durs sans aucun effort
- Excellent contrôle du débit assurant un travail efficace, régulier et rapide
- Système anti-goutte pour un travail propre
- Protection électronique contre les surcharges avec anti-redémarrage et témoin LED
- Éclairage LED intégré pour un travail plus aisé dans les endroits sombres.



Accessoires de série 2x Batterie BL1020B avec jauge (Li-Ion 10,8 V - 2 Ah), Chargeur rapide DC10SA, Tube aluminium pour poche aluminium 600 ml et pot, 3x Nez pour tube aluminium pour poche aluminium 600 ml.

Logigramme accessoires p. 183

Tubes pour pistolet à mastic

+ d'info p. 195

196351-8

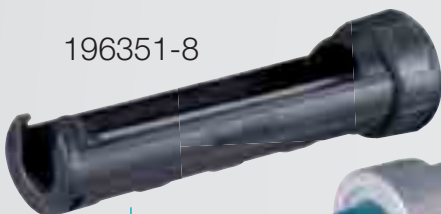

POUR

Cartouche de 300 ml  
 Ø 51 x 215 mm

196352-6



POUR

Poche d'alu. 600 ml  
 Ø 51 x 355 mm  
 ou  
 Pot

197195-9



POUR

Cartouche de 800 ml  
 Ø 66 x 320 mm  
 ou  
 Poche d'alu. 800 ml  
 Ø 66 x 320 mm

# HR166D

Perforateur SDS-Plus CXT



Moteur sans charbon puissant et léger,  
idéal pour un usage quotidien



Léger et Maniable



BL Moteur Compact

2,0 kg



SDS-Plus



## HR166DSMJ

Perforateur SDS-Plus 12 V CXT Li-Ion 4 Ah 16 mm

Moteur sans charbon puissant et léger, idéal pour un usage quotidien



Énergie	12 V CXT Li-Ion 4 Ah
Temps de charge en moyenne	60 min.
Puissance de frappe (EPTA)	1,1 Joules
Ø max. dans béton/acier/bois	16 // mm
Frappe	0 à 4800 cps/min
Cadence de frappe max.	4800 cps/min
Vitesse à vide max.	680 tr/min
Pression sonore (Lpa)	86 dB(A)
Puissance sonore (Lwa)	97 dB(A)
Dimensions (LxIxh)	250x74x 187 mm
Poids net EPTA	2 kg

- Moteur sans charbon : usure plus lente, consommation réduite, autonomie et puissance de la machine accrues
- Perforateur 10,8V Li-Ion CXT performant, compact et léger
- Poignée arrière anti-vibration
- Emmanchement rapide SDS-Plus
- Éclairage LED intégré pour un travail plus aisé dans les endroits sombres.



HR166DZ: Sans batterie, sans chargeur.

Accessoires de série Coffret 3 MAKPAC, 2xBatterie BL1040B avec jauge (Li-Ion 10,8 V - 4 Ah), Chargeur rapide DC10SA, Moulage HR140D.

Logigramme accessoires p. 183

## HR140DSMJ

Perforateur SDS-Plus 12 V CXT Li-Ion 4 Ah 14 mm

Ultra léger seulement 1,9 kg



Énergie	12 V CXT Li-Ion 4 Ah
Temps de charge en moyenne	60 min.
Puissance de frappe (EPTA)	1 Joules
Ø max. dans béton/acier/bois	14 // mm
Frappe	0 à 4900 cps/min
Cadence de frappe max.	4900 cps/min
Vitesse à vide max.	850 tr/min
Pression sonore (Lpa)	84 dB(A)
Puissance sonore (Lwa)	95 dB(A)
Dimensions (LxIxh)	246x74x 179 mm
Poids net EPTA	1,9 kg

- Perforateur 10,8V Li-Ion CXT performant, compact et léger
- Poignée arrière anti-vibration
- Emmanchement rapide SDS-Plus
- Éclairage LED intégré pour un travail plus aisé dans les endroits sombres
- Inverseur de sens de rotation.



HR140DZ: Sans batterie, sans chargeur.

Accessoires de série Coffret 2 MAKPAC, 2xBatterie BL1040B avec jauge (Li-Ion 10,8 V - 4 Ah), Chargeur rapide DC10SA, Moulage HR140D.

Logigramme accessoires p. 183



US053DZ

Pulvérisateur 12 V Li-Ion (Produit seul)

NOUVEAU

Pulvérisation simple ou double sélectionnable

- Pulvérisation à tête simple/double sélectionnable,
- Le mode Brume est optimal pour pulvériser près des plantes.

Énergie	12 V Li-Ion
Débit V1	0,91 l/min
Réservoir liquide	5 l
Pression	3 bar
Dimensions (LxIxh)	340x183x335 mm
Poids net EPTA	2,9 à 3,0 kg



Logigramme accessoires p. 183



US053D

UB100DZ

Aspirateur Souffleur 12 V CXT Li-Ion 40 mbar (Produit seul)

Souffler avec une grande maniabilité

- Réglages du débit d'air : Haut / Moyen / Bas,
- Fonction souffleur : permet de nettoyer votre espace de travail.

Énergie	12 V CXT Li-Ion
Batt. compatibles	Li-Ion 12V max CXT
Nombre de vitesses	3
Débit maximal	2,6 m³/min.
Dimensions (LxIxh)	508x155x202 mm
Poids net EPTA	1,4 à 1,9 kg



Accessoires de série Buse de soufflage 220 mm, Sac à poussière.

Logigramme accessoires p. 183

UB101DZ

Aspirateur Souffleur 12 V CXT Li-Ion (Produit seul)

Souffler vos allées avec une grande facilité

- Fourni avec une buse de jardin pour souffler les feuilles mortes,
- Réglages du débit d'air : Haut / Moyen / Bas.

Énergie	12 V CXT Li-Ion
Nombre de vitesses	3
Débit maximal	2,6 m³/min.
Dimensions (LxIxh)	852x155x202 mm
Poids net EPTA	1,4 à 1,9 kg



Accessoires de série Buse coudre.

Logigramme accessoires p. 183

UR100DWAE

Coupe-herbe 12 V max 10,8 V Li-Ion 2 Ah

Idéal pour les travaux de finitions au jardin

- Léger et maniable,
- Tube télescopique de 850 mm à 1 200 mm de longueur pour améliorer le confort d'utilisation.

Énergie	12 V max 10,8 V Li-Ion 2 Ah
Temps de charge en moyenne	70 min.
Vitesse à vide	9000 tr/min
Vitesse à vide V1/V2	/ tr/min
Diamètre de coupe	260 mm
Filetage de l'arbre	M8 RH
Pression sonore (Lpa)	76 dB(A)
Puissance sonore (Lwa)	91 dB(A)
Dimensions (LxIxh)	850/1200 x 267 x 215/380 mm
Poids net EPTA	2,1 kg



Accessoires de série 2xBatterie BL1020B avec vague (Li-Ion 10,8 V - 2 Ah), Tête à 1 fil Tap & Go Ø 1,65 mm, Chargeur DC10WC, Clé à six pans 4 mm, Bobine de fil tréfilé Ø 1,65 mm x 15 m, Sangle, Sac accessoires.

UR100DZ: Sans batterie, sans chargeur.

Logigramme accessoires p. 183

UM600DWYEX

Taille-herbe 12 V CXT Li-Ion 1,5 Ah

Parfait pour la finition des massifs et boules de buis

- Très léger et compact, idéal pour les finitions (bordures de gazons, contours, etc.),
- Taille-herbe à batterie léger et compact (largeur de coupe 16 cm) + Kit Sculpte-haie (longueur de coupe de 20 cm).

Hauteur de coupe	15, 20, 25 mm
Largeur de coupe	16 cm
Cadence de coupe maximale	2500 cps/min
Énergie	12 V CXT Li-Ion 1,5 Ah
Temps de charge en moyenne	50 min.
Dimensions (LxIxh)	** mm
Poids net EPTA	1,4 kg



Accessoires de série Kit Sculpte-haie, 2xBatterie BL1015 (Li-Ion 10,8 V - 1,5 Ah), Chargeur DC10WC.

Logigramme accessoires p. 183

## SK10GD

Laser 1 ligne verticale / 1 horizontale 10 m

**NOUVEAU**



### Laser vert haute luminosité

- 2 modes : Normal et Eco,,
- Technologie XPT limitant les infiltrations d'eau et poussières.

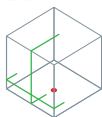

Type de laser ..... 1 ligne verticale / 1 horizontale  
 Diamètre du terrain d'action ..... 10 m  
 Mode ..... Normal / Eco  
 Portée du laser avec détecteur ..... 10 m  
 Plage d'autocalage .....  $\pm 4^\circ$   
 Précision de calage .....  $\pm 1$  mm à 10 m  
 Couleur du laser ..... Vert  
 Classe du laser ..... 2  
 Poids net EPTA ..... 1,4 à 1,6 kg



Accessoires p. 191 et 333

## SK20GD

Laser 2 lignes verticale / 1 horizontale 10 m

**NOUVEAU**



### Laser vert haute luminosité

- 2 modes : Normal et Eco,,
- Technologie XPT limitant les infiltrations d'eau et poussières.

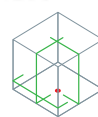

Type de laser ..... 2 lignes verticale / 1 horizontale  
 Diamètre du terrain d'action ..... 10 m  
 Mode ..... Normal / Eco  
 Portée du laser avec détecteur ..... 10 m  
 Plage d'autocalage .....  $\pm 4^\circ$   
 Précision de calage .....  $\pm 1$  mm à 10 m  
 Couleur du laser ..... Vert  
 Classe du laser ..... 2  
 Poids net EPTA ..... 1,4 à 1,6 kg



Accessoires p. 191 et 333

## SK40GD

Laser 4 lignes verticale / 1 horizontale 10 m

**NOUVEAU**



### Laser vert haute luminosité

Type de laser ..... 4 lignes verticale / 1 horizontale  
 Diamètre du terrain d'action ..... 10 m  
 Mode ..... Normal / Eco  
 Plage d'autocalage .....  $\pm 4^\circ$   
 Précision de calage .....  $\pm 1$  mm à 10 m  
 Couleur du laser ..... Vert  
 Classe du laser ..... 2  
 Classe d'étanchéité ..... IP54  
 Poids net EPTA ..... 1,4 à 1,6 kg

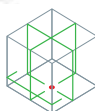

- Laser vert haute luminosité pour une visibilité accrue
- 2 modes : Normal et Eco
- Fonctionne avec les batteries CXT
- Technologie XPT limitant les infiltrations d'eau et poussières.



Accessoires p. 191 et 333

## SK209GDZ

Laser 2 verticales / 1 horizontale 10 m



### 3 modes: High, Normal et Eco

- Technologie XPT limitant les infiltrations d'eau et poussières,
- Large poignée de transport.

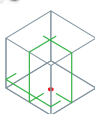

Type de laser ..... 2 verticales / 1 horizontale  
 Diamètre du terrain d'action ..... 10 m  
 Mode ..... High / Normal / Mode Eco  
 Portée du laser avec détecteur ..... 20 m  
 Plage d'autocalage .....  $\pm 2^\circ$   
 Précision de calage .....  $\pm 10$  mm à 10 m  
 Couleur du laser ..... Vert  
 Classe du laser ..... classe 2  
 Dimensions (LxIxh) ..... 122x130x225 mm



Accessoires de série Lunettes de visibilité pour SK312GD.

Accessoires p. 191 et 333

## SK312GDZ

Laser 3 verticales / 1 horizontale 10 m



### Laser vert haute luminosité pour une visibilité accrue

- 3 types de mode : Ligne horizontale, Ligne horizontale / verticale, Ligne 3-verticale / ligne horizontale,
- Mesures de protection ESD (décharge électrostatique): Niveau 4 (IEC61000-4-2).

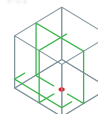

Type de laser ..... 3 verticales / 1 horizontale  
 Diamètre du terrain d'action ..... 10 m  
 Mode ..... High / Normal / Mode Eco  
 Portée du laser avec détecteur ..... 20 m  
 Plage d'autocalage .....  $\pm 2^\circ$   
 Précision de calage .....  $\pm 10$  mm à 10 m  
 Couleur du laser ..... Vert  
 Classe du laser ..... classe 2  
 Dimensions (LxIxh) ..... 122x130x225 mm



Accessoires de série Lunettes de visibilité pour SK312GD.

Accessoires p. 191 et 333

**SK700D**

Laser 4 lignes horizontale et 4 lignes verticale 25 m 12 V Li-Ion

NOUVEAU



**4 Lignes horizontales et 4 Lignes verticales**

- Le mécanisme de rotation excentrique permet au corps du laser de tourner jusqu'à 10° à gauche et à droite sans changer la position du point d'aplomb défini, permettant un positionnement facile de la ligne,
- (XPT) Protection contre l'infiltration de la pous.



Diamètre du terrain d'action	25 m
Portée du laser avec détecteur	70 m
Précision de calage	± 2 mm à 10 m
Plaque d'autocalage	± 4°
Classe du laser	classe 2
Filetage pour vis de trépied	1/4"
Dimensions (LxIxh)	168x104x153 mm
Poids net EPTA	0,99 à 1,2 kg



Accessoires p. 191 et 333

**SK700GD**

Laser 4 lignes horizontale et 4 lignes verticale 35 m 12 V Li-Ion

NOUVEAU



**4 Lignes horizontales et 4 Lignes verticales**

- 4 Lignes horizontales et 4 Lignes verticales, (XPT) Protection contre l'infiltration de la poussière et de l'eau pour un usage dans des conditions difficiles.



Diamètre du terrain d'action	35 m
Portée du laser avec détecteur	70 m
Précision de calage	± 2 mm à 10 m
Plaque d'autocalage	± 4°
Classe du laser	classe 2
Filetage pour vis de trépied	1/4"
Dimensions (LxIxh)	168x104x153 mm
Poids net EPTA	0,99 à 1,2 kg



Accessoires p. 191 et 333

**SK105DZ**

Laser croix 25 m 12 V CXT Li-Ion



**Idéal pour l'agencement**

- Haute résistance : Fonction verrouillage du pendulaire et boîtier robuste,
- Fonctionne avec les batteries CXT.



Type de laser	croix
Diamètre du terrain d'action	25 m
Mode	Normal / Eco
Portée du laser avec détecteur	80 m
Plaque d'autocalage	4° ± 1°
Précision de calage	± 3 mm à 10 m
Couleur du laser	rouge
Classe du laser	classe 2 _635 nm
Filetage pour vis de trépied	1/4"
Dimensions (LxIxh)	157x64x102 mm
Poids net EPTA	0,67 à 0,84 kg



Accessoires de série Adaptateur magnétique, Sacoche de rangement, Plaque de mire pour faisceau.

Accessoires p. 191 et 333

**SK105GDZ**

Laser croix 35 m 12 V CXT Li-Ion



**Idéal pour la pose de cloisons et plafonds**

- Haute résistance : Fonction verrouillage du pendulaire et boîtier robuste,
- Fonctionne avec les batteries CXT.



Type de laser	croix
Diamètre du terrain d'action	35 m
Mode	Normal / Eco
Portée du laser avec détecteur	80 m
Plaque d'autocalage	4° ± 1°
Précision de calage	± 3 mm à 10 m
Couleur du laser	vert
Classe du laser	classe 2 _525 nm
Filetage pour vis de trépied	1/4"
Dimensions (LxIxh)	157x64x102 mm
Poids net EPTA	0,67 à 0,84 kg



Accessoires de série Adaptateur magnétique, Sacoche de rangement, Plaque de mire pour faisceau.

Accessoires p. 191 et 333

**SK106DZ**

Laser lignes et 4 points croix 25 m 12 V CXT Li-Ion



**Laser rouge croix lignes et 4 points**

- Fonctionne avec les batteries CXT,
- Technologie XPT limitant les infiltrations d'eau et poussières.



Diamètre du terrain d'action	25 m
Portée du laser avec détecteur	80 m
Précision de calage	± 3 mm à 10 m
Plaque d'autocalage	4° ± 1°
Classe du laser	classe 2 _635 nm
Filetage pour vis de trépied	1/4"
Dimensions (LxIxh)	157x64x102 mm
Poids net EPTA	0,67 à 0,84 kg



Accessoires de série Plaque de mire pour faisceau, Sacoche de rangement, Adaptateur magnétique.

Accessoires p. 191 et 333

**SK106GDZ**

Laser lignes et 4 points croix 35 m 12 V CXT Li-Ion



**Laser vert haute luminosité**

- Haute résistance : Fonction verrouillage du pendulaire et boîtier robuste,
- Fonctionne avec les batteries CXT.



Diamètre du terrain d'action	35 m
Portée du laser avec détecteur	80 m
Précision de calage	± 3 mm à 10 m
Plaque d'autocalage	4° ± 1°
Classe du laser	classe 2 _525 nm
Filetage pour vis de trépied	1/4"
Dimensions (LxIxh)	157x64x102 mm
Poids net EPTA	0,67 à 0,84 kg



Accessoires de série Adaptateur magnétique, Plaque de mire pour faisceau, Sacoche de rangement.

Accessoires p. 191 et 333



## CL121DWA

Aspirateur Souffleur 12 V Li-Ion 46 mbar



**Léger et compacte, parfait pour le nettoyage de véhicules avec ses accessoires spécifiques**

- Tuyau extensible,
- 3 vitesses d'aspiration : Permet de s'adapter à la surface à aspirer.

Énergie	12 V Li-Ion
Temps de charge en moyenne	70 min.
Batt. compatibles	12V CXT
Nombre de vitesses	3
Débit maximal	1,3 m³/min.
Capacité du sac à poussières	330 ml
Dimensions (LxIxh)	345x138x202 mm
Poids net EPTA	1,7 kg



**Accessoires de série** Sac aspirateur, Brosse orientale 360°, Chargeur DC10WC, Suceur plat, brosse tapis, Batterie BL1021B 12V 2Ah, Brosse siège.

**CL121DZ: Sans batterie, sans chargeur.**

**Logigramme accessoires p. 183**



## CL121

## CL106FDWYW

Aspirateur 12 V CXT Li-Ion 1,5 Ah 24 mbar



**Équipé d'une gâchette pour aspirer par séquences courtes**

- Aspirateur compact et maniable pour batterie 10,8 V Li-Ion CXT,
- Éclairage LED intégré pour un travail plus aisé dans les endroits sombres.

Énergie	12 V CXT Li-Ion 1,5 Ah
Batt. compatibles	Li-Ion 10,8 V CXT 1,5 à 4 Ah
Nombre de vitesses	1
Débit maximal	1,3 m³/min.
Capacité de la boîte à poussières	600 ml
Dimensions (LxIxh)	999/458x100x150 mm
Poids net EPTA	0,9 kg



**Accessoires de série** Batterie BL1015 (Li-Ion 10,8 V - 1,5 Ah), Chargeur DC10WC.

**Logigramme accessoires p. 183**

## CL107FDWYW

Aspirateur 12 V CXT Li-Ion 1,5 Ah 33 mbar



**Doté d'un interrupteur pour le fonctionnement en continu**

- Aspirateur compact et puissant pour batterie 10,8 V Li-Ion CXT,
- 3 vitesses d'aspiration : Permet de s'adapter à la surface à aspirer.

Énergie	12 V CXT Li-Ion 1,5 Ah
Batt. compatibles	Li-Ion 12 V CXT 1,5 à 4 Ah
Nombre de vitesses	3
Débit maximal	1,1 m³/min.
Capacité de la cuve : poussières	600 ml
Capacité de la cuve : tissu	0,33/0,5 l
Dimensions (LxIxh)	996/455x112x150 mm
Poids net EPTA	1,1 kg



**Accessoires de série** Sac à poussière, Batterie BL1015 (Li-Ion 10,8 V - 1,5 Ah), Chargeur DC10WC.

**Logigramme accessoires p. 183**

## CL108FDZ

Aspirateur 12 V Li-Ion 44 mbar (Produit seul)



**Idéal pour aspirer les véhicules ou la maison**

- Emission sonore faible permettant le nettoyage dans les environnements sensibles au bruit,
- Aspirateur compact et puissant pour batterie 12 V Li-Ion CXT.

Énergie	12 V Li-Ion
Batt. compatibles	batterie CXT
Nombre de vitesses	3
Débit maximal	1,3 m³/min.
Capacité de la boîte à poussières	600 ml
Dimensions (LxIxh)	956x110x150 mm
Poids net EPTA	1 à 1,2 kg



**Accessoires de série** Tube d'aspiration, Suceur plat, Support suceur plat, Brosse universelle.

**Logigramme accessoires p. 183**

## CB100DAWY

Couverture chauffante 12 V Li-Ion



**Grande autonomie pour un maximum de confort**

- Réglage de la température sur 3 positions,
- Une zone chauffante (350x250 mm).

Énergie	12 V Li-Ion
Dimensions (LxIxh)	700x1400 mm
Temps de charge en moyenne	50 min.
Batt. compatibles	BL1016/1 020B/1 021B/1 041B
Couleur	Noir / Bleu (pas)
Matière	polyester (pas)



**Accessoires de série** Batterie BL1015 (Li-Ion 10,8 V - 1,5 Ah), Chargeur DC10WC.

**CB100DA: Sans batterie, sans chargeur.**

**Logigramme accessoires p. 183**

# CJ106D

Blouson chauffant CXT Li-Ion



Capuche large amovible qui permet de recouvrir un casque de chantier



Poche format carte de visite



- Haute visibilité
- Lavable et séchable en machine\*
- 5 zones de chaleur réparties sur l'ensemble du blouson
- 3 niveaux de puissance
- Doublure polaire pour une chaleur constante, même hors fonction
- 6 poches dont une pour la carte de visite
- Capuche amovible
- Disponible en tailles : L - XL

\* lavage à 30° max et séchage à faible intensité

Taille L CJ106DZL : 0088381867726

Taille XL CJ106DZXL : 0088381867733

Logigramme accessoires p. 169



**HAUTE VISIBILITÉ ET CONFORT EXTRÊME EN TOUTES SITUATIONS**

## DEAADP06

Adaptateur USB (Produit seul)

### Pour recharger son portable



- Compact et léger pour un transport facile,
- Équipé d'un port USB pour le rechargement d'appareils de faible tension.

Tension ..... 12 V  
Composition chimique batterie ..... Li-Ion  
Nombre de batteries fournies ..... 0  
Port USB ..... 1 (type A)  
Caractéristiques port USB ..... 5 V 2,1 A  
Poids net EPTA ..... 0,28 à 0,44 kg



Logigramme accessoires p. 183

## DEAADP08

Adaptateur USB (Produit seul)

### Idéal pour recharger sa tablette



- Équipé d'un port USB pour le rechargement d'appareils de faible tension.

Tension ..... 12 V  
Composition chimique batterie ..... Li-Ion  
Nombre de batteries fournies ..... 0  
Port USB ..... 1 (type A)  
Caractéristiques port USB ..... 5 V 2,1 A  
Poids net EPTA ..... 0,27 à 0,44 kg



Logigramme accessoires p. 183

## DEAML103

Lampe 12 V CXT Li-Ion (Produit seul)

NOUVEAU



- Lampe compacte,
- s'adapte à votre main ou stable sur le sol.

Énergie ..... 12 V CXT Li-Ion  
Batt. compatibles ..... BL1041B, BL1021B, BL1016  
Type de Lampe ..... LED 1,5 W  
Dimensions (LxIxh) ..... 87x64x73 mm  
Poids net EPTA ..... 0,06 à 0,43 kg



Logigramme accessoires p. 183

## DEAML104

Lampe 12 V CXT Li-Ion (Produit seul)

### 2 modes : torche ou néon



- 2 fonctions, lampe torche et tube LED,
- Niveau de luminosité du tube néon réglable en fonction des besoins : 20 LEDES, 5 LEDES ou seulement 1 LED.

Énergie ..... 12 V CXT Li-Ion  
Batt. compatibles ..... BL1015, BL1020B, BL1040B  
Type de Lampe ..... LED  
Dimensions (LxIxh) ..... 414x66x132 mm  
Poids net EPTA ..... 0,61 à 0,78 kg



Logigramme accessoires p. 183

## DEAML105

Lampe 12 V CXT Li-Ion (Produit seul)

### Tête orientable sur 12 positions



- Tête orientable sur 12 positions,
- Réflecteur et lentille transparente.

Énergie ..... 12 V CXT Li-Ion  
Batt. compatibles ..... batterie CXT  
Type de Lampe ..... LED 4,9 W  
Dimensions (LxIxh) ..... 249\_268x66x93 mm  
Poids net EPTA ..... 0,53 à 0,70 kg



Logigramme accessoires p. 183

## DEAML106

Lampe 12 V Li-Ion (Produit seul)

### Équipée d'une fonction zoom



- Fonction zoom de l'éclairage : tournez l'anneau pour élargir ou pour rétrécir,
- Il est possible de diriger l'éclairage selon 12 angles.

Énergie ..... 12 V Li-Ion  
Batt. compatibles ..... batterie CXT  
Type de Lampe ..... LED 4,9 W  
Dimensions (LxIxh) ..... 271\_297x66x93 mm  
Poids net EPTA ..... 0,61 à 0,78 kg



Logigramme accessoires p. 183



**DEBMR052**

Radio de chantier 12 V CXT Li-Ion (Produit seul)

NOUVEAU



**L'incontournable sur le chantier**

Énergie ..... 12 V CXT Li-Ion  
 Plage de fréquence AM ..... 530 - 1 710 kHz  
 Plage de fréquence FM ..... 87,5 - 108 MHz  
 Dimensions (LxIxh) ..... 169x58x74 mm  
 Poids net EPTA ..... 0,72 avec BL1041B kg

- 15 heures d'autonomie avec une BL1020B et 30 heures d'autonomie avec une BL1040B
- Bouton de sélection de fréquence AM / FM avec affichage numérique LCD
- Possibilité d'enregistrer 5 AM et 5 FM
- Prises Jack pour connecter les smartphones, lecteur MP3.
- Dispose d'un écran LCD rétroéclairé.

Logigramme accessoires p. 183



**MP100DZ**

Gonfleur 12 V CXT Li-Ion (Produit seul)



**Gonfleur pour: Vélo, ballon, matelas gonflable, etc.**

Énergie ..... 12 V CXT Li-Ion  
 Poids net EPTA ..... 1,4 kg  
 Dimensions (LxIxh) ..... 255x75x180 mm  
 Pression ..... 8,3 bar  
 Tension ..... 12 V  
 Composition chimique batterie ..... CXT Li-Ion  
 Nombre de batteries fournies ..... 0  
 Type de batterie ..... CXT

- Gonfleur pour: Vélo, ballon, matelas gonflable, etc.
- Manomètre numérique avec rétro-éclairage
- L'éclairage LED incorporé permet une bonne visibilité de la base de travail
- Léger et compact.

Logigramme accessoires p. 183



Accessoires de série Adaptateur Anglaise, Adaptateur Français, Adaptateur matelas, Adaptateur ballon.

**CF100DZ**

Ventilateur 12 V CXT Li-Ion (Produit seul)



**Beaucoup de fraîcheur**

- 2 modes d'alimentations: secteur ou batterie Li-Ion 10,8 V CXT,
- Rotation de 90° à gauche et 90° à droite.

Énergie ..... 12 V CXT Li-Ion  
 Batt. compatibles ..... BL1015, BL1020B, BL1040B  
 Nombre de vitesses ..... 3



Accessoires de série Adaptateur secteur.

Logigramme accessoires p. 183

**CF101DZ**

Ventilateur 12 V CXT Li-Ion (Produit seul)



**Ventilateur motorisé**

- Arrêt automatique réglable: 1h, 2h, 3h,
- 3 vitesses de soufflé.

Énergie ..... 12 V CXT Li-Ion  
 Batt. compatibles ..... BL1015, BL1020B, BL1040B  
 Nombre de vitesses ..... 3



Logigramme accessoires p. 183



**14.4V**  
LITHIUM-ION

Outils sans fil

## DTW250ZJ

Boulonneuse à chocs 14,4 V Li-Ion 230 Nm (Produit seul)



### Excellent rapport poids puissance.

Énergie	14,4 V Li-Ion
Emmanchement carré	1/2"
Couple de serrage max. (franc)	230 Nm
Capacité : boulon standard	M10 à M16
Capacité : boulon HR	M10 à M14
Vitesse à vide max.	0 à 2200 tr/min
Cadence de chocs	0 à 3200 cps/min
Taux de vibration triaxial (a <sub>v</sub> )	14,5 m/s <sup>2</sup>
Pression sonore (Lpa)	90 dB(A)
Puissance sonore (Lwa)	101 dB(A)
Dimensions (LxIxh)	165x79x234 mm
Poids net EPTA	1,6 kg

- Mécanisme de frappe en acier trempé dans un carter métallique recouvert de plastique
- Machine compacte avec un couple puissant permettant le boulonnage de roues de voiture
- Éclairage LED intégré, avec interrupteur indépendant pour un travail plus aisé dans les endroits sombres
- Batteries puissantes et très légères grâce à la technologie Li-Ion
- Moteur 4 pôles à aimants haute densité compact et puissant : assure un couple très élevé.



Charbon : 194427-5

Accessoires de série Coffret 2 MAKPAC, Clip ceinture, Moulage MAK-PAC Visseuse à choc.

Logigramme accessoires p. 183

Retrouvez nous sur les réseaux



**DTW250**

DDF446RMJ

Perceuse visseuse 14,4 V Li-Ion 4 Ah Ø 13 mm



Légère au quotidien grâce à sa batterie 14,4 V

Énergie	14,4 V Li-Ion 4 Ah
Temps de charge en moyenne	22 min.
Nombre de vitesses	2
Vitesse à vide V1/V2	0 à 400 / 0 à 1 500 tr/min
Couple de serrage max. (élast/franc)	30 / 44 Nm
Ø max. dans acier/bois	13 / 38 mm
Vibration 3ax perçage (a <sub>v</sub> )	2,5 m/s <sup>2</sup>
Pression sonore (Lpa)	71 dB(A)
Dimensions (LxIxh)	192x79x251 mm
Poids net EPTA	1,7 kg

- Livré de série en coffret MAK-PAC, compatible avec les systèmes empilables standards
- Corps de la machine compact, seulement 192 mm de longueur
- Moteur quadripôle compact et puissant, à aimants haute densité
- Batteries 14,4 V Li-Ion chargées en 22 minutes seulement
- Mandrin auto-serrant 13 mm mono bague haute qualité (acier) à verrouillage.

14.4V LITHIUM-ION 4.0 Ah



Charbon: 194427-5

Accessoires de série Coffret 2 MAK-PAC, Chargeur rapide DC18RC, 2x Batterie BL1440 (Li-ion 14,4 V - 4 Ah), Clip ceinture, Embout de vissage double PH2/plat, Moulage MAK-PAC Perceuse Visseuse à batterie, Protection pour batterie.

Logigramme accessoires p. 183

DHP446RMJ

Perceuse visseuse à percussion 14,4 V Li-Ion 4 Ah Ø 13 mm



Mode percussion et 16 positions de réglage

Énergie	14,4 V Li-Ion 4 Ah
Temps de charge en moyenne	36 min.
Nombre de vitesses	2
Vitesse à vide V1/V2	0 à 400 / 0 à 1 500 tr/min
Frappe V1/V2	0 à 6000 / 0 à 22 500 cps/min
Couple de serrage max. (élast/franc)	30 / 44 Nm
Ø max. dans béton/acier/bois	13 / 13 / 38 mm
Vibration perçage percussion (a <sub>v</sub> )	6,5 m/s <sup>2</sup>
Pression sonore (Lpa)	80 dB(A)
Dimensions (LxIxh)	206x79x251 mm
Poids net EPTA	1,7 kg

- Livré de série en coffret MAK-PAC, compatible avec les systèmes empilables standards
- Robuste et dotée d'un bon rapport poids/puissance, avec percussion pour un usage professionnel
- Corps de la machine compact, seulement 206 mm de longueur
- Moteur quadripôle compact et puissant, à aimants haute densité
- Transmission entièrement métallique.

14.4V LITHIUM-ION 4.0 Ah



Accessoires de série Coffret 2 MAK-PAC, Chargeur rapide DC18RC, 2x Batterie BL1440 (Li-ion 14,4 V - 4 Ah), Clip ceinture, Embout de vissage double PH2/plat, Moulage MAK-PAC Perceuse Visseuse à batterie, Protection pour batterie.

Logigramme accessoires p. 183

DDF446



DHP446



# 10.8V Li-Ion



## LCT204J

Ensemble de 2 machines 10,8 V Li-Ion 1,3 Ah

### Le pack essentiel pour l'artisan



- Livré de série en coffret MAK-PAC, compatible avec les systèmes empilables standards.

Énergie	10,8 V Li-Ion 1,3 Ah
Temps de charge en moyenne	50 min.
Nombre de batteries fournies	2
Capacité de batterie	1,3 Ah
Tension	10,8 V
Composition chimique batterie	Li-Ion

**1.3 Ah**



**Accessoires de série** Coffret 1 MAK-PAC, Chargeur DC10WA, 2xBatterie BL1013 (Li-Ion 10,8 V - 1,3 Ah), Moulage MAK-PAC pour lot de machines.

Logigramme accessoires p. 183

## DF330DWJ

Perceuse visseuse 10,8 V Li-Ion 1,3 Ah Ø 10 mm



### Idéale pour les travaux de maintenance, de montage et de pose

Énergie	10,8 V Li-Ion 1,3 Ah
Temps de charge en moyenne	50 min.
Nombre de vitesses	2
Vitesse à vide V1/V2	0 à 350 / 0 à 1 300 tr/min
Couple de serrage max. (élast/franc)	14 / 24 Nm
Ø max. dans acier/bois	10 / 21 mm
Vibration 3ax perçage (a <sub>v</sub> )	2,5 m/s <sup>2</sup>
Dimensions (LxIxh)	189x53x183 mm
Poids net EPTA	1 kg

- Perceuse visseuse à 2 vitesses, légère et compacte
- Livré de série en coffret MAK-PAC, compatible avec les systèmes empilables standards.

**1.3 Ah**



**Accessoires de série** Coffret 1 MAK-PAC, Chargeur DC10WA, 2xBatterie BL1013 (Li-Ion 10,8 V - 1,3 Ah), Embout de vissage double PH2, Holster visseuse, Moulage MAK-PAC Perceuse Visseuse à batterie, Boîte plastique pour acc.

Logigramme accessoires p. 183

## CL111DWI

Aspirateur 10,8 V Li-Ion



### Léger et avec témoin indiquant la charge de batterie restante

- Aspirateur domestique pour nettoyer le mobilier, le sol, les voitures.,
- Batterie directement intégrée dans la machine.

Énergie	10,8 V Li-Ion (intégrée)
Temps de charge en moyenne	180 min.
Nombre de vitesses	1
Débit maximal	1,3 m <sup>3</sup> /min.
Capacité de la boîte à poussières	560 ml
Dimensions (LxIxh)	906x113x136 mm
Poids net EPTA	0,94 kg



**Accessoires de série** Tube rallonge, Suceur plat, Brosse d'aspiration, Chargeur DC1001.

Logigramme accessoires p. 183

## CL114FDWI

Aspirateur 12 V max Li-Ion



### Léger et puissant, jusqu'à 55 min d'utilisation continue en mode normal

- Fonction de démarrage progressif pour des démarrages en douceur,
- Jusqu'à 55 min. d'utilisation continue en mode normal.

Énergie	12 V max Li-Ion (intégrée)
Temps de charge en moyenne	180 min.
Nombre de vitesses	3
Débit maximal	1,4 m <sup>3</sup> /min.
Capacité du sac à poussières	330 ml
Capacité de la boîte à poussières	500 ml
Dimensions (LxIxh)	457x113x136 mm
Poids net EPTA	1,1 kg



**Accessoires de série** Suceur plat, Brosse plate, Tuyau.

Logigramme accessoires p. 183



Outils sans fil

CL070DSX

Aspirateur 7,2 V Li-Ion 1 Ah 18 mbar



Ultra léger et sans fil

- Aspirateur compact et maniable pour batterie 7,2 V Li-Ion,
- Filtre lavable.

Énergie	7,2 V Li-Ion 1 Ah
Temps de charge en moyenne	30 min.
Batt. compatibles	BL7010
Nombre de vitesses	1
Débit maximal	1,2 m³/min.
Capacité de la boîte à poussières	600 ml
Dimensions (LxIxh)	966x103x142 mm
Poids net EPTA	0,81 kg

7.2V LITHIUM-ION 1.0 Ah



Accessoires de série Tube rallonge, Suceur plat, Chargeur DC07SA Li-Ion 7,2 V, Brosse articulée, Batterie BL7010 (Li-Ion 7,2 V - 1 Ah), Filtre plissé, Pré-filtre.

Logigramme accessoires p. 183

DF012DSE

Tournevis 7,2 V Li-Ion 1,5 Ah 5,6 Nm

Idéal pour le vissage dans des lieux exigus



- Sélecteur 2 vitesses et 21 positions de couple + position perçage,
- Éclairage LED intégré, avec interrupteur indépendant pour un travail plus aisé dans les endroits sombres.

Énergie	7,2 V Li-Ion 1,5 Ah
Temps de charge en moyenne	30 min.
Vitesse à vide max.	650 tr/min
Couple de serrage max. (franc)	5,6 Nm
Capacité maximale : vis à bois	3,8x45 mm
Pression sonore (Lpa)	70 dB(A)
Dimensions (LxIxh)	279 - 224x43x141 mm
Poids net EPTA	0,55 kg

7.2V LITHIUM-ION 1.5 Ah



Accessoires de série Coffret synthétique, Chargeur DC-07SA Li-Ion 7,2 V, Embout de vissage double PH1, Boîte plastique pour acc, Embout de vissage double PH2, 2x Batterie BL0715 (Li-Ion 7,2 V - 1,5 Ah).

Logigramme accessoires p. 183

TD022DSE

Tournevis 7,2 V Li-Ion 1,5 Ah 25 Nm

Couple élevé dans sa catégorie et grande légèreté



- Compact et léger,
- Vitesse variable et frein électrique pour un contrôle optimal.

Énergie	7,2 V Li-Ion 1,5 Ah
Temps de charge en moyenne	30 min.
Vitesse à vide max.	2 450 tr/min
Cadence de chocs	0 à 3 000 cps/min
Couple de serrage max. (franc)	25 Nm
Capacité : boulon standard	M3 à M8
Capacité : boulon HR	M3 à M6
Capacité maximale : vis à bois	45 mm
Dimensions (LxIxh)	227/282x42x142/52 mm
Poids net EPTA	0,56 kg

7.2V LITHIUM-ION 1.5 Ah



Accessoires de série Coffret synthétique, Chargeur DC-07SA Li-Ion 7,2 V, 2x Batterie BL0715 (Li-Ion 7,2 V - 1,5 Ah).

Logigramme accessoires p. 183



Outils sans fil

DF001DW

Tournevis 3,6 V Li-Ion

Simple, léger et compact



- Deux positions de travail : droite et pistolet,
- Peut également être utilisé comme un tournevis manuel.

BATTERIE INTÉGRÉE Li-Ion



Accessoires de série Embouts type C de 25 mm empreinte, PH: 0, 1, 2 (3 pièces de chaque), 3 (2 pièces), Embouts type C de 25 mm empreinte, PZ: 0, 1, 2, 3 (3 pièces de chaque), Câble USB, Embouts type E de 50 mm empreinte, PH: 1, 2, 3 (1 pièce de chaque), Embouts type C de 25 mm empreinte, SL: 0,5x3, 0,5x4, 0,6x4,5, 0,8x5,5, 1,0x5,5, 1,2x6,5 (2 pièces de chaque), Embouts type C de 25 mm empreinte, Hex: 2, 2,5, 3, 4, 5, 6 (2 pièces de chaque), Porte-embout magnétique, Embouts type E de 50 mm empreinte, T: 20, 25, 30 (1 pièce de chaque), Embouts type C de 25 mm empreinte, T: 10, 15, 20, 25, 27, 30, 40 (3 pièces de chaque), Chargeur AC, Douilles à queue: 5, 6, 7, 8, 9, 10 mm (1 pièce de chaque).

Énergie	3,6 V Li-Ion (intégrée)
Temps de charge en moyenne	180 à 300 min.
Vitesse à vide max.	220 tr/min
Couple de serrage max. (franc)	4,5 Nm
Capacité maximale : vis à bois	Ø3,8x32 mm
Dimensions (LxIxh)	287x47x51 mm
Poids net EPTA	0,36 kg

Logigramme accessoires p. 183



## 18 V

Outils sans fil  
Empreintes  
Spéciales Li-ION

## HOBBY Li-ION

# 18 V

### INFORMATION

Les machines, batteries et chargeurs HOBBY **ne sont pas compatibles** avec les machines, radios, lampes, batteries et chargeurs Li-ion standards.



### EMPREINTES

HOBBY      STANDARD



OK



NON

### DF488DWE

Perceuse visseuse 18 V Li-Ion 1,5 Ah Empreinte spéciale Ø 13 mm

NOUVEAU



#### Légère et compacte

Énergie ..... 18 V Li-Ion 1,5 Ah  
Type de batterie ..... Empreinte spéciale  
Nombre de vitesses ..... 2  
Vitesse à vide V1/V2 ..... 0 à 400 / 0 à 1400 tr/min  
Couple de serrage max. (élast/franc) .... 24 / 42 Nm  
Ø max. dans acier/bois ..... 13 / 36 mm  
Pression sonore (Lpa) ..... 81 dB(A)  
Dimensions (LxIxh) ..... 221x83x240 mm  
Poids net EPTA ..... 1,70 kg

- Réglage précis du couple de vissage sur 16 positions + position perçage
- Perceuse visseuse 2 vitesses, compacte et légère
- Mandrin auto-serrant 13 mm mono bague
- 2 vitesses à engrenages métalliques garantissant fiabilité et efficacité lors du perçage et du vissage
- Meilleur contrôle grâce au frein électrique, la machine s'arrête au relâchement de la gâchette
- Inverseur de sens de rotation
- Ergonomie Soft Grip pour une meilleure prise en main.

**18V**  
LITHIUM-ION **1.5 Ah**



DF488DWE: Chargeur, Coffret synthétique, 2 batteries BL1820G

Accessoires de série Chargeur DC18WA, 2x Batterie BL1815G (Li-ion 18 V - 1,5 Ah - empreinte spéciale), Embout de vissage double PH2/plat.

Logigramme accessoires p. 183

### HP457DWE

Perceuse visseuse à percussion 18 V Li-Ion 1,5 Ah Ø 13 mm



#### Légère et compacte

- Perceuse visseuse à percussion 2 vitesses, compacte et ultra légère,
- Mandrin auto-serrant 13 mm mono bague.

Énergie ..... 18 V Li-Ion 1,5 Ah  
Temps de charge en moyenne ..... 70 min.  
Nombre de vitesses ..... 2  
Vitesse à vide V1/V2 ..... 0 à 400 / 0 à 1400 tr/min  
Frappe V1/V2 ..... 0 à 6000 / 0 à 21000 cps/min  
Couple de serrage max. (élast/franc) ... 24 / 42 Nm  
Dimensions (LxIxh) ..... 239x83x240 mm  
Poids net EPTA ..... 1,70 kg

**HOBBY**  
LI-ION **18V**  
LITHIUM-ION **1.5 Ah**



Accessoires de série Coffret synthétique, Chargeur DC18WA, 2x Batterie BL1815G (Li-Ion 18 V - 1,5 Ah - empreinte spéciale), Embout double PH2/plat.

Logigramme accessoires p. 183

### HP488DWE

Perceuse visseuse à percussion 18 V Li-Ion 1,5 Ah Ø 13 mm

NOUVEAU



#### Légère et compacte

- Perceuse visseuse à percussion 2 vitesses, compacte et ultra légère,
- Mandrin auto-serrant 13 mm mono bague.

Énergie ..... 18 V Li-Ion 1,5 Ah  
Temps de charge en moyenne ..... 70 min.  
Nombre de vitesses ..... 2  
Vitesse à vide V1/V2 ..... 0 à 400 / 0 à 1400 tr/min  
Frappe V1/V2 ..... 0 à 6000 / 0 à 21000 cps/min  
Couple de serrage max. (élast/franc) ... 24 / 42 Nm  
Dimensions (LxIxh) ..... 239x83x240 mm  
Poids net EPTA ..... 1,70 kg

HP488DAEX1 : Chargeur, Coffret synthétique, 74 accessoires, 2 batteries BL1820G

HP488DAEX2 : 2 Batteries 2 Ah, Chargeur, Coffret aluminium, Fraise conique cylindrique 5 taillants, 6 forets métal, 5 Forets béton, 3 Forets plat 1/4", 10 douilles, 13 forets bois, 20 embouts courts, Gabarit, Porte embout magnétique.

**HOBBY**  
LI-ION **18V**  
LITHIUM-ION **1.5 Ah**



Accessoires de série Coffret synthétique, Chargeur DC18WA, 2x Batterie BL1815G (Li-Ion 18 V - 1,5 Ah - empreinte spéciale), Embout de vissage double PH2/plat.

Logigramme accessoires p. 183



JV183DWE

Scie sauteuse 18 V Li-ion 1,3 Ah



Simplicité et légèreté

- Grande maniabilité, machine bien équilibrée,
- Interrupteur variateur.

Énergie	18 V Li-ion 1,3 Ah
Temps de charge en moyenne	60 min.
Cadence de coupe maximale	0 à 2900 cps/min
Longueur de course	18 mm
Capacité de coupe (acier)	6 mm
Capacité de coupe (alu)	10 mm
Capacité de coupe (bois)	65 mm
Dimensions (LxIxh)	248x76x196 mm
Poids net EPTA	2 kg



**Accessoires de série** Chargeur DC18WA, 2x Batterie BL1813G (Li-ion 18 V - 1,3 Ah), Cache batterie, Coffret plastique, Lame B-10.

Logigramme accessoires p. 183

CL183DW

Aspirateur 18 V Li-ion 1,3 Ah 22 mbar



Idéal pour aspirer les véhicules, l'atelier ou la maison

- Ouverture facile en un clic du capot poussière,
- Utilisation possible "sans sac".

Énergie	18 V Li-ion 1,3 Ah
Temps de charge en moyenne	60 min.
Batt. compatibles	BL1813G
Nombre de vitesses	1
Débit maximal	1,2 m³/min.
Capacité du sac à poussières	600 ml
Dimensions (LxIxh)	966x102x148 mm
Poids net EPTA	1,1 kg



**Accessoires de série** Tube rallonge, Suceur plat, Chargeur DC18WA, Brosse articulée, Batterie BL1813G (Li-ion 18 V - 1,3 Ah).

CL183DZ: Sans batterie, sans chargeur.

Logigramme accessoires p. 183

UH522DWE

Taille-haie 18 V Li-ion 1,5 Ah 52 cm



Tailler en toute simplicité

- Prise en main optimale avec l'ergonomie Soft Grip et les boutons de commande intuitifs,
- Équipé d'un frein électrique pour plus de sécurité.

Longueur de lamier	52 cm
Cadence de coupe maximale	1 350 cps/min
Espacement entre les dents	15 mm
Diamètre de coupe max	15 mm
Énergie	18 V Li-ion 1,5 Ah
Temps de charge en moyenne	70 min.
Pression sonore (Lpa)	75 dB(A)
Taux de vibration triaxial (a <sub>w</sub> )	2,5 m/s²
Dimensions (LxIxh)	923x195x180 mm
Poids net EPTA	3,1 kg



**Accessoires de série** Chargeur DC18WA, 2x Batterie BL1815G (Li-ion 18 V - 1,5 Ah - empreinte spéciale), Fourreau de protection.

UH522DW: Chargeur, Batterie 1,5 Ah  
UH522DZ: Sans batterie, sans chargeur.

Logigramme accessoires p. 183

UR180DWE

Coupe-herbe 18 V Li-ion 1,5 Ah



Finitions parfaite de vos bordures

- Tube télescopique rotatif pour passer en mode dresse bordures,
- Tête orientable sur 5 positions 0°, 15°, 30°, 45°, 60°.

Énergie	18 V Li-ion 1,5 Ah
Temps de charge en moyenne	70 min.
Vitesse à vide	7 800 tr/min
Vitesse à vide V1/V2	/ tr/min
Diamètre de coupe	260 mm
Filetage de l'arbre	clips
Pression sonore (Lpa)	81 dB(A)
Puissance sonore (Lwa)	88,5 dB(A)
Dimensions (LxIxh)	1 229/1 433x297x235 mm
Poids net EPTA	2,9 kg



**Accessoires de série** Chargeur DC18WA, 2x Batterie BL1815G (Li-ion 18 V - 1,5 Ah - empreinte spéciale), Sangle, Carter de protection coupe herbe à batterie, Lunette de protection, Poignée coupe herbe à batterie, Tête à 1 fil Tap & Go.

UR180DW: Chargeur, Batterie 1,5 Ah  
UR180DZ: Sans batterie, sans chargeur.

Logigramme accessoires p. 183

UM603DWYX

Taille-herbe 18 V Li-ion 1,5 Ah



Machine 2 en 1 pour l'entretien et la finition des haies et pelouses

- Très léger et compact, idéal pour les finitions (bordures de gazons, contours, etc.),
- Taille-herbe à batterie léger et compact (largeur de coupe 16 cm) + Kit Sculpte-haie (longueur de coupe de 20 cm).

Hauteur de coupe	15, 20, 25 mm
Largeur de coupe	16 cm
Cadence de coupe maximale	2 500 cps/min
Énergie	18 V Li-ion 1,5 Ah
Temps de charge en moyenne	60 min.
Pression sonore (Lpa)	76 dB(A)
Dimensions (LxIxh)	343x177x131 mm
Dimensions (LxIxh)	343x177x131 mm
Poids net EPTA	1,5 kg



**Accessoires de série** Kit Sculpte-haie, Chargeur DC18WA, Batterie BL1815G (Li-ion 18 V - 1,5 Ah - empreinte spéciale).

Logigramme accessoires p. 183

UM110DWYX

Taille-herbe 18 V Li-ion 1,5 Ah



Indispensable pour entretenir votre jardin

- Taille-herbe à batterie léger et compact (largeur de coupe 11 cm) + Kit Sculpte-haie (longueur de coupe de 20 cm),
- Très léger et compact, idéal pour les finitions (bordures de gazons, contours, etc.).

Hauteur de coupe	15, 20, 25 mm
Largeur de coupe	11 cm
Cadence de coupe maximale	2 500 cps/min
Énergie	18 V Li-ion 1,5 Ah
Temps de charge en moyenne	60 min.
Dimensions (LxIxh)	333x120x131 mm
Dimensions (LxIxh)	333x120x131 mm
Poids net EPTA	1,5 kg



**Accessoires de série** Kit Sculpte-haie, Chargeur DC18WA, Batterie BL1815G (Li-ion 18 V - 1,5 Ah - empreinte spéciale).

Logigramme accessoires p. 183



## 14,4 V

Outils sans fil  
Empreintes  
Spéciales Li-ION

### HOBBY Li-ION



## 14,4V

### EMPREINTES

HOBBY      STANDARD



#### INFORMATION

Les machines, batteries et chargeurs HOBBY **ne sont pas compatibles** avec les machines, radios, lampes, batteries et chargeurs Li-ion standards.



OK



NON

HP347DWE

Perceuse visseuse à percussion 14,4 V Li-Ion 1,3 Ah Ø 10 mm



Très polyvalente pour les travaux domestiques grâce à son mode percussion

Énergie ..... 14,4 V Li-Ion 1,3 Ah  
 Temps de charge en moyenne ..... 60 min.  
 Nombre de vitesses ..... 2  
 Vitesse à vide V1/V2 ..... 0 à 400 / 0 à 1400 tr/min  
 Frappe V1/V2 ..... 0 à 6000 / 0 à 21000 cps/min  
 Couple de serrage max. (élast/franc) ..... 15 / 30 Nm  
 Ø max. dans béton/acier/bois ..... 10 / 10 / 25 mm  
 Vibration perçage percussion (a<sub>w</sub>) ..... 9 m/s<sup>2</sup>  
 Pression sonore (Lpa) ..... 82 dB(A)  
 Dimensions (LxIxh) ..... 239x83x235 mm  
 Poids net EPTA ..... 1,5 kg

- Perceuse visseuse à percussion 2 vitesses, compacte et ultra légère
- Mandrin auto-serrant 10 mm mono bague
- Réglage précis du couple en 18 positions + position perçage + position perçage à percussion
- 2 vitesses à engrenages métalliques garantissant fiabilité et efficacité lors du perçage et du vissage
- Meilleur contrôle grâce au frein électrique, la machine s'arrête au relâchement de la gâchette.



Accessoires de série Chargeur DC18WA, 2x Batterie BL1413G (Li-Ion 14,4 V - 1,3 Ah), Embout double PH2/plat.

Logigramme accessoires p. 183



## HP347



## HP347

**Percer / Fixer**

- Perceuse-visseuse, perceuse à percussion
- Embout de vissage
  - P. 444, 458
- Forets à emmanchement Hex 1/4"
  - P. 444, 448
- Forets à métaux
  - P. 444, 446
- Mandrins
  - P. 463
- Brosses et roues à lamelles
  - P. 512
- Scies trépan carbure et scies cloches
  - P. 453 à 457
- Peau de mouton + Plateau en caoutchouc
  - P. 508
- Eponge à polir
  - P. 508
- Forets béton
  - P. 452



- Visseuse à choc, visseuse plaque de plâtre, perceuse visseuse 4 fonctions
- Embout de vissage
  - P. 444, 458
- Forets à emmanchement Hex. 1/4"
  - P. 444, 448
- Foret + mandrin complet
  - P. 452
  - P. 463
- Foret pour maçonnerie à emmanchement Hex. 1/4"
  - P. 452



- Visseuse d'angle à chocs
- Embout de vissage
  - P. 444, 458
  - P. 196
  - P. 196
- Douilles et carré
  - P. 196, 466
  - P. 196
- Douilles et carré
  - P. 196, 466



- Boulonneuse à chocs
- Douille
  - P. 217, 466
- Douille
  - P. 466
  - Rallonge P. 217
  - Cardan P. 217



- Visseuse automatique
- Porte-embout magnétique
  - P. 459
- Embout Phillips et embout d'insertion Phillips
  - P. 216
- Rallonge poignée
  - P. 216
- Vis en bande
  - P. 464

**Perforer / Buriner**

- Perceuse-visseuse, Perforateur burineur
- Foret SDS-Plus
  - P. 470
- Outil pour SDS-Plus (burinage) modèle 3 modes seulement
  - P. 477
- Mandrin Auto / SDS
  - P. 237
- Scie à trépan, scie cloche
  - P. 453 À 457

**Découper**

- Scie à diamant
  - Disque Diamant
    - P. 495
- Cisailles et grignoteuses
  - Jeu de couteaux et couteaux centraux
    - P. 253



- Scie réciproc
  - Lame scie réciproc
    - P. 548

**Meuler / Polir**

- Meuleuses d'angle
  - Disques à tronçonner, Meules à ébarber
    - P. 503
  - Disque Diamant
    - P. 496



- Meuleuse droite
  - Meule droite
    - P. 510



- Multi-fonctions
  - Accessoires pour multifonctions
    - P. 516

**Scier**

- Scie circulaire, scie radiale
  - Lames de scie
    - P. 539



- Scie sauteuse, Scie réciproc
  - Lames de scie sauteuse et autres accessoires
    - P. 544

**Raboter / Défoncer**

- Rabot
  - Fers de rabot
    - P. 316

**Jardins, parcs et forêts**

P. 418, 566

**Système d'extraction des poussières**

P. 356, 362, 364, 366

**Batteries, autres**

P. 188, 190, 418



Comparaison Perceuses visseuses Sans fil sans charbon

OUTILS SANS FIL

Usage	Technologie BL Motor - Moteur sans charbon						
	EXPERT		INTENSIF	QUOTIDIEN			
	DDF481RTJ	DDF486RTJ	DDF484RTJ	DDF083RFJ	DDF483RFJ	DDF485RTJ	DDF487RFJ
Référence	DDF481RTJ	DDF486RTJ	DDF484RTJ	DDF083RFJ	DDF483RFJ	DDF485RTJ	DDF487RFJ
Désignation	Perceuse visseuse 18 V Li-Ion 5 Ah Ø 13 mm	Perceuse visseuse 18 V Li-Ion 5 Ah Ø 13 mm	Perceuse visseuse 18 V Li-Ion 5 Ah Ø 13 mm	Perceuse visseuse 18 V Li-Ion 3 Ah Hexa. 1/4"	Perceuse visseuse 18 V Li-Ion 3 Ah Ø 13 mm	Perceuse visseuse 18 V Li-Ion 5 Ah Ø 13 mm	Perceuse visseuse 18 V Li-Ion 3 Ah Ø 13 mm
<b>Batterie</b>							
Batterie	18 V Li-Ion 5 Ah	18 V Li-Ion 5 Ah	18 V Li-Ion 5 Ah	18 V Li-Ion 3 Ah	18 V Li-Ion 3 Ah	18 V Li-Ion 5 Ah	18 V Li-Ion 3 Ah
Temps de charge en moyenne (min.)	45	45	45	22	22	45	22
<b>Vitesse linéaire ou périphérique</b>							
Nombre de vitesses	2	2	2	2	2	2	2
<b>Régime</b>							
Vitesse à vide V1/V2 (tr/min)	0 à 550 / 0 à 2100	0 à 550 / 0 à 2100	0 à 500 / 0 à 2000	0 à 500 / 0 à 1700	0 à 500 / 0 à 1700	0 à 500 / 0 à 1900	0 à 500 / 0 à 1700
<b>Capacité de serrage</b>							
Couple de serrage max. (élast/franc) (Nm)	60 / 115	65 / 130	36 / 54	23 / 40	23 / 40	27 / 50	25 / 40
<b>Capacité de perçage / burinage</b>							
Ø max. dans acier/bois (mm)	13 / 76	13 / 76	13 / 38	13 / 36	13 / 36	13 / 38	13 / 36
<b>Niveaux d'exposition et de vibrations</b>							
Vibration 3ax perçage (ah) (m/s <sup>2</sup> )	2,5	2,5	< 2,5	< 2,5	< 2,5	< 2,5	2,5
Pression sonore (Lpa) (dB (A))	73	73	76	77	77	74	74
<b>Général</b>							
Dimensions (L x l x h) (mm)	205 x 79 x 266	178 x 81 x 265	172 x 79 x 261	124 x 79 x 247	162 x 79 x 247	169 x 79 x 255	150 x 81 x 232
Poids net (kg)	2,6	2,6	1,8	1,3	1,6	1,4 à 1,7	1,4



**DDF484**

## Comparaison Perceuses visseuses à percussion Sans fil sans charbon

Usage	Technologie BL Motor - Moteur sans charbon				
	EXPERT		INTENSIF	QUOTIDIEN	
Référence	DHP481RTJ	DHP486RTJ	DHP484RTJ	DHP485RTJ	DHP487RFJ
Désignation	Perceuse visseuse à percussion 18 V Li-Ion 5 Ah Ø 13 mm	Perceuse visseuse à percussion 18 V Li-Ion 5 Ah Ø 13 mm	Perceuse visseuse à percussion 18 V Li-Ion 5 Ah Ø 13 mm	Perceuse visseuse à percussion 18 V Li-Ion 5 Ah Ø 13 mm	Perceuse visseuse à percussion 18 V Li-Ion 3 Ah Ø 13 mm
Batterie					
Batterie	18 V Li-Ion 5 Ah	18 V Li-Ion 5 Ah	18 V Li-Ion 5 Ah	18 V Li-Ion 5 Ah	18 V Li-Ion 3 Ah
Temps de charge en moyenne (min.)	45	45	45	45	22
Vitesse linéaire ou périphérique					
Nombre de vitesses	2	2	2	2	2
Régime					
Vitesse à vide V1 / V2 (tr/min)	0 à 500 / 0 à 2100	0 à 500 / 0 à 2100	0 à 500 / 0 à 2000	0 à 500 / 0 à 1900	0 à 500 / 0 à 1700
Cadence					
Frappe V1 / V2 (cps/min)	0 à 8250 / 0 à 31500	0 à 8250 / 0 à 31500	0 à 7500 / 0 à 30000	–	0 à 7500 / 0 à 25500
Capacité de serrage					
Couple de serrage max. (élast/franc) (Nm)	60 / 115	65 / 130	36 / 54	27 / 50	25 / 40
Capacité de perçage / burinage					
Ø max. dans béton/acier/bois (mm)	16 / 13 / 76	16 / 13 / 76	13 / 13 / 38	13 / 13 / 38	13 / 13 / 36
Niveaux d'exposition et de vibrations					
Vibration perçage percussion (ah) (m/s <sup>2</sup> )	6,5	8	< 2,5	< 2,5	10,5
Pression sonore (Lpa) (dB (A))	85	84	88	74	83
Général					
Dimensions (L x l x h) (mm)	205 x 79 x 266	178 x 81 x 265	182 x 79 x 261	182 x 79 x 255	150 x 81 x 232
Poids net (kg)	2,7	2,7	1,9	1,5 à 1,8	1,4

**DHP481**

Comparaison Perceuses visseuses Sans fil

Usage	INTENSIF	QUOTIDIEN	OCCASIONNEL
Référence	<b>DDF458RTJ</b>	<b>DDF482RTJ</b>	<b>DDF453SFE</b>
Désignation	Perceuse visseuse 18 V Li-Ion 5 Ah Ø 13 mm	Perceuse visseuse 18 V Li-Ion 5 Ah Ø 13 mm	Perceuse visseuse 18 V Li-Ion 3 Ah Ø 13 mm
<b>Batterie</b>			
Batterie	18 V Li-Ion 5 Ah	18 V Li-Ion 5 Ah	18 V Li-Ion 3 Ah
Temps de charge en moyenne (min.)	45	45	60
<b>Vitesse linéaire ou périphérique</b>			
Nombre de vitesses	2	2	2
<b>Régime</b>			
Vitesse à vide V1/V2 (tr/min)	0 à 400 / 0 à 2000	0 à 550 / 0 à 1850	0 à 400 / 0 à 1300
<b>Capacité de serrage</b>			
Couple de serrage max. (élast/franc) (Nm)	58 / 91	36 / 62	27 / 42
<b>Capacité de perçage / burinage</b>			
Ø max. dans acier/bois (mm)	13 / 76	13 / 38	13 / 36
<b>Niveaux d'exposition et de vibrations</b>			
Vibration 3ax perçage (ah) (m/s <sup>2</sup> )	2,5	2,5	2,5
Pression sonore (Lpa) (dB (A))	70	75	72
<b>Général</b>			
Dimensions (L x l x h) (mm)	225 x 79 x 259	185 x 79 x 248	214 x 79 x 227
Poids net (kg)	2,3	1,7	1,6

Comparaison Perceuses visseuses à percussion Sans fil

Usage	INTENSIF		QUOTIDIEN	OCCASIONNEL
Référence	<b>DHP451RMJ</b>	<b>DHP458RMJ</b>	<b>DHP482RTJ</b>	<b>DHP453RYJ</b>
Désignation	Perceuse visseuse à percussion 18 V Li-Ion 4 Ah Ø 13 mm		Perceuse visseuse à percussion 18 V Li-Ion 5 Ah Ø 13 mm	Perceuse visseuse à percussion 18 V Li-Ion 3 Ah Ø 13 mm
<b>Batterie</b>				
Batterie	18 V Li-Ion 4 Ah	18 V Li-Ion 4 Ah	18 V Li-Ion 5 Ah	18 V Li-Ion 3 Ah
Temps de charge en moyenne (min.)	36	36	45	60
<b>Vitesse linéaire ou périphérique</b>				
Nombre de vitesses	3	2	2	2
<b>Régime</b>				
Vitesse à vide V1/V2 (tr/min)	0 à 300 / 0 à 600	0 à 400 / 0 à 2000	0 à 550 / 0 à 1850	0 à 400 / 0 à 1300
Vitesse à vide V3 (tr/min)	0 à 1700	—	—	—
<b>Cadence</b>				
Frappe V1/V2 (cps/min)	0 à 4500 / 0 à 9000	0 à 6000 / 0 à 30000	0 à 8250 / 0 à 27000	0 à 6000 / 0 à 19500
Frappe V3 (cps/min)	0 à 25500	—	—	—
<b>Capacité de serrage</b>				
Couple de serrage max. (élast/franc) (Nm)	40 / 80	58 / 91	36 / 62	27 / 42
<b>Capacité de perçage / burinage</b>				
Ø max. dans béton/acier/bois (mm)	16 / 13 / 65	16 / 13 / 76	13 / 13 / 38	13 / 13 / 36
<b>Niveaux d'exposition et de vibrations</b>				
Vibration perçage percussion (ah) (m/s <sup>2</sup> )	10	9,5	6	7,5
Pression sonore (Lpa) (dB (A))	86	84	82	78
<b>Général</b>				
Dimensions (L x l x h) (mm)	250 x 78 x 257	225 x 79 x 259	198 x 79 x 249	239 x 79 x 244
Poids net (kg)	2,5	2,3	1,7	1,7



## Comparaison Visseuses à chocs Sans fil

Référence	Technologie BL Motor - Moteur sans charbon						Moteur avec charbon
	DTD171RTJ	DTD172RTJ	DTD170RTJ	DTD154RTJ	DTD155RFJ	DTD153RFJ	DTD152RMJ
Désignation	Visseuse à chocs 18 V Li-Ion 5 Ah 180 Nm	Visseuse à chocs 18 V Li-Ion 5 Ah 180 Nm	Visseuse à chocs 18 V Li-Ion 5 Ah 175 Nm	Visseuse à chocs 18 V Li-Ion 5 Ah 175 Nm	Visseuse à chocs 18 V Li-Ion 3 Ah 140 Nm	Visseuse à chocs 18 V Li-Ion 3 Ah 170 Nm	Visseuse à chocs 18 V Li-Ion 4 Ah 1/4" 165 Nm
<b>Batterie</b>	18 V Li-Ion 5 Ah		18 V Li-Ion 5 Ah		18 V Li-Ion 3 Ah		18 V Li-Ion 4 Ah
Temps de charge en moyenne (min.)	45	45	45	45	22	22	36
<b>Régime</b>	Vitesse à vide max. (tr/min)						
	0 à 3600	0 à 3600	0 à 3600	0 à 3600	0 à 3000	0 à 3400	0 à 2900
<b>Cadence</b>	Cadence de chocs (cps/min)						
	0 à 3800	0 à 3800	0 à 3800	0 à 3800	0 à 3900	0 à 3600	0 à 3500
<b>Capacité de serrage</b>	Couple de serrage max. (franc) (Nm)						
	180	180	175	175	140	170	165
	Capacité : boulon standard						
	M5 à M16	M5 à M16	M5 à M16	M5 à M16	M5 à M14	M5 à M16	M5 à M16
	Capacité : boulon HR						
	M5 à M14	M5 à M14	M5 à M14	M5 à M14	M5 à M12	M5 à M14	M5 à M12
	Capacité : vis à bois (mm)						
	22 à 125	22 à 125	22 à 125	22 à 125	22 à 90	22 à 125	22 à 125
	Capacité : vis à machine						
	M4 à M8	M4 à M8	M4 à M8	M4 à M8	M4 à M8	M4 à M8	M4 à M8
<b>Niveaux d'exposition et de vibrations</b>	Taux de vibration triaxial (ah) (m/s <sup>2</sup> )						
	13,5	13,5	12,5	12,5	14	13	10,5
	Pression sonore (Lpa) (dB (A))						
	97	97	98	96	94	96	93
	Puissance sonore (Lwa) (dB (A))						
	108	108	109	107	105	107	104
<b>Général</b>	Dimensions (L x l x h) (mm)						
	116 x 79 x 236	114 x 81 x 236	117 x 79 x 236	117 x 79 x 236	135 x 79 x 232	126 x 79 x 236	138 x 79 x 238
	Poids net (kg)						
	1,2 à 1,5	1,2 à 1,5	1,5	1,5	1,5	1,5	1,5
<b>Technologie</b>	Mode A						
	oui	oui	oui	non	oui	non	non
	Mode T						
	oui 2 modes	oui 2 modes	oui	oui	non	non	non
	Mode arrêt automatique						
	oui	oui	non	non	non	non	non
	Fonction mémoire						
	oui	oui	non	non	non	non	non

## Comparaison Boulonneuses à chocs Sans fil

Référence	Technologie BL Motor Moteur sans charbon						Moteur avec charbon			
	DTW1001RTJ	DTW1002RTJ	DTW700RTJ	DTW301RTJ	DTW285RTJ	DTW181RFJ	DTW180RFJ	DTW450RTJ	DTW251RMJ	DTW190RFE
Désignation	18 V Li-Ion 5 Ah 1 050 Nm	18 V Li-Ion 5 Ah 1 000 Nm	18 V Li-Ion 5 Ah 700 Nm	18 V Li-Ion 5 Ah 330 Nm	18 V Li-Ion 5 Ah 280 Nm	18 V Li-Ion 3 Ah 180 Nm	18 V Li-Ion 3 Ah 180 Nm	18 V Li-Ion 5 Ah 440 Nm	18 V Li-Ion 4 Ah 230 Nm	18 V Li-Ion 3 Ah 190 Nm
<b>Batterie</b>	18 V Li-Ion 5 Ah		18 V Li-Ion 5 Ah		18 V Li-Ion 3 Ah		18 V Li-Ion			
Temps de charge en moyenne (min.)	45	45	45	45	45	22	22	45	36	22
<b>Outillage à utiliser</b>	Emmanchement carré (")									
	3/4	1/2	1/2"	1/2"	1/2	1/2"	3/8"	1/2"	1/2"	1/2
<b>Capacité de serrage</b>	Couple de serrage max. (franc) (Nm)									
	1 050	1 000	700	330	280	180	180	440	230	190
	Capacité : boulon standard									
	M14 à M30	M14 à M30	M10-M24	M10-M20	M10-M20	M8-M16	M8-M16	M12-M22	M10-M16	M8 à M16
	Capacité : boulon HR									
	M12 à M24	M12 à M24	M12-M16	M10-M16	M10-M16	M8-M12	M8-M12	M12-M16	M10-M14	M8 à M12
<b>Régime</b>	Vitesse à vide max. (tr/min)									
	1 800	1 800	2 800	3 200	2 800	2 400	2 400	1 600	2 100	2 300
<b>Cadence</b>	Cadence de chocs (cps/min)									
	0 à 2 200	0 à 2 200	2 700	4 000	3 500	0 à 3 600	0 à 3 600	0 à 2 200	0 à 3 200	3 000
<b>Niveaux d'exposition et de vibrations</b>	Taux de vibration triaxial (ah) (m/s <sup>2</sup> )									
	15,5	18	19	12,5	11,5	9	9	19	11	8,5
	Pression sonore (Lpa) (dB (A))									
	98	97	94	97	96	89	89	94	94	94
	Puissance sonore (Lwa) (dB (A))									
	109	108	105	108	107	100	100	105	105	105
<b>Général</b>	Dimensions (L x l x h) (mm)									
	229 x 91 x 289	229 x 91 x 289	170 x 81 x 276	144 x 81 x 246	147 x 79 x 249	144 x 79 x 235	144 x 79 x 235	266 x 82 x 290	165 x 79 x 234	176 x 79 x 219
	Poids net (kg)									
	3,7	3,6	2,7	1,8	1,7	1,5	1,5	3,4	1,5	1,4
<b>Technologie</b>	Mode arrêt automatique									
	non	non	oui	oui	oui	oui	oui	non	non	non

**MAKSTAR**

Chargeurs rapides

Chargeurs standards

# BATTERIES & CHARGEURS

**XGT LXT**



Temps de charge exprimés en minutes

Type de batterie	Capacité (Ah)	Chargeurs rapides		Chargeurs standards	
		Temps (min)	Temps (min)	Temps (min)	Temps (min)
<b>XGT</b> 40V max Li-Ion	5.0 Ah	50	—	85	—
	4.0 Ah	45	—	67	—
	2.5 Ah	28	—	38	—
	2.0 Ah	22	—	30	—
<b>LXT</b> 18V Li-Ion	6.0 Ah	—	40	55	85   130 <sup>(1)</sup>   260 <sup>(2)</sup>
	5.0 Ah	—	35	45	70   110 <sup>(1)</sup>   220 <sup>(2)</sup>
	4.0 Ah	—	29	36	58   90 <sup>(1)</sup>   180 <sup>(2)</sup>
	3.0 Ah	—	22	22	42   60 <sup>(1)</sup>   120 <sup>(2)</sup>
	1.5 Ah	—	15	15	22   30 <sup>(1)</sup>   60 <sup>(2)</sup>
<b>LXT</b> 14,4V Li-Ion	4.0 Ah	—	29	36	58   90 <sup>(1)</sup>   180 <sup>(2)</sup>
	3.0 Ah	—	22	22	42   60 <sup>(1)</sup>   120 <sup>(2)</sup>
	1.5 Ah	—	15	15	22   45 <sup>(1)</sup>   90 <sup>(2)</sup>
	1.5 Ah	—	15	15	22   30 <sup>(1)</sup>   60 <sup>(2)</sup>

Jauge de charge intégrée, \*DC40RB / DC18RD Chargeur double à charge rapide, \*\*DC18SH Chargeur double à charge standard, \*\*\*DC18RE Chargeur rapide mixte LXT et CXT, (1) temps de charge pour 1 à 2 batterie(s), (2) temps de charge pour 3 à 4 batteries.

Type de batterie	Capacité (Ah)	Chargeurs rapides		Chargeur standard
		Temps (min)	Temps (min)	Temps (min)
<b>12V max CXT</b> 12V Li-Ion	4.0 Ah	60	30	130
	2.0 Ah	30	15	70
	1.5 Ah	22	11	50

Note : Référence à étiquette 10,8 V (Fin de série) / Nouvelle référence à étiquette 12 V

Type de batterie	Capacité (Ah)	Temps de charge exprimés en minutes	
		Temps (min)	Temps (min)
10,8 V Li-Ion	1.3 Ah	50	—
7,2 V Li-Ion	1.5 Ah	35	—

## Gamme HOBBY

Temps de charge exprimés en minutes

	18 V Li-Ion	1.5 Ah	70
	14,4 V Li-Ion	1.5 Ah	75



# Batterie dorsale

# Support dorsal

pour 4 batteries 18V Li-Ion

+ de **33 Ah**  
d'autonomie

**1 200 Wh**



Chargeur DC4001 livré de série, réf. 191L00-4.

**XGT 40V<sup>max</sup>**  
**LXT 36V**

Temps de charge  
**360** minutes

**432 Wh\***



Les 4 ports permettent l'utilisation de 1 à 4 batteries 18 V pour une plus longue autonomie de travail.

**XGT 40V<sup>max</sup>**  
**LXT 36V**  
**18V**

Accueille jusqu'à  
4 batteries  
**18 V LXT**  
1 | 2 | 3 | 4 | 5 | 6 Ah

\* Avec 4 batteries 18 V LXT 6 Ah

**PDC1200A01**  
Batterie dorsale 36 - 40V Max Li-Ion

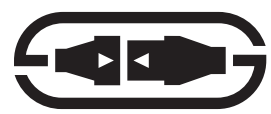

**PDC01** réf. 191A64-2  
Support Dorsal pour 4 Batteries 18 V Li-Ion

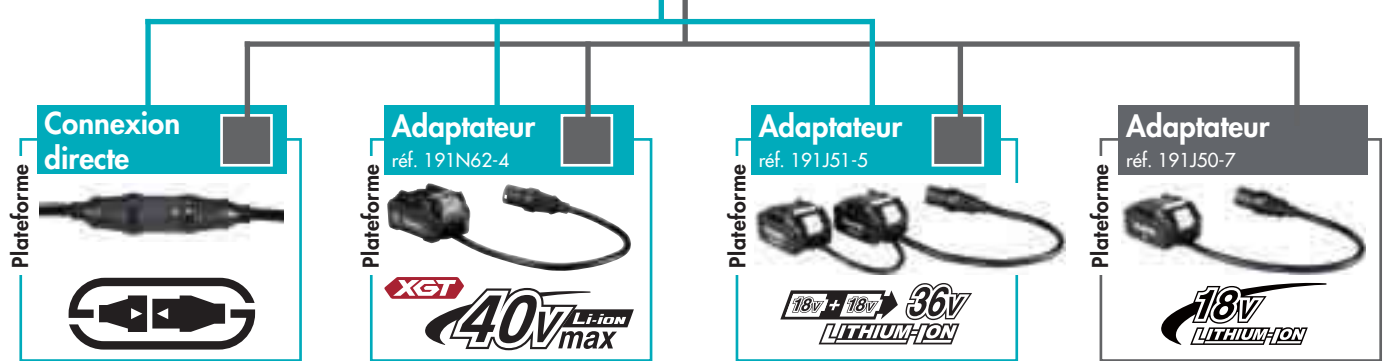

**Catégorie d'outil ou de machine compatible** PDC01 / PDC1200 Tronçonneuse sans fil <sup>(1)</sup>, Élagueuse à perche sans fil, Souffleur sans fil, Coupe herbe sans fil, Coupe herbe sans-fil, Moteur multi-fonctions sans fil, Taille-haie sans fil, Taille herbes sans fil, Taille haie sur perche sans-fil, Meuleuse d'angle sans fil, Perforateur sans fil <sup>(2)</sup>, Piqueur Sans Fil, Marteau piqueur sans fil, Tarière sans fil <sup>(3)</sup>, Tondeuse sans fil (uniquement pour le type connecteur)

<sup>(1)</sup> À l'exception de la tronçonneuse à poignée supérieure [DUC121 / DUC122 / DUC204 / DUC252 / DUC254 / DUC254C / DUC256 / DUC256C / DUC302 / DUC306 / DUC352 / DUC356 / DUC406]  
<sup>(2)</sup> À l'exception de DHR280 / DHR281 / DHR282 / DHR283 <sup>(3)</sup> À l'exception de DDG460

La catégorie d'outil ou de machine compatible est susceptible d'être modifiée sans préavis. Consultez le mode d'emploi le plus récent pour obtenir des informations sur la catégorie d'outil ou de machine compatible.

Les Packs ÉNERGIE	18V LITHIUM-ION LXT								12V <sup>max</sup> CXT	
	6.0 Ah	5.0 Ah	4.0 Ah		5.0 Ah		6.0 Ah	2.0 Ah	4.0 Ah	
Référence du lot	198116-4	197570-9	197504-2	197503-4	197629-2	197626-8	198077-8	198091-4	197658-5	197641-2
Nombre de batteries Réf.	2 BL1860B	2 BL1850B	2 BL1840B	4 BL1840B	2 BL1850B	4 BL1850B	2 BL1860B	4 BL1860B	2 BL1021B	2 BL1041B
Chargeur	Chargeur rapide DC18RC réf. 195584-2		Chargeur rapide DOUBLE DC18RD réf. 196933-6						Chargeur rapide DC10SB réf. 197363-4	
Makpac	Livré en CARTON		Coffret TYPE 3 (821551-8)						Coffret TYPE 1 (821549-5)	

Les Packs ÉNERGIE XGT	XGT 40V <sup>max</sup> Li-Ion							
	2.0 Ah	2.5 Ah	2.5 Ah	4.0 Ah	4.0 Ah	5.0 Ah	4.0 Ah	5.0 Ah
Référence du lot	191V15-1	191V27-4	191J81-6	191J97-1	191U00-8	191U13-9	191U28-6	191U42-2
Nombre de batteries Référence	2 BL4020	2 BL4025	2 BL4025	2 BL4040	2 BL4040	2 BL4050F	4 BL4040	4 BL4050F
Chargeur	Chargeur standard DC40RC (réf. 191M90-3)		Chargeur rapide DC40RA (réf. 191E07-8)		Chargeur rapide DOUBLE DC40RB (réf. 191N09-8)			
Makpac	Coffret Makpac		Coffret TYPE 2 (réf. 821550-0)		Coffret TYPE 3 (821551-8)			

\* Nous consulter



## Batteries Lithium-Ion dorsales



### Convertisseur 2 x 18V pour batterie dorsale

#### BL36120A

Permet d'alimenter vos outils 2x18V avec la batterie dorsale BL36120A.

Ref.	Qté
197718-3	1



### Batterie dorsale Li-Ion 36 V / 12 Ah BL36120A

Temps de charge : 180 min avec DC3600.

Chargeur DC3600 : ENE401046A.

Convertisseur 2 x 18V : 197718-3.

Sangle pour débroussailleuse : 197243-4.

Ref.	Vol-tage	Capa-cité	Energie stockée	Poids net	Qté
ITABL36120A	36 V	12 Ah	432 Wh	5,5 kg	1

### Chargeur pour batterie dorsale BL36120A et AD3612

Ref.	Qté
ENE401046A	1



### Batterie dorsale Li-Ion 40 V / 33,5 Ah PDC1200

Temps de charge : 360 min avec DC4001.

Chargeur DC4001 et l'adaptateur 2 X 18V livré de série.

Ref.	Voltage	Capacité	Energie stockée	Poids net	Qté
PDC1200A01	40 V	33,5 Ah	1206 Wh	8,8 kg	1



### Sangle pour débroussailleuses et coupe-herbes

Permet de suspendre une débroussailleuse ou un coupe-herbe à la batterie dorsale BL36120A.

Ref.	Qté
197243-4	1

## Convertisseurs batteries



### Convertisseur ceinture Li-Ion 36 V pour

#### 2 batteries Li-Ion 18 V BCV01

Passez de la plateforme 18V à la plateforme 36V. N'est pas compatible avec les batteries à empreinte spéciale.

Ref.	Type Makita	Batteries compatibles	Equivalent Dolmar	Qté
195511-9	BCV01	BL1830, AP183	AA3618	1



### Convertisseur Li-Ion 36 V pour 2 batteries

#### Li-Ion 18 V BCV03

Passez de la plateforme 18V à la plateforme 36V. Permet d'utiliser les batteries 18 V Li-Ion sur les machines 36 V Li-Ion. N'est pas compatible avec les batteries à empreinte spéciale.

Ref.	Type Makita	Batteries compatibles	Equivalent Dolmar	Qté	Compatible	Modèle
197214-1	BCV03	BL1815N, BL1860B	AA3618CL	1	Machines en "D" compatibles	3/4/6 Ah

## Adaptateurs batteries



### Adaptateur ceinture batterie

#### 36V Li-Ion => machines 36 V Li-Ion BAP36N

Ref.	Type Makita	Batteries compatibles	Equivalent Dolmar	Qté
195311-7	BAP36N	BL3626/3622	AA362	1
195313-3	AA362	AP363/3622A	BAP36N	1



### Adaptateur ceinture batteries

#### 18V Li-Ion => machines 2x18 V Li-Ion BAP182

Ref.	Qté
197580-6	1



### Chargeur à batterie Li-Ion pour Smart Phone, Tablettes

Permet de recharger vos Smart Phone et tablettes en utilisant vos batteries Li-Ion MAKITA. 199178-5 cordon USB pour SK106GD et SK105GD avec DEAADP05 199006-4 cordon USB pour SK312GD et SK209GD avec DEAADP05 199007-2 Sangle avec DEAADP05

Ref.	Nombre de ports USB	Pour	Qté
DEAADP05	2	18V Li-Ion 1,5 à 6 Ah	1
DEAADP06	1	10,8V CXT Li-Ion 1,5 à 4 Ah	1



### Sangle de débroussailleuse pour PDC01

Ref.	Qté
191E43-4	1



### Adaptateur 18V pour PDC01

Ref.	Qté
191J50-7	1



### Adaptateur 2X 18V pour PDC01 et PDC1200

Ref.	Qté
191J51-5	1



### Support Dorsal pour 4 Batteries 18V Li-Ion - PDC01

Adaptateur 2 x 18V (de série) => 191J51-5 Adaptateur 18V (en option) => 191J50-7 Adaptateur XGT (en option) => 191N62-4 Sangle de débroussailleuse (en option) => 191E43-4

Ref.	Poids net	Compatibilité	Qté	Pour
191A64-2	7 kg	18V LXT	1	DHR264PT4J, DUR364LRF2, DUB361RF2, DUB362RF2, DUC353RF2, DUH551RF2, DUH651RF2, DUB362PT4, DHR400PG2U, DUR368ARF2, DUR369LPT2, DUB363PT2V



### Support Dorsal avec Pack Énergie 18V 5Ah - PDC01

Adaptateur 2 X 18V (de série) => 191J51-5 Adaptateur 18V (en option) => 191J50-7 Adaptateur XGT (en option) => 191N62-4 Sangle de débroussailleuse (en option) => 191E43-4

Ref.	compatibilité	Livré avec	Poids net	Qté	Pour
191C78-3	18V LXT	4 x BL1850B + 1 DC18RD	7 kg	1	DUH551Z, DUH651Z, DUB361Z, DUR368AZ, DUB362Z, DUR364LZ, DHR264ZJ, DUC353Z, DUX60Z, DHR400ZKU, DUC355Z, DUR368LZ, DUB363ZV, DUR369AZ, DUR369LZ, DUA300Z



### Adaptateur XGT (40 V max) pour PDC01 et PDC1200

Ref.	Qté
191N62-4	1



### Adaptateur sur chargeur XGT en batterie LXT

Permet de charger des batteries LXT (18V Lithium-ion sur nos chargeur XGT (40V max)

Ref.	Modèle	Qté
191C10-7	ADP10	1

**Batteries Lithium-Ion 40 V max Li-ION XGT**

**Batterie Li-Ion 40V Max XGT / 2 AH - BL4020**

Ref.	Type	Voltage	Capacité	Poids net	Qté
191L29-0	BL4050F	40 V	5 Ah	0,69 kg	1

**Batterie Li-Ion 40V Max XGT / 4 AH - BL4040**

Ref.	Type	Voltage	Capacité	Poids net	Qté
191B26-6	BL4040	40 V	4 Ah	1 kg	1

**Batterie Li-Ion 40V Max XGT / 2,5 AH - BL4025**

Ref.	Type	Voltage	Capacité	Poids net	Qté
191B36-3	BL4025	40 V	2,5 Ah	0,71 kg	1

**Batterie Li-Ion 40V Max XGT / 5 AH - BL4050F**

Ref.	Type	Voltage	Capacité	Poids net	Qté
191L47-8	BL4050F	40 V	5 Ah	1,3 kg	1

**Batteries Lithium-Ion 36 V**

**Batterie Makstar Li-Ion 36 V / 2,6 Ah - BL3626**

Référence chargeur compatible : DC36RA (194863-5).

Ref.	Type Makita	Voltage	Capacité	Equivalent Dolmar	Poids net	Qté
194873-2	BL3626	36 V	2,6 Ah	AP363	1,3 kg	1

**Batterie Li-Ion 36 V / 2,2 Ah - BL3622A**

Référence chargeur compatible : DC36WA (195471-5).

Ref.	Type Makita	Voltage	Capacité	Equivalent Dolmar	Poids net	Qté
195410-5	BL3622A	36 V	2,2 Ah	AP3622A	1,5 kg	1

**Batteries Lithium-Ion 18 V LXT**

**Batterie Makstar Li-Ion 18V / 6 Ah - BL1860B**

( témoin de charge intégré )

Ref.	Type de batterie	Voltage	Capacité	Poids net	Qté
197422-4	BL1860B	18 V	6 Ah	0,66 kg	1

**Batterie Makstar Li-Ion 18V / 5 Ah - BL1850B**

( témoin de charge intégré )

Ref.	Type Makita	Voltage	Capacité	Poids net	Qté
197280-8	BL1850B	18 V	5 Ah	0,65 kg	1

**Batterie Makstar Li-Ion 18V / 4 Ah - BL1840B**

( témoin de charge intégré )

Ref.	Type Makita	Voltage	Capacité	Poids net	Qté
197265-4	BL1840B	18 V	4 Ah	0,64 kg	1

**Batterie Makstar Li-Ion 18V / 3 Ah - BL1830B**

( témoin de charge intégré )

Ref.	Type	Voltage	Capacité	Poids net	Qté
197599-5	BL1830B	18 V	3 Ah	0,64 kg	1

**Batterie Makstar Li-Ion 18 V / 1,5 Ah - BL1815N**

Ref.	Type de batterie	Voltage	Capacité	Poids net	Qté
196235-0	BL1815N	18 V	1,5 Ah	0,38 kg	1

**Batteries Lithium-Ion 14,4 V LXT**

**Batterie Makstar Li-Ion 14,4 V / 4 Ah - BL1440**

Ref.	Type de batterie	Voltage	Capacité	Poids net	Qté
196388-5	BL1440	14,4 V	4 Ah	0,52 kg	1

**Batterie Makstar Li-Ion 14,4 V / 3 Ah - BL1430B**

( témoin de charge intégré )

Ref.	Type	Voltage	Capacité	Poids net	Qté
197615-3	BL1430B	14,4 V	3 Ah	0,49 kg	1

**Batterie Makstar Li-Ion 14,4 V / 1,5 Ah - BL1415NA**

( témoin de charge intégré )

Ref.	Type de batterie	Voltage	Capacité	Poids net	Qté
196280-5	BL1415NA	14,4 V	1,5 Ah	0,320 kg	1

**Batterie Makstar Li-Ion 14,4 V / 1,5 Ah - BL1415N**

Ref.	Type de batterie	Voltage	Capacité	Poids net	Qté
196877-0	BL1415N	14,4 V	1,5 Ah	0,32 kg	1

**Batteries Lithium-Ion 12 V Max CXT**

**Batterie Li-Ion 12 V / 1,5 Ah - BL1016**

Ref.	Type Makita	Voltage	Capacité	Poids net	Qté
197393-5	BL1016	12 V	1,5 Ah	0,220 kg	1

**Batterie Li-Ion 12 V / 2 Ah - BL1021B ( témoin de charge intégré )**

Ref.	Qté	Type de batterie	Voltage	Capacité	Poids net
197396-9	1	BL1021B	12	2 V	0,23 Ah

**Batterie Li-Ion 12 V / 4 Ah - BL1041B ( témoin de charge intégré )**

Ref.	Type Makita	Voltage	Capacité	Poids net	Qté
197406-2	BL1041B	12 V	4 Ah	0,38 kg	1

## Batteries Lithium-Ion 10,8 V CXT



**Batterie Li-Ion 10,8V / 4 Ah - BL1040B ( témoin de charge intégré )**

Ref.	Type Makita	Voltage	Capacité	Poids net	Qté
197402-0	BL1040B	10,8 V	4 Ah	0,380 kg	1



**Batterie Li-Ion 10,8V / 2 Ah - BL1020B ( témoin de charge intégré )**

Ref.	Type Makita	Voltage	Capacité	Poids net	Qté
197394-3	BL1020B	10,8 V	2 Ah	0,230 kg	1



**Batterie Li-Ion 10,8 V / 1,5 Ah - BL1015**

Ref.	Type de batterie	Voltage	Capacité	Poids net	Qté
197390-1	BL1015	10,8 V	1,5 Ah	0,220 kg	1

## Batteries Lithium-Ion bâton



**Batterie Li-Ion 10,8 V / 1,3 Ah - BL1013**

Référence chargeur compatible : DC10WA (194597-0).

Ref.	Type Makita	Voltage	Capacité	Equivalent Dolmar	Poids net	Qté
194550-6	BL1013	10,8 V	1,3 Ah	AP108	0,17 kg	1



**Batterie Li-Ion 7,2 V / 1,5 Ah - BL0715**

Ref.	Type Makita	Voltage	Capacité	Poids net	Qté
198000-3	BL0715	7,2 V	1,5 Ah	0,11 kg	1

## Batteries Lithium-Ion Hobby

### BATTERIES et CHARGEURS 18 V HOBBY Li-Ion

Temps de charges des chargeurs / batteries (temps exprimés en minutes)

Les batteries et chargeurs HOBBY Li-Ion ne sont pas compatibles avec les machines, batteries et chargeurs Li-Ion CXT et LXT.

**DC18WA**  
(195423-6)

**HOBBY**  
LI-ION



**70 min.**

<b>1,5 Ah</b>	<b>18V</b> <b>LI-ION</b>	<b>BL1815G</b> (198186-3) - : Compatible : HP457D et JV183D		<b>HOBBY</b> LI-ION
	<b>14,4V</b> <b>LI-ION</b>	<b>BL1415G</b> (198192-8) - : Compatible : HP347D		<b>HOBBY</b> LI-ION

## Batteries Ni-Mh



**Batterie Makstar Ni-Mh 24 V / 3,1 Ah - BH2433**

Ref.	Type de batterie	Voltage	Capacité	Poids net	Qté
193739-3	BH2433	24 V	3,1 Ah	1,5 kg	1



**Batterie Makstar Ni-Mh 24 V / 1,8 Ah - BH2420**

Ref.	Type de batterie	Voltage	Capacité	Poids net	Qté
193736-9	BH2420	24 V	1,8 Ah	1 kg	1



**Batterie Makstar Ni-Mh 12 V / 3,1 Ah - BH1233C**

Ref.	Type de batterie	Voltage	Capacité	Poids net	Qté
193930-3	BH1233C	12 V	3,1 Ah	0,79 kg	1



**Batterie Ni-Mh 18 V / 2,5 Ah - 1834**

Ref.	Type de batterie	Voltage	Capacité	Poids net	Qté
193102-0	1834	18 V	2,5 Ah	1,2 kg	1



**Batterie Ni-Mh 14,4 V / 2,5 Ah - 1434**

Ref.	Type de batterie	Voltage	Capacité	Poids net	Qté
193101-2	1434	14,4 V	2,5 Ah	0,83 kg	1



**Batterie Ni-Mh 12 V / 2,5 Ah - 1234**

Ref.	Type de batterie	Voltage	Capacité	Poids net	Qté
193100-4	1234	12 V	2,5 Ah	0,75 kg	1



**Batterie Ni-Mh 9,6 V - 9134 / 9135**

Ref.	Type de batterie	Voltage	Capacité	Poids net	Qté
193099-3	9134	9,6 V	2,5 Ah	0,61 kg	1



**Batterie Ni-Mh 9,6 V / 2,5 Ah - 9034**

Ref.	Type de batterie	Voltage	Capacité	Poids net	Qté
193889-4	9034	9,6 V	2,5 Ah	0,54 kg	1



**Batterie Ni-Mh 7,2 V / 2,5 Ah - 7034**

Ref.	Type de batterie	Voltage	Capacité	Poids net	Qté
193888-6	7034	7,2 V	2,5 Ah	0,41 kg	1

## Protections pour batteries



**Protection bornes pour batterie type bâton**

Ref.	Batteries compatibles	Qté
414938-7	Type bâton : 7,2 à 18 V Ni-Cd et Ni-Mh	1



**Protection bornes pour batterie Makstar**

Ref.	Batteries compatibles	Qté
450128-8	14,4/18/24 V MAKSTAR	1
451153-2	36 V Li-Ion	1
412393-7	36 V XGT	1



**Protection anti-choc pour batterie Li-Ion**

Ref.	Batteries compatibles	Qté
194649-7	BL1430, BL1440, BL1830, BL1840, BL1850	1



**Protection anti-rayure pour batterie Li-Ion 14,4 V**

Ref.	Qté
450599-9	1



**Protection étanche pour batterie Li-Ion 14,4 V**

Ref.	Qté
195797-5	1



## Chargeurs Ni-Cd / Ni-Mh

**Chargeur Ni-Cd / Ni-Mh 7,2 à 18 V - DC1804**

Batteries compatibles Type bâton : 7,2 à 18 V Ni-Cd et Ni-Mh.

Ref.	Qté
194149-7	1

**Chargeur voiture Ni-Cd / Ni-Mh****7,2 à 18 V - DC1822 (prise allume-cigare)**

Batteries compatibles Type bâton : 7,2 à 18 V Ni-Cd et Ni-Mh.

Ref.	Qté
193439-5	1

**Chargeur pour batterie intégrée****Ni-Cd - DC7020**

Ref.	Compatible Modèle	Qté
192737-4	6016D, UM104D	1

## Chargeurs Lithium-Ion

**Chargeur rapide Makstar Li-Ion 36 V / 2,6 Ah - DC36RA****pour batterie BL3626**

Compatible uniquement avec batterie BL3626 (194873-2).

Ref.	Equivalent Dolmar	Qté
194863-5	LG363	1

**Chargeur Li-Ion 36 V / 2,2 Ah - DC36WA****pour batterie BL3622**

Compatible uniquement avec batterie BL3622 (195410-5).

Ref.	Equivalent Dolmar	Qté
195471-5	LG3622	1

**Chargeur rapide Makstar Li-Ion, Ni-Mh 9,6 à 18 V -****DC18RC**

Batteries compatibles Type glissière : 14,4 à 18 V Li-Ion (sauf BL1413G et BL1813G) et 9,6 à 14,4 V Ni-Mh avec adaptateur 193947-6 Type bâton : 7,2 à 18 V Ni-Cd et Ni-Mh.

Ref.	Equivalent Dolmar	Qté
195584-2	LG183	1

**Chargeur rapide Makstar Li-Ion, Ni-Mh 9,6 à 24 V -****DC24SC**

Batteries compatibles Type glissière : 14,4 à 18 V Li-Ion (sauf BL1413G et BL1813G) et 9,6 à 24 V Ni-Mh avec adaptateur 193947-6 Type bâton : 7,2 à 18 V Ni-Cd et Ni-Mh.

Ref.	Type	Qté
194164-1	230 V	1

**Chargeur rapide 2 batteries Makstar Li-Ion 14,4 à 18****V - DC18RD**

Charge rapide simultanée de deux batteries.

Temps de charge : 2 x BL1830 en 22 min / 2 x BL1840 en 36 min / 2 x BL1850 en 45 min / 2 x BL1860 en 55 min

Ref.	Qté
196933-6	1

**Chargeur Makstar Li-Ion, Ni-Mh 9,6 à 18 V - DC18SD**

Batteries compatibles Type glissière : 14,4 à 18 V Li-Ion (sauf BL1413G et BL1813G) et 9,6 à 14,4 V Ni-Mh avec adaptateur 193947-6 Type bâton : 7,2 à 18 V Ni-Cd et Ni-Mh.

Ref.	Qté
194533-6	1

**Chargeur voiture Makstar Li-Ion, Ni-Mh 9,6 à 18 V -****DC18SE (prise allume-cigare)**

Batteries compatibles Type glissière : 14,4 à 18 V Li-Ion (sauf BL1413G et BL1813G) et 9,6 à 14,4 V Ni-Mh avec adaptateur 193947-6 Type bâton : 7,2 à 18 V Ni-Cd et Ni-Mh.

Ref.	Qté
194622-7	1

**Chargeur DC18RE mixte LXT / CXT**

Batteries compatibles : 10,8V et 12V Max CXT / 18V Li-Ion (sauf BL1413G et BL1813G). Charge vos batteries 12V CXT et 18V LXT alternativement.

Ref.	Batteries compatibles	Dimensions	Qté
198720-9	LXT / CXT	164 / 190 / 106 mm	1

**Chargeur Li-Ion 18 V - DC18WA pour batteries BL1413G****et BL1813G**

Chargeur à empreinte spéciale. Compatible uniquement avec batterie BL1813G (196366-5) et BL1413G (196374-6).

Ref.	Qté
195423-6	1

**Chargeur Li-Ion rapide 10,8 V Li-Ion - DC10SA**

Ref.	Qté
197355-3	1

**Chargeur Li-Ion 10,8 V Li-Ion - DC10WC**

Ref.	Qté
197334-1	1

**Chargeur Li-Ion 7,2 à 10,8 V - DC10WA**

Batteries compatibles BL7010, BL1013.

Ref.	Equivalent Dolmar	Qté
194597-0	LG108	1

**Chargeur Li-Ion 7,2 V - DC07SA**

Batteries compatibles BL7010.

Ref.	Qté
194328-7	1

**Chargeur 4 batteries Makstar Li-Ion 14,4 à 18 V - DC18SF**

Batteries compatibles Type glissière : 14,4 à 18 V Li-Ion (sauf BL1413G et BL1813G). Possibilité de fixer le chargeur au mur. Temps de charge : 1,5 Ah : 1 ou 2 batteries 30 minutes, 3 ou 4 batteries 60 minutes. 3 Ah : 1 ou 2 batteries 60 minutes, 3 ou 4 batteries 120 minutes. 4 Ah : 1 ou 2 batteries 90 minutes, 3 ou 4 batteries 180 minutes. 5 Ah : 1 ou 2 batteries 110 minutes, 3 ou 4 batteries 220 minutes.

Ref.	Dimensions	Voltage	Pour batterie	Poids net	Qté
196426-3	167 x 440 x 105 mm	220 V	14,4 / 18 V	2,1 kg	1

**Chargeur Li-Ion 40V Max XGT - DC40RA**

Ref.	Type	Voltage	Qté
191E07-8	DC40RA	40 V	1

**Chargeur Double Li-Ion 40V Max XGT - DC40RB**

Ref.	Type	Voltage	Qté
191N09-8	DC40RB	40 V	1

**Chargeur Li-Ion 40V Max XGT - DC40RC**

Ref.	Type de chargeur	Qté
191M90-3	DC40RC	1

**Accessoires chargeurs**



**Régénérateur de batterie ADPO3**

Ref.	Chargeurs compatibles	Qté
193682-6	DC18RA, DC18RC, DC18SD, DC18SE, DC24WA, DC24SC	1

**Contrôleur de batterie MAKSTAR**

(sauf 36 V) BCT01

Contrôleur de batterie, diagnostique l'état de la batterie, vérifie les historiques d'utilisation et de charges et configure la batterie pour maximiser sa durée de vie. A connecter à un PC (PC et Chargeur non fournis).

Ref.	Chargeurs compatibles	Qté
194918-6	DC18RA, DC18RC, DC18SD, DC18SE, DC24WA, DC24SC	1

**Adaptateur pour batterie type bâton sur chargeur Makstar ADPO4**

Permet d'adapter les batteries suivantes sur les chargeurs DC18RA, DC18RC, DC18SE, DC24SA, DC24SC : 7000, 7100, 9000, 9100, 9100A, 9120, PA09, 1200, 1200A, 1220, PA12, 1420, PA14, 7001, 9001, 9101, 9101A, 1201, 1201A, 7002, 9002, 9102, 9102A, 9122, 1202, 1202A, 1222, 1422, 1822, 7033, 9033, 9133, 1233, 1433, 1833, 7034, 9034, 9134, 1234, 1434, 1834, 9135, 9135A, 1235, 1235A, 1235F, 1435, 1435F, 1835, 1835F

Ref.	Chargeurs compatibles	Qté
193947-6	DC18RA, DC18RC, DC18SD, DC18SE, DC24WA, DC24SC	1



**Contrôleur de batterie MAKSTAR**

Li-Ion 36 V BCT03

Ref.	Batteries compatibles	Chargeurs compatibles
194917-8	BL3626	DC36RA



**Accessoires pour blousons**

**Adaptateur batterie 18 / 14,4 V pour veste et gilet chauffant**



Ref.	Type	Qté	Pour
PE00000028		1	DCJ200Z, DCV200Z
PE00000037	Pour DCJ200 = batteries 10,8V CXT	1	DCJ200Z

**Adaptateur batterie 18 / 14,4 V pour blouson ventilé**



Ref.	Qté	Pour
GM00001607	1	DFJ201Z, DFJ203Z, DFJ301Z, DFJ401Z
198634-2	1	DFJ207Z, DFJ304Z, DFJ305Z

**Adaptateurs secteur**

**Adaptateur secteur pour radios de chantier**



Ref.	Compatible Modèle	Ampérage	Qté
SE00000078	BMR100, BMR102	A	1
SE00000101	BMR103	1,2 A	1
SE00000265	DMR110B	A	1
SE00000501	DMR200	A	1
SE00000679	DMR114	A	1
SE00000792	DMR203	A	

**Adaptateur secteur pour ventilateur**



Ref.	Compatible Modèle	Qté
TE00000112	DCF300	1
TE00000173	DCF203	1
TE00000211	CF100D	1
TE00000170	DCF203	1

**Lampes à batteries**



**Lampe Torche / Lanterne LED Li-Ion 10,8 V / 7,2 V ML102**

Ref.	Batteries compatibles	Qté
DEAML102	BL1013, BL7010	1

**Accessoires pour lampes**



**Trépied**

Compatible DML805. Possibilité de monter 1 ou 2 lampes.

Ref.	Haut.max	Qté
GM00002283	1500 mm	1



**Pince de fixation pour DML805**

Ref.	Qté
GM00001396	1



**Film anti éblouissement pour DML805**

Ref.	Qté
A-58154	1



**Aimant pour lampes**

Ref.	compatibilité	Qté
GM00001683	ML104, ML105, ML106	1



**Crochet pour lampes**

Ref.	compatibilité	Qté
GM00001289	DML802, DML808, ML104, ML105, ML106	1



**Trépied**

Compatible DML809 et DML811. Possibilité de monter 1 ou 2 lampes.

Ref.	Haut.min	Haut.max	Qté
GM00002073	1300 mm	2000 mm	1

## Ampoules et néons



## Néon

Ref.	Voltage	Compatible Modèle	Qté
A-87367	12 / 14,4 / 18 V	BML184, ML122, ML142	1
B-14093	36 V	BML360	1



## Néon UV (lumière noire)

Ref.	Voltage	Compatible Modèle	Qté
A-89333	12 / 14,4 / 18 V	BML184, ML122, ML142	1

## Ampoule



Ref.	Voltage	Ampérage	Compatible Modèle	Type	Qté
A-90233	14,4 V	A	BML145		2
A-90261	18 V	A	BML185		2
B-07303	14,4 / 18 V	A	BML184		2

## Accessoires pour perceuses visseuses et perceuses visseuses à percussion

## Support embout pour perceuses visseuses et perceuses visseuses à percussion



Ref.	Qté	Pour
452947-8	1	BHP441

## Chargeur vis en bande pour visseuses à plaque de plâtre

Embout phillips N°2 199155-7



Ref.	Capacité des vis	Dimension de l'ensemble	Qté	Pour
191L24-0	25 - 55 mm	406 x 79 x 254 mm	1	FS2300K, FS4000K, FS6300RK, DFS452RMJ, DFS452Z, FS6300RXJ, DFS452ZJ, DFS250RTJ, DFS250Z, DFS452RTJ, FS6300JX2, FS2300, FS4000, FS4300, FS6300R, FS6300

## Pompe à graisse

Compatible avec les cartouches à graisse standards. Peut également aspirer directement la graisse dans un pot. Le mécanisme est actionné par une queue hexagonale d'1/4", ce qui permet d'adapter la pompe à la plupart des perceuses sans fil ou filaire.



Ref.	Emmanchement	Capacité cuve	Pression	Qté	Pour
P-90451	1/4"	0,4l	275 / max 550 bar	1	

## Tuyau pour pompe à graisse



Ref.	Long.	Filetage	Qté	Pour
P-90489	61 cm	M10 x 1,0	1	P-90451

## Systèmes d'aspirations pour série DHR243



## Filtre pour HEPA-DX02

Ref.	Qté	Pour
195855-7	1	BHR243RFE, BHR243Z, DHR243RMJ, DHR243Z



## Joint pour HEPA-DX02

Ref.	Qté	Pour
424474-5	1	BHR243RFE, BHR243Z, DHR243RMJ, DHR243Z



## Système d'aspiration à filtre HEPA-DX02

Ref.	Poids net	Qté	Pour
195902-4	1,3 kg	1	BHR243RFE, BHR243Z, DHR243RMJ, DHR243Z, DHR243Z



## Système d'aspiration à filtre HEPA-DX07

Filtre -&gt; 196165-5

Ref.	jusqu'à Ø	Poids net	Qté	Pour
199570-5	24 mm	1,5 kg	1	DHR243RTJ, DHR243ZJ, DHR243RTJW

## Accessoires pour vibreur à béton

## Aiguilles pour vibreur à béton



Ref.	Long.	Ø	Qté	Pour
192954-6	1200 mm	25 mm	1	BVR450RFE, BVR350RFE, VR250D
135072-7	800 mm	25 mm	1	BVR450RFE, BVR350RFE, VR250D

## Accessoires pour pistolets à colle

## Tube plastique pour cartouche 300 ml



Ref.	Qté	Pour
196351-8	1	BCG180RHE, BCG180Z, DCG180Z, DCG180RY, CG100DSAEB, CG100DZA, CG100DSAEA, DCG180, DCG140



## Tube plastique 800 ml

Ref.	Qté	Pour
197195-9	1	BCG180Z, CG100DSAEB, CG100DZA, CG100DSAEA, DCG180, DCG140

## Embout de sortie pour tube aluminium 600 ml



Ref.	Qté	Pour
454226-0	1	BCG180, DCG180

## Ensemble complet aluminium pour poche 600 ml et pot

Référence des embouts de sortie : 454226-0. Référence du joint d'étanchéité : 424547-4.



Ref.	Qté	Pour
196352-6	1	BCG180RHE, CG100DSAEB, CG100DZA, CG100DSAEA, DCG180, DCG180, DCG140

## Pistons pour pistolet à mastic



Ref.	Pour	Qté	Pour
142071-2	Cartouche 300 ml	1	BCG180, DCG180
142072-0	Poche alu 600 ml	1	BCG180, DCG180
123221-8	Pot	1	BCG180, DCG180



## Accessoires pour boulonneuses



### Système anti-chute

Crochet + mousqueton + bandoulière.

Ref.	Qté	Pour
197676-3	1	



### Anneau pour boulonneuses

Ref.	Type	Qté	Pour
282022-4	Anneau	1	DTW1001, DTW1002
162341-3	Support	1	DTW1001, DTW1002

## Accessoires pour visseuses d'angles



### Tête d'angle

#### à emmanchement hexa. 1/4" pour visseuses d'angle

Ref.	Emmanchement	Qté	Pour
135183-8	Hexa 1/4" Forme E	1	BTL061RFE, TL064DSAE, DTL061RTJ, BTL061, BTL060, 6940, DTL060, DTL061, DTL062, DTL063



### Tête d'angle à carré d'entraînement 3/8"

Ref.	Emmanchement	Qté	Pour
135201-2	Carré d'entraînement 3/8"	1	BTL061RFE, TL064DSAE, DTL061RTJ, 6940, BTL060, BTL061, DTL060, DTL061, DTL062, DTL063



### Tête droite à emmanchement

#### hexa. 1/4" pour visseuses d'angle

Ref.	Emmanchement	Qté	Pour
192486-3	Hexa 1/4"	1	BTL061RFE, TL064DSAE, DTL061RTJ, 6940, BTL060, BTL061, DTL060, DTL061, DTL062, DTL063



### Tête à cliquet pour visseuses d'angle

Ref.	Emmanchement	Qté	Pour
192439-2	Tête à cliquet	1	BTL061RFE, TL064DSAE, DTL061RTJ, 6940, BTL060, BTL061, DTL060, DTL061, DTL062, DTL063



### Carré d'entraînement 3/8" pour tête à cliquet

Ref.	Emmanchement	Qté	Pour
134745-9	Carré d'entraînement 3/8"	1	TL064DSAE, DTL061RTJ, 6940, BTL060, BTL061, DTL060, DTL061, DTL062, DTL063



### Carré d'entraînement 1/2" pour tête à cliquet

Ref.	Emmanchement	Qté	Pour
134746-7	Carré d'entraînement 1/2"	1	TL064DSAE, DTL061RTJ, 6940, BTL060, BTL061, DTL060, DTL061, DTL062, DTL063



### Douille Borgne pour tête à cliquet

Ref.	Taille	A	Long.	Qté	Pour
134743-3	M10	17 mm	31 mm	1	TL064DSAE, DTL061RTJ, 6940, BTL060, BTL061, DTL060, DTL061, DTL062, DTL063
134744-1	M12	19 mm	33 mm	1	TL064DSAE, DTL061RTJ, 6940, BTL060, BTL061, DTL060, DTL061, DTL062, DTL063



### Carré d'entraînement pour WR100D

Ref.	Emmanchement	Qté	Pour
191A50-3	3/8"	1	WR100DZ, WR100DWA, DWR180Z
191A51-1	1/4"	1	WR100DZ, WR100DWA, DWR180Z

## Crochets et attaches



### Crochet ceinture long

Vis de fixation réf. 251314-2 doit être commandée séparément

Ref.	Qté	Pour
346317-0	1	BDF441RFE, BDF442RFE, BDF444RFE, BDF452RFE, BDF454RFE, BHP441RFE, BHP442RFE, BHP444RFE, BHP451RFE, BHP452RFE, BHP454RFE, BPT350RFE, BST110RFE, BST220RFE, BST221RFE, BTD130FRFE, BTD132RFE, BTD133RFE, BTD140RFE, BTD144RFE, BTD145RFE, BTL061RFE, BTP130RFE, BTP140RFE, BPT351RFE, BDF451RFE3, BDF446RFJ, BDF448RFJ, BHP456RFJ, BTD146RFJ, BDF459RFJ, BTD129RFJ, BDF456RFJ, BTW250RFJ, BHP459RFJ, BTD147RFJ, BDF458RFJ, BHP458RFJ, BTW251RFJ, BHP343RHJ, BHP446RFJ, BHP448RFJ, BHP458RFJ, BFS451RFJ, HP457DWE4, BTP141RFJ, BFS441RFJ, BTD134RFJ, BTD136RFJ, DHP481RTE, DJS131Z, DDF487ZJ, DDF487RFJ, DHP487RFJ, DHP487ZJ, BDF450, BTL062RFE, BTL063RFE, DBN500, DDF456



### Crochet court

Ref.	Qté	Pour
197224-8	1	SD100DSAJ, DHR171ZJ, DHR171RTJ



### Crochet

Ref.	Qté
281012-4	1



### Crochet pour DHK180

Ref.	Qté	Pour
191C37-7	1	DHK180ZJ, DHK180RTJ



### Crochet ceinture court

Vis de fixation réf. 251314-2 doit être commandée séparément

Ref.	Qté	Pour
346449-3	1	BDF459, BHP459, BTD146, BDF456, BHP456, BTD129, BTD134, DDF446, DDF456, DDF459, DHP456, DHP459, DTD129, DTD134, DTD146, BHP453, DHP453



### Attache pour mousqueton

Ref.	Qté	Pour
197043-2	1	DHP485ZJ, DDF454, DDF444, DHP444, DHP454, DTD133, DTD134, DTD135, DTD136, DTD145, DTD146, DTD147, BTP140, BTS130, DDF444, DDF454, DHP444, DHP454, DTD129, DTD134, DTD136, DTD137

## Accessoires pour scie à ruban portative



### Support articulé pour scie à ruban 2107FK

Ref.	Qté	Pour
196326-7	1	2107FK



### Capot de protection pour scie à ruban 2107FK

Ref.	Qté	Pour
196325-9	1	2107FK



### Capot de protection pour scie à ruban portative DPB181

Ref.	Qté	Pour
197975-3	1	DPB181Z, DPB181RME



### Paraffine de coupe

Réduit l'accumulation de chaleur et augmente la performance des lames de scie à ruban.

Ref.	Qté	Pour
191897-9	1	2107FK, DPB180, BPB180, DPB181

## Accessoires pour tournevis

## Embouts Lieurs

Ref.	Qté	Pour
194731-2	1	TD021DSEX, A emmanchement 1/4"



## Couvercle protecteur DF010D

Ref.	Qté	Pour
A-50778	1	DF010DSP1, DF010D, DF010D

## Accessoires pour cisailles à batterie

## Couteaux pour cisaille BJS130

Ref.	Type	Qté	Pour
792742-7	Droit	1	BJS130RFE, DJS130RFE, DJS130Z, JS1300
792743-5	Gauche	1	BJS130RFE, DJS130RFE, DJS130Z, JS1300

## Jeu de couteaux pour coupe fer à béton

Ref.	Qté	Pour
SC09002470	1	DSC162Z, DSC163ZK, DSC162R
SC09002030	1	DSC191Z, DSC191R

## Huile pour coupe fer à béton DSC162R/DSC191R

Ref.	Contenance	Qté	Pour
SC00000106	35 ml	1	DSC191Z, DSC162Z, DSC163ZK, DSC121ZK, DSC162R, DSC191R

## Clé pour coupe fer à béton DSC162R/DSC191R

Ref.	Qté	Pour
SC00000165	1	DSC162R, DSC191R

## Lame pour cisaille universelle

Ref.	Qté
198603-3	1

## Accessoires pour polisseuses

## Tampon velcro

Ref.	Qté	Ø	Pour
197928-2	1	150 mm	P06000C, DPO600Z, DPO600RTE

## Accessoires pour DSD180

## Raccord d'aspiration pour scie à plaque de plâtre DSD180

Ref.	Qté	Pour
123559-1	1	DSD180Z

## Lames plaque de plâtre pour DSD180

Ref.	Traitement	Pour	Long.	Largeur	Ep. Lame	Qté	Pour
B-49703	HCS	Plâtre (<30mm)	55 mm	18 mm	0,55 mm	2	DSD180Z, SD100DSAJ

## Lames bois pour DSD180

Ref.	Pour	Long.	Largeur	Ep. Lame	Traitement	Qté
B-49719	Bois (<15mm)	53 mm	18 mm	0,55 mm	HCS	2

## Accessoires pour sécheurs Li-Ion

## Jeu de récupérateur de branche

Ref.	Qté	Pour
199311-9	1	DUP362Z

## Lame de sécateur (L)

Ref.	Pour	Qté	Pour
199315-1	Branche fine	1	DUP362Z
197367-6	Branche standard	1	DUP361PM2, DUP361Z, DUP362Z
199169-6	Branche dur	1	DUP362Z

## Lame de sécateur (U)

Ref.	Pour	Qté	Pour
197366-8	Branche standard	1	DUP361PM2, DUP361Z, DUP361
197588-0	Branche standard	1	DUP362Z
199168-8	Branche dur	1	DUP362Z
199314-3	Branche fine	1	DUP362Z

## Holster

Ref.	Qté	Pour
161379-5	1	DUP361PM2, DUP361Z, DUP362Z

## Cordon de raccordement

Ref.	Qté	Pour
661445-3	1	DUP361PM2, DUP361Z, DUP362Z

## Support cordon

Ref.	Qté	Pour
154511-8	1	DUP361PM2, DUP361Z, DUP362Z

## Lime diamant

Ref.	Qté
794530-8	1

## Brassard

Ref.	Qté
166062-9	1

## Huile 30 cl

Ref.	Qté
182470-6	1

## Harnais

Ref.	Qté	Pour
161377-9	1	DUP361PM2, DUP361Z, DUP362Z

**Accessoires pour ligatureuses**

**Fils à ligaturer**

1 bobine = 96 mètres Ce fil en acier à faible teneur en carbone est enduit d'un oxyde noir qui augmente la résistance à la corrosion. Ce fil est le plus couramment utilisé et on l'utilise pour les bétons de construction, préfabriqués et précontraints et certaines applications industrielles.



Ref.	Nbre par Carton	Ø fil	Nombre ligatures par bobines	Qté
199137-9	50	0,8 mm	120	1

**Fils à ligaturer galvanisés**

Ce fil en acier à faible teneur en carbone est doté d'un revêtement de zinc de 5 microns pour une meilleure résistance à la corrosion. Il est idéal pour les bétons préfabriqués ou précontraints utilisés en marine ou dans d'autres applications à environnement difficile où la résistance dans le temps est indispensable.



Ref.	Qté	Nbre par Carton	Ø fil	Nombre ligatures par bobines
191A57-9	1	50	0,8 mm	120

**Fils à ligaturer polyester**

Ce fil en acier à faible teneur en carbone est revêtu d'une épaisseur de 0,05 mm de polymère jaune (polyester). Il est utilisé pour attacher des barres d'armature revêtues d'époxy et partout où il y a besoin d'un fil résistant à la corrosion et à l'abrasion.



Ref.	Nbre par Carton	Ø fil	Qté
191J59-9	50	0,8 mm	1

**Brosse nylon**

Ref.	Qté
162755-6	1

**Rallonge pour DTR180**

Ref.	Qté
191M27-0	1

**Lame pour coupe fer à béton**



**Lame pour DSC250**

Ref.	Qté
SC09002890	



**Lame EFFICUT pour DSC251**

Possibilité de l'adapter sur la machine DSC250 avec SC09030550

Ref.	Qté
E-11097	1

**Accessoires pour riveteuses**

**Ensemble de protection**

Ensemble de protection corps du moteur (422571-1) Protection nez DRV150 => 422572-9 Protection nez DRV250 => 422573-7



Ref.	Qté
191G65-6	1
191G66-4	1

**Kits pour rivet**

Ref.	Pour	Qté
199729-4	Rivet 2,4 mm	1
199728-6	Rivet 3,2 mm	1
191C04-2	Rivet 4 mm	1
191C03-4	Rivet 4,8 mm	1
191F80-4	Rivet 4 mm	1
191F79-9	Rivet 4,8 mm	1
199725-2	Rivet 6 mm	1
191F78-1	Rivet 6,4 mm	1



**Graisse de maintenance**



Ref.	Qté
191D57-7	1

**Accessoires pour tarière à batterie DDG460**



**Mèches pour tarière**

Ref.	Ø	Long.	Lame	Qté
E-07294	100 mm	800 mm	E-07630	1
E-07303	150 mm	800 mm	E-07646	1
E-07319	200 mm	800 mm	E-07652	1



**Extension pour tarière**

Ref.	Long.	Qté
E-07325	540 mm	1

**Axe pour mèche de tarière**



Ref.	Qté
E-07331	1

**Accessoires pour DUT130**

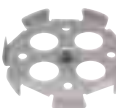

**Hélice de malaxage pour DUT130**

Ref.	Qté	Ø
A-43692	1	165 mm

**Accessoires pour tondeuses à batterie**

**Lame de tondeuse**



Ref.	Dimensions	Qté
191D41-2	380 mm	1
196863-1	380 mm	1
191D43-8	430 mm	1
197761-2	430 mm	1
199367-2	460 mm	1
191D51-9	460 mm	1
191D52-7	530 mm	1



**Kit mulching**

Ref.	Pour	Qté
191D46-2	DLM382, DLM432	1



## Solutions pour le transport

**Chiot-diable pour MAKPAC**

Chiot-diable avec poignée rétractable et plateau pliable Livré sans coffret MAKPAC. Sangle TR00000064

Ref.	Charge adm.	Dimensions	Poids net	Qté
TR00000001	125 kg	271-565 x 505 x 725-1125 mm	8,15 kg	1

## Accessoires pour meuleuses

**Carters de protection pour rainurage avec raccord d'aspiration, pour meuleuses Ø 125 mm**

Pour la coupe du béton avec une meule diamantée.

Pour meuleuses Ø 125 mm.

Livré avec 1 clé hexagonale, 1 support pour clé et 1 support tuyau/câble d'alimentation.

Ref.	profondeur	Qté	Pour
196845-3	20 mm	1	9565PCV, GA5021C, GA5040C, GA5040R, GA5030R, DGA506, DGA508, 9558HNR, 9558PB, GA5041C
191G05-4	20 mm	1	DGA519ZX1, DGA519RTJ1, DGA520ZX1, GA5080RX02, DGA521ZX1
191G06-2	20 mm	1	GA005GZ01, GA005GM201, GA023GZ01, GA023GM201, GA029GZ01, GA029GM201, GA5050R

**Cartier de protection pour rainurage avec raccord d'aspiration**

Ref.	profondeur	Qté	Pour
198440-5	60 mm	1	GA9010C, GA9020, GA9020K, GA9030SF01, GA9040SFK1, GA9050KX, GA9030X01, MT903, GA9020KDX2, GA9040SKD1, GA9030KDX2, M9001, GA9060, GA9061R, GA9063R, DGA900ZK, DGA900PT4, LOT0131, GA038GZ01, Meuleuses 230 mm, GA9020R, GA9020S, GA9040R, GA9040S, GA9050R, GA9060R, GA9061, GA9062, GA9062R, GA9063, MGA901
198514-2	35 mm	1	GA037GZ

## Accessoire pour DCC500

**Adaptateur rail de guidage**

Ref.	Qté	Pour
198673-2	1	4100KB, DCC500Z

**Sac à poussière en tissu**

Ref.	Qté	Pour
126599-8	1	DSP600ZJ, DSP600PT2J, DSP601ZU, SP001GZ01, SP001GZ03
126738-0	1	4100KB, DCC500Z

**Cartier avec réservoir**

Référence du tuyau =&gt; 140Y23-7

Ref.	Qté	Pour
191M48-2	1	DCC500Z

**Sac à poussière en tissu**

Ref.	Qté	Pour
126599-8	1	DSP600ZJ, DSP600PT2J, DSP601ZU, SP001GZ01, SP001GZ03
126738-0	1	4100KB, DCC500Z

## Buses pour souffleurs AS001G

**Buse de 7**

Ref.	Ø	Qté	Pour
191X13-7	7 mm	1	AS001GZ, AS001GA101

**Buse grand angle**

Ref.	Qté	Pour
191X19-5	1	AS001GZ, AS001GA101

**Buse de 13**

Ref.	Ø	Qté	Pour
191X15-3	13 mm	1	AS001GZ, AS001GA101

**Buse de gonfleur dégonfler**

Ref.	Qté	Pour
191X17-9	1	AS001GZ, AS001GA101

**Buse de 3**

Ref.	Ø	Qté	Pour
191X11-1	3 mm	1	AS001GZ, AS001GA101

**Accessoires pour cisailles**



**Lame droite**

Ref.	Qté	Pour
725256-1	1	DJS131Z

**Couteaux centraux pour cisailles**

Ref.	Qté	Pour
792537-8	1	JS1000, JS1670
792534-4	1	JS1601, JS1660, BJS161Z, BJS161RFJ
792744-3	1	BJS130RFE
725257-9	1	DJS131Z
725255-3	1	DJS200Z



**Jeu de couteaux supérieurs**

Ref.	Qté	Pour
792536-0	1	JS1000, JS1670
792533-6	1	JS1601, JS1660, BJS161Z, BJS161RFJ, DJS161Z, DJS161RMJ, DJS161RTJ, BJS161
792368-5	1	JS1650
725260-0	1	

**Lame gauche**

Ref.	Qté	Pour
725258-7	1	DJS131Z

**Accessoire pour marteaux**



**Kit d'aspiration burinage SDS-Max**

Diamètre maximum 28 mm

Ref.	Qté	Pour
199144-2	1	HM0870C, HM0871C, HM1111C, HM1213C, HM1214C, HR3541FCX, HR4001C, HR4002, HR4010C, HR4011C, HR4501C, HR4510C, HR4511C, HR5201C, HR5210C, HR5211C, HM1203C, HR4013C, HR4003C, HR5212C, DHR400ZKU, DHR400PG2U, HR005GZ01, HR005GM202, HM001GZ02, HM001GM201, HM002GZ03, HR006GZ, DHR400G2UN, DHR400ZKUN



**Système d'aspiration pour perfo-burineurs**

Diamètre maximum de l'outil => 40 mm

Ref.	Qté	Pour
196074-8	1	HR4001C, HR4002, HR4010C, HR4011C, HR4501C, HR4510C, HR4511C
199142-6	1	HR4013C, HR4003C, DHR400ZKU, DHR400PG2U, HR005GZ01, HR005GM202, HR006GZ, DHR400G2UN, DHR400ZKUN
196858-4	1	HR5202C, HR5212C

**Accessoire pour boulonneuse**



**Rallonge pour boulonneuse**

Longueur totale réglable: 657 mm - 807 mm

Ref.	Qté	Pour
191G67-2	1	DTW1001RTJ, DTW1002RTJ, DTW1001ZJ, DTW1002ZJ, TW001GZ01, TW001GD201, TW001GM201, DTW700ZJ, DTW700RTJ, TW007GZ01, TW008GZ01, TW007GM201

**Accessoires pour polisseuses**



**Plateau pour travaux de polissage**

Ref.	Ø	Qté
743125-4	75 mm	1



**Plateau pour travaux de ponçage**

A utiliser avec l'adaptateur 743126-2

Ref.	Ø	Qté
743124-6	50 mm	1

**Accessoire pour pompe à graisse**



**Set de 3 adaptateurs**

Ref.	Qté	Pour
191A78-1	1	DGP180Z, DGP180RT



**Flexible**

Ref.	Long.	Qté	Pour
191A79-9	1,2 m	1	DGP180Z, DGP180RT
191A80-4	0,6 m	1	DGP180RT



**Adaptateur d'angle**

Ref.	Qté	Pour
191A77-3	1	DGP180Z, DGP180RT



**Adaptateur à verrouiller**

Ref.	Qté	Pour
191A76-5	1	DGP180Z, DGP180RT

**Accessoire pour cloueur**



**Protection de nez**

Ref.	Qté	Pour
422372-7	1	DPT353RTJ, PT354DWYJ, DPT353Z, PT354DZ
422464-2	1	DFN350Z, DFN350RTJ
422665-2	1	FN001GZ02, FN001GA201

**Accessoire pour souffleur**



**Sangle**

Ref.	Qté	Pour
166094-6	1	BVC350Z, DVC350Z, AG3750, DUB362Z, DUB362RF2, DUB362PT4, DUB184RT, DUB184Z, DGP180Z, DGP180RT

**Accessoire ponceuse mural**



**Kit ceinture et extension pour ponceuse pour cloison sèche**

Ref.	Extension	Qté
199937-7	580 mm	1





## Gamme de visseuses

					
<b>FS2300K</b>	<b>FS4000K</b>	<b>FS6300K</b>	<b>FS2500K</b>	<b>FS2700K</b>	<b>FS2701K</b>
Faible vitesse de rotation	Vitesse de rotation moyenne	Vitesse de rotation élevée	Faible vitesse de rotation	Faible vitesse de rotation	Faible vitesse de rotation
Positionneur avec butée et porte embout indépendant	Positionneur avec butée et porte embout indépendant	Positionneur avec butée et porte embout indépendant	Positionneur avec porte embout pince intégré	Positionneur avec butée et porte embout intégrés + réglage de couple	Positionneur avec butée et porte embout pince intégré + réglage de couple
Spéciale bois, planchers, plaque de plâtre sur montant bois	Spéciale agenceur, plaquiste, polyvalente	Spéciale plaque de plâtre sur montant métallique	Spécial bardage	Spécial bardage, bardage double peau et tôle	Spécial bardage, bardage double peau et tôle

## Perceuse compacte

Les perceuses à construction sur roulements à billes :

- Meilleur guidage,
- rendement optimisé,
- longévité accrue.

Revêtement anti dérapant pour faciliter le positionnement

- Système anti poussière qui évite l'enrayement et augmente la précision, (machine 6413)
- construction entièrement sur roulement pour un meilleur rendement, une plus grande précision et une durée de vie accrue,
- profil optimisé, vissage dans l'axe de la main.



## Visseuses automatiques

- > **Gain de temps :** Jusqu'à 50% de temps gagné,
- > **Gain d'énergie :** Utilisation à une main, plus besoin de chercher les vis, travail en série,
- > **Gain de vis :** Plus de vis perdues.

Embrayage silencieux à transmission directe dans les 2 sens de rotation

- ① Nez avec double guidage de vissage,
- ② ligne indicatrice de l'axe de vissage,
- ③ nez ajustable sur 7 positions pour les différentes longueurs de vis,
- ④ carter en aluminium,
- ⑤ revêtement anti dérapant pour faciliter le positionnement.

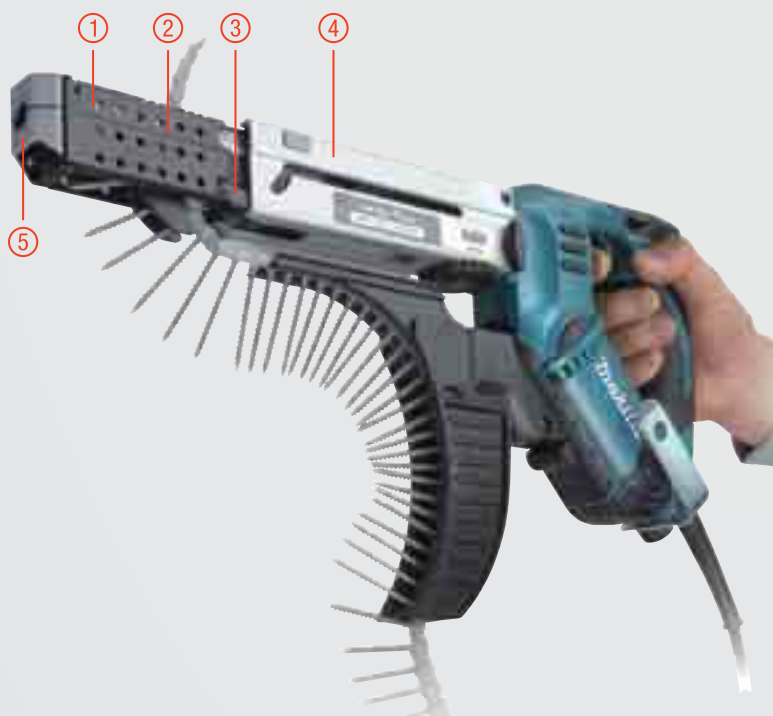



Percer | Visser | Fixer

**DS4011**

Perceuse de charpente 750 W



**Poignées adaptées aux perçages de charpentes en bois**

Puissance nominale	750 W
Couple net maximal	79 Nm
Vitesse à vide max.	600 tr/min
Ø max. dans acier/bois	13 / 36 mm
Capacité maximale du mandrin	1,5 à 13 mm
Taux de vibration triaxial (a <sub>v</sub> )	<2,5 m/s <sup>2</sup>
Pression sonore (L <sub>pa</sub> )	81 dB(A)
Puissance sonore (L <sub>wa</sub> )	92 dB(A)
Dimensions (LxIxh)	340x83x401 mm
Poids net EPTA	2,8 kg

- Couple élevé et vitesse lente pour perçage dans tous types de bois (charpentes) ou malaxage
- Poignée arrière orientable sur 24 positions
- 3 poignées pour une prise en main optimale
- Mandrin ultra-résistant de qualité industrielle
- Construction robuste à carter métallique pour un excellent dégagement de la chaleur.



Charbon : 191940-4

Accessoires de série poignée latérale, Clé à mandrin 13 mm.

Logigramme accessoires p. 211

**DS4012**

Perceuse de charpente 750 W



**Idéale pour la charpente avec variateur et inverseur**

- Couple élevé et vitesse lente pour perçage dans tous types de bois (charpentes) ou malaxage,
- Interrupteur variateur avec bouton de blocage et inverseur.

Puissance nominale	750 W
Couple net maximal	87 Nm
Vitesse à vide max.	600 tr/min
Ø max. dans acier/bois	13 / 36 mm
Capacité maximale du mandrin	1,5 à 13 mm
Taux de vibration triaxial (a <sub>v</sub> )	<2,5 m/s <sup>2</sup>
Pression sonore (L <sub>pa</sub> )	81 dB(A)
Puissance sonore (L <sub>wa</sub> )	92 dB(A)
Dimensions (LxIxh)	340x83x390 mm
Poids net EPTA	2,8 kg



Accessoires de série Clé à mandrin 13 mm, poignée latérale.

Logigramme accessoires p. 211



**DS4012**

**DF0300**

Perceuse visseuse 320 W Ø 10 mm

**Petite et maniable, idéale pour les travaux les plus courants**

- Perceuse visseuse 2 vitesses, compacte et légère,
- Réglage précis du couple de vissage en 20 positions + position perçage.

Puissance nominale	320 W
Nombre de vitesses	2
Vitesse à vide max.	0 à 1500 tr/min
Vitesse à vide V1/V2	0 à 450 / 0 à 1500 tr/min
Couple de serrage max. (franc)	56 Nm
Ø max. dans acier/bois	10 / 28 mm
Vibration 3ax perçage (a <sub>h</sub> )	2,5 m/s <sup>2</sup>
Pression sonore (Lpa)	80 dB(A)
Dimensions (Lxlxh)	220x67x206 mm
Poids net EPTA	1,2 kg

**Accessoires de série** Embout de vissage double PH2/ plat.

Charbon: 191940-4

Logigramme accessoires p. 211

**DP2011**

Perceuse 370 W Ø 6,5 mm

**Idéale pour les petits perçages dans les métaux**

- Poignée ergonomique Soft Grip pour une meilleure prise en main,
- Gâchette à variateur de vitesse pour une amorce facile du perçage sans dérapage.

Capacité maximale du mandrin	6,5 mm
Puissance nominale	370 W
Vitesse à vide max.	0 à 4200 tr/min
Ø max. dans acier/bois	6,5 / 15 mm
Vibration 3ax perçage (a <sub>h</sub> )	4 m/s <sup>2</sup>
Pression sonore (Lpa)	77 dB(A)
Dimensions (Lxlxh)	222x64x175 mm
Poids net EPTA	1,1 kg

**Accessoires de série** Butée de profondeur.

Logigramme accessoires p. 211

**6413**

Perceuse 450 W Ø 10 mm

**Compacte, légère et d'une puissance satisfaisante**

- Construction mécanique durable, entièrement montée sur roulements à billes,
- Ergonomie Soft Grip pour une meilleure prise en main.

Puissance nominale	450 W
Vitesse à vide max.	0 à 3400 tr/min
Vitesse à vide V1/V2	/ tr/min
Ø max. dans acier/bois	10 / 25 mm
Vibration 3ax perçage (a <sub>h</sub> )	3,5 m/s <sup>2</sup>
Pression sonore (Lpa)	82 dB(A)
Dimensions (Lxlxh)	234x64x183 mm
Poids net EPTA	1,3 kg



Charbon: 191627-8

Logigramme accessoires p. 211

**DP4700**

Perceuse 510 W Ø 1,5 à 13 mm

**Idéale pour les travaux lourds et exigeants**

- Couple de serrage élevé grâce à sa vitesse de rotation basse,
- Munie d'un mandrin auto-serrant Ø 13 mm.

Puissance nominale	510 W
Vitesse à vide max.	500 tr/min
Vitesse à vide V1/V2	/ tr/min
Couple de serrage max. (franc)	80 Nm
Ø max. dans acier/bois	13 / 36 mm
Vibration 3ax perçage (a <sub>h</sub> )	2,5 m/s <sup>2</sup>
Pression sonore (Lpa)	86 dB(A)
Dimensions (Lxlxh)	275x75x188 mm
Poids net EPTA	2,2 kg

**Accessoires de série** Poignée.

Charbon: 191627-8

Logigramme accessoires p. 211

**6408**

Perceuse 530 W Ø 1 à 10 mm

**Durabilité et robustesse**

Puissance nominale	530 W
Nombre de vitesses	1
Vitesse à vide max.	2500 tr/min
Ø max. dans acier/bois	10 / 25 mm
Vibration 3ax perçage (a <sub>h</sub> )	2,5 m/s <sup>2</sup>
Pression sonore (Lpa)	79 dB(A)
Dimensions (Lxlxh)	261 x 68 x 199 mm
Poids net EPTA	1,4 kg

- Moteur de 530 Watts avec réserve de puissance importante
- Interrupteur électronique ergonomique
- Prise en main dans l'axe de la machine
- Munie d'un mandrin auto-serrant 10 mm
- Clip ceinture.



Charbon: 191962-4

Logigramme accessoires p. 211





**Puissante, et mode percussion pour les perçages dans tous les types de matériaux**

Puissance nominale	720 W
Nombre de vitesses	2
Vitesse à vide max.	2 900 tr/min
Vitesse à vide V1/V2	0 à 1 200 / 0 à 2 900 tr/min
Ø max. dans acier/bois	13 / 40 mm
Vibration 3ax perçage (a <sub>h</sub> )	<2,5 m/s <sup>2</sup>
Pression sonore (Lpa)	80 dB(A)
Dimensions (LxIxh)	347x70x220 mm
Poids net EPTA	2,3 kg

- Munie d'un mandrin auto-serrant 13 mm à mors en carbure
- Couple important pour les gros diamètres de bois
- Entraînement sur roulement à bille pour une meilleure longévité
- Carter en aluminium
- Prise en main dans l'axe de la machine.



Accessoires de série Coffret MAKPAC 2, Butée de profondeur, Poignée.

Logigramme accessoires p. 211



**Moteur puissant et vitesse réduite générant un couple élevé**

Puissance nominale	750 W
Nombre de vitesses	1
Vitesse à vide max.	600 tr/min
Couple de serrage max. (franc)	73 Nm
Ø max. dans acier/bois	13 / 38 mm
Vibration 3ax perçage (a <sub>h</sub> )	2,5 m/s <sup>2</sup>
Pression sonore (Lpa)	82 dB(A)
Dimensions (LxIxh)	308x72x196 mm
Poids net EPTA	2,5 kg

- Moteur puissant et démultiplication importante de l'engrenage pour un couple élevé
- Construction robuste à carter métallique pour un excellent dégagement de la chaleur
- Façonnage tubulaire assurant une grande rigidité de la coque
- Sortie de l'air de refroidissement dirigée vers l'avant pour un travail plus confortable
- Munie d'une poignée supplémentaire extra longue à construction métallique.



Charbon : 191962-4

Accessoires de série Poignée.

Logigramme accessoires p. 211

**Mandrin à clé offrant un encombrement minimal**



- Machine compacte à encombrement réduit dans la hauteur (79 mm seulement),
- Éclairage LED intégré pour un travail plus aisé dans les endroits sombres.

Puissance nominale	450 W
Hauteur d'encombrement (a)	66 mm
Approche d'angle (b)	23,5 mm
Capacité maximale du mandrin	10 mm
Ø max. dans acier/bois	10 / 25 mm
Vitesse à vide max.	2 400 tr/min
Vibration 3ax perçage (a <sub>h</sub> )	2,5 m/s <sup>2</sup>
Pression sonore (Lpa)	81 dB(A)
Dimensions (LxIxh)	270x61x79 mm
Poids net EPTA	1,6 kg



Accessoires de série poignée latérale, Clé à mandrin S10.

Charbon : 191962-4

Logigramme accessoires p. 211

**Encombrement minimal et dotée d'une LED**



- Machine compacte à encombrement réduit dans la hauteur (93 mm seulement),
- Éclairage LED intégré pour un travail plus aisé dans les endroits sombres.

Puissance nominale	450 W
Hauteur d'encombrement (a)	93 mm
Approche d'angle (b)	23,5 mm
Capacité maximale du mandrin	1,5 à 10 mm
Ø max. dans acier/bois	10 / 25 mm
Vitesse à vide max.	0 à 2 400 tr/min
Vibration 3ax perçage (a <sub>h</sub> )	2,5 m/s <sup>2</sup>
Pression sonore (Lpa)	81 dB(A)
Dimensions (LxIxh)	282x61x93 mm
Poids net EPTA	1,6 kg

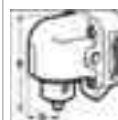

Accessoires de série poignée latérale.

Charbon : 191962-4

Logigramme accessoires p. 211

## FS2700K

Visseuse bardage 570 W

**Dotée d'une butée de profondeur et de 6 réglages de couple pour la polyvalence**

- Robuste, carter renforcé aluminium,
- Travail dans les lieux sombres facilité avec l'éclairage à LED.

Puissance nominale ..... 570 W  
 Vitesse à vide max. .... 2500 tr/min  
 Couple de serrage max. (élast/franc) ..... / 32 Nm  
 Capacité maximale : vis à bois ..... 6,2 mm  
 Capacité : vis autoforeuse ..... 6  
 Emmanchement d'embouts hex. .... 1/4 ''  
 Taux de vibration triaxial ( $a_{hv}$ ) ..... <2,5 m/s<sup>2</sup>  
 Pression sonore (Lpa) ..... 82 dB(A)  
 Dimensions (LxIxh) ..... 301x70x204 mm  
 Poids net EPTA ..... 1,8 kg



Accessoires de série Coffret synthétique.

Charbon : 191962-4

Logigramme accessoires p. 211

## FS2701K

Visseuse bardage 570 W

**Spéciale bardage, bardage double peau et tôle**

- Robuste, carter renforcé aluminium,
- Travail dans les lieux sombres facilité avec l'éclairage à LED.

Puissance nominale ..... 570 W  
 Vitesse à vide max. .... 2500 tr/min  
 Couple de serrage max. (élast/franc) ..... / Nm  
 Capacité maximale : vis à bois ..... 6,2 mm  
 Capacité : vis autoforeuse ..... 6  
 Emmanchement d'embouts hex. .... 1/4 ''  
 Taux de vibration triaxial ( $a_{hv}$ ) ..... <2,5 m/s<sup>2</sup>  
 Pression sonore (Lpa) ..... 82 dB(A)  
 Dimensions (LxIxh) ..... 283x70x207 mm  
 Poids net EPTA ..... 1,7 kg



Accessoires de série Coffret synthétique.

Charbon : 191962-4

Logigramme accessoires p. 211

## FS2500K

Visseuse bardage 570 W

**Spéciale bardage. Design adapté au vissage en série**

- Robuste, carter renforcé aluminium,
- Travail dans les lieux sombres facilité avec l'éclairage à LED.

Puissance nominale ..... 570 W  
 Vitesse à vide max. .... 2500 tr/min  
 Couple de serrage max. (élast/franc) .... 17 / 29 Nm  
 Capacité : vis plaque de plâtre ..... 5 mm  
 Capacité : vis autoforeuse ..... 6  
 Emmanchement d'embouts hex. .... 1/4 ''  
 Taux de vibration triaxial ( $a_{hv}$ ) ..... <2,5 m/s<sup>2</sup>  
 Pression sonore (Lpa) ..... 83 dB(A)  
 Dimensions (LxIxh) ..... 280x70x207 mm  
 Poids net EPTA ..... 1,5 kg



Accessoires de série Coffret synthétique, Positionneur, Douille magnétique M6 x65 mm.

Charbon : 191962-4

Logigramme accessoires p. 211



FS2500K

## 6843

Visseuse automatique 470 W 4x25 à 55 mm

**Vitesse élevée de 6000 tr/min Jusqu'à 55 mm**

- Ultra rapide, 6 000 tr/min,
- Tête mince permettant de poser des vis jusqu'à 15 mm près du plafond ou de la paroi.

Puissance nominale ..... 470 W  
 Vitesse à vide max. .... 6 000 tr/min  
 Capacité : vis plaque de plâtre ..... 4x25 à 55 mm  
 Emmanchement d'embouts hex. .... 1/4 ''  
 Longueur d'embout ..... 157 mm  
 Taux de vibration triaxial ( $a_{hv}$ ) ..... <2,5 m/s<sup>2</sup>  
 Pression sonore (Lpa) ..... 84 dB(A)  
 Puissance sonore (Lwa) ..... 95 dB(A)  
 Dimensions (LxIxh) ..... 400x75x243 mm  
 Poids net EPTA ..... 2 kg



Accessoires de série Coffret synthétique, Crochet, 3 embouts de vissage PH2 157 mm.

Charbon : 191940-4

Logigramme accessoires p. 211

## 6844

Visseuse automatique 470 W 4x45 à 75 mm

**Ultra productive et dotée d'un nez solide en aluminium. Jusqu'à 75 mm**

- Capacité de 75 mm, adaptée à la pose d'isolants et de plaques en double ou triple parement,
- Tête mince permettant de poser des vis jusqu'à 15 mm près du plafond ou de la paroi.

Puissance nominale ..... 470 W  
 Vitesse à vide max. .... 3 000 tr/min  
 Capacité : vis plaque de plâtre ..... 4x45 à 75 mm  
 Emmanchement d'embouts hex. .... 1/4 ''  
 Longueur d'embout ..... 177 mm  
 Taux de vibration triaxial ( $a_{hv}$ ) ..... <2,5 m/s<sup>2</sup>  
 Pression sonore (Lpa) ..... 85 dB(A)  
 Puissance sonore (Lwa) ..... 96 dB(A)  
 Dimensions (LxIxh) ..... 440x75x243 mm  
 Poids net EPTA ..... 2,1 kg



Accessoires de série Coffret synthétique, Crochet, 3 embouts de vissage PH2 177 mm.

Charbon : 191940-4

Logigramme accessoires p. 211

**FS6300RXJ**

Visseuse plaque de plâtre 570 W



**Équipée d'un système clip express. Vitesse élevée de 6 000 tr/min**

- Robuste, carter renforcé aluminium,
- Livrée avec un câble de 10m à clip express à connection rapide.

Puissance nominale	570 W
Vitesse à vide max.	6000 tr/min
Couple de serrage max. (élast/franc)	6 / 11 Nm
Capacité : vis plaque de plâtre	4 mm
Emmanchement d'embouts hex.	1/4 "
Taux de vibration triaxial (a <sub>h</sub> )	<2,5 m/s <sup>2</sup>
Pression sonore (L <sub>pa</sub> )	82 dB(A)
Puissance sonore (L <sub>wa</sub> )	93 dB(A)
Dimensions (LxIxh)	279x70x218 mm
Poids net EPTA	1,4 kg



**Accessoires de série** Coffret 2 MAKPAC, Positionneur, Porte embout Magnétique, Câble Clip Express 10m, Embout de vissage Phillips torsion.

Charbon : 191962-4

Logigramme accessoires p. 211

**FS6300RXJ**
**2**
**PERCER | VISSER | FIXER**
**FS2300K**

Visseuse plaque de plâtre 570 W



**Idéale pour le bois, les planchers, plaques de plâtre sur montant bois**

- Robuste, carter renforcé aluminium,
- Travail dans les lieux sombres facilité avec l'éclairage à LED.

Puissance nominale	570 W
Vitesse à vide max.	0 à 2500 tr/min
Capacité : vis plaque de plâtre	5 mm
Emmanchement d'embouts hex.	1/4 "
Taux de vibration triaxial (a <sub>h</sub> )	<2,5 m/s <sup>2</sup>
Pression sonore (L <sub>pa</sub> )	82 dB(A)
Puissance sonore (L <sub>wa</sub> )	93 dB(A)
Dimensions (LxIxh)	301x70x218 mm
Poids net EPTA	1,5 kg



**Accessoires de série** Coffret synthétique, Porte embout Magnétique, Positionneur, Embout PH2 - 25 mm.

Charbon : 191962-4

Logigramme accessoires p. 211

**FS4000K**

Visseuse plaque de plâtre 570 W



**Polyvalente, l'outil incontournable des agenceurs**

- Polyvalente, idéale pour les agenceurs ou la pose de plaques de plâtre,
- Sortie de l'air de refroidissement dirigée vers l'avant pour un travail plus confortable.

Puissance nominale	570 W
Vitesse à vide max.	4000 tr/min
Couple de serrage max. (élast/franc)	7 Nm
Capacité : vis plaque de plâtre	5 mm
Emmanchement d'embouts hex.	1/4 "
Taux de vibration triaxial (a <sub>h</sub> )	<2,5 m/s <sup>2</sup>
Pression sonore (L <sub>pa</sub> )	82 dB(A)
Puissance sonore (L <sub>wa</sub> )	93 dB(A)
Dimensions (LxIxh)	269x65x207 mm
Poids net EPTA	1,3 kg



**Accessoires de série** Coffret synthétique, Positionneur, Embout de vissage Phillips torsion.

Charbon : 191962-4

Logigramme accessoires p. 211

**6843**

**FS4000**



HB350

Perceuse magnétique 1050 W Ø 35 mm

NOUVEAU



## Compact et légère pour un transport facile

Puissance nominale	1050 W
Capacité de perçage	12 à 35 mm
Ø max. dans l'acier	35 mm
Force magnétique	800 kg
Vitesse à vide V1/V2	850 / 1 tr/min
Type d'emmanchement	Weldon 19 mm
Diamètre du mandrin	5/8 "
Dimensions (LxIxh)	270x110x330 mm
Poids net EPTA	11,5 kg

- Possibilité de travailler à l'horizontale grâce à la force magnétique de 800 kg
- Perçage sans avant-trou du Ø 12 au Ø 35 mm, d'une profondeur maximale de 50 mm
- Système de commande simple et sécurisé
- Système de lubrification
- Dispositif automatique de sécurité contre tout redémarrage
- Montage possible du volant à gauche et à droite
- Sangle de sécurité pour maintenir l'appareil en cas de coupure de courant
- Ecran de protection transparent et réglable permettant de suivre le travail en toute sécurité.



Charbon: EE80700013x2

Logigramme accessoires p. 211

2

PERCER | VISSER | FIXER

HB500

Perceuse magnétique 1150 W Ø 50 mm



## Précise jusqu'à 50 mm dans l'acier. Conçue pour les charpentes métalliques

Puissance nominale	1150 W
Capacité de perçage	12 à 50 mm
Ø max. dans l'acier	50 mm
Force magnétique	950 kg
Vitesse à vide V1/V2	350 / 650 tr/min
Type d'emmanchement	Weldon 19 mm
Diamètre du mandrin	5/8 "
Dimensions (LxIxh)	290x450x150 mm
Poids net EPTA	18,5 kg

- Perçage sans avant-trou du Ø 12 au Ø 50 mm, d'une profondeur maximale de 50 mm
- Possibilité de travailler à l'horizontale grâce à la force magnétique de 950 kg
- Système de commande simple et sécurisé
- Changement des accessoires de perçage rapide, simple et sans outil
- Système de lubrification.



Charbon: EE80700013x2

Accessoires de série Coffret HB500, Clés hexagonales, Dose huile de coupe.

Logigramme accessoires p. 211

6922NB

Boulonneuse HRC 710 W 803,6 Nm



## Mécanisme anti-glissement

- Livrée de série avec des ensembles de douilles HRC M16, M20 et M22,
- Boulonneuse spéciale système HRC à précontrainte calibrée.

Puissance nominale	710 W
Couple de serrage max. (franc)	803,6 Nm
Vitesse à vide max.	20 tr/min
Taux de vibration triaxial (a <sub>h</sub> )	2,5 m/s <sup>2</sup>
Pression sonore (L <sub>pa</sub> )	87 dB(A)
Dimensions (LxIxh)	249x84x252 mm
Poids net EPTA	4,8 kg



Accessoires de série Coffret métal, Douille HRC M22 externe, Douille HRC M16 externe 16-35, Douille HRC M20 interne 20-38, Douille HRC M20 externe 20-37, Douille HRC M22 interne, Tournevis, Douille HRC M16 interne 16-36.

Charbon: 191940-4

Logigramme accessoires p. 211

TD0101F

Visseuse à chocs 230 W Hexa 1/4 " 100 Nm



## Ergonomie exemplaire et couple élevé de 100 Nm

- Puissante avec un couple maximum de 100 Nm,
- Compacte: seulement 184 mm de longueur.

Puissance nominale	230 W
Vitesse à vide max.	3600 tr/min
Couple de serrage max. (franc)	100 Nm
Capacité: boulon standard	M5 à M14
Capacité: boulon HR	M5 à M10
Capacité: vis de mécanique	M4 à M8
Type d'emmanchement	Hexa 1/4 "
Emmanchement d'embouts hex.	1/4 "
Dimensions (LxIxh)	184x67x192 mm
Dimensions (LxIxh)	184x67x192 mm
Poids net EPTA	0,99 kg



Logigramme accessoires p. 211

**TW0200**

Boulonneuse à chocs 380 W 200 Nm

**Carter aluminium ultra durable et 200 Nm de couple**

- Modèle compact : seulement 251 mm de longueur,
- Protecteurs en caoutchouc.

Puissance nominale	380 W
Emmanchement carré	1/2 "
Couple de serrage max. (franc)	200 Nm
Capacité : boulon standard	M10 à M16
Capacité : boulon HR	M08 à M12
Vitesse à vide max.	2200 tr/min
Cadence de chocs	0 à 2200 cps/min
Taux de vibration triaxial (a <sub>v</sub> )	8,5 m/s <sup>2</sup>
Pression sonore (L <sub>pa</sub> )	93 dB(A)
Dimensions (Lxlxh)	251x72x220 mm
Poids net EPTA	2,2 kg



**Accessoires de série** Coffret synthétique, Axe 4 pour douille, Douille à chocs 1/2 24x45, O'ring 25 pour douille, Clip ceinture, Clip ceinture.

Charbon : 191940-4

Logigramme accessoires p. 211

**TW0350**

Boulonneuse à chocs 400 W 350 Nm

**Couple extrêmement élevé pour un poids réduit**

- Poignée ergonomique Soft Grip,
- Crochet de suspension surdimensionné.

Puissance nominale	400 W
Emmanchement carré	1/2 "
Couple de serrage max. (franc)	350 Nm
Capacité : boulon standard	M12 à M22
Capacité : boulon HR	M12 à M16
Vitesse à vide max.	2000 tr/min
Cadence de chocs	2000 cps/min
Taux de vibration triaxial (a <sub>v</sub> )	11,5 m/s <sup>2</sup>
Pression sonore (L <sub>pa</sub> )	93 dB(A)
Dimensions (Lxlxh)	282x87x234 mm
Poids net EPTA	3 kg



**Accessoires de série** Coffret synthétique, Douille à chocs 1/2 24x45, Axe 4 pour douille, O'ring 25 pour douille.

Charbon : 191940-4

Logigramme accessoires p. 211

**6906**

Boulonneuse à chocs 620 W 588 Nm

**588 Nm de couple adapté aux applications les plus lourdes**

Puissance nominale	620 W
Emmanchement carré	3/4 "
Couple de serrage max. (franc)	588 Nm
Capacité : boulon standard	M16 à M22
Capacité : boulon HR	M16 à M20
Vitesse à vide max.	1700 tr/min
Cadence de chocs	1600 cps/min
Taux de vibration triaxial (a <sub>v</sub> )	16,5 m/s <sup>2</sup>
Pression sonore (L <sub>pa</sub> )	98 dB(A)
Puissance sonore (L <sub>wa</sub> )	109 dB(A)
Dimensions (Lxlxh)	327x95x237 mm
Poids net EPTA	5 kg

- Porte-outil de 3/4"
- Interrupteur à bascule sur la poignée centrale
- Couple très puissant
- Protecteurs en caoutchouc.



Charbon : 181030-1

**Accessoires de série** Coffret métal, O'ring 38 pour douille, Poignée, Axe 4 pour douille, Douille à chocs 3/4 32x52.

Logigramme accessoires p. 211

**TW1000**

Boulonneuse à chocs 1200 W 1000 Nm

**En conditions extrêmes de serrages, elle offre le couple le plus élevé de la gamme**

Puissance nominale	1200 W
Emmanchement carré	1 "
Couple de serrage max. (franc)	1000 Nm
Capacité : boulon standard	M24 à M30
Capacité : boulon HR	M22 à M24
Vitesse à vide max.	1400 tr/min
Cadence de chocs	1500 cps/min
Taux de vibration triaxial (a <sub>v</sub> )	17,5 m/s <sup>2</sup>
Pression sonore (L <sub>pa</sub> )	103 dB(A)
Puissance sonore (L <sub>wa</sub> )	114 dB(A)
Dimensions (Lxlxh)	382x110x290 mm
Poids net EPTA	8,6 kg

- Boulonneuse très puissante (1000 Nm) pour des travaux de fixation lourds
- Poignée ergonomique Soft Grip
- Protecteurs en caoutchouc
- Carter en aluminium
- Interrupteur à bascule sur la poignée centrale.



Charbon : 181044-0

**Accessoires de série** Coffret synthétique, Axe 5 pour douille, Poignée latérale, O'ring 44 pour douille, douille à chocs 1 41x80.

Logigramme accessoires p. 211

UT1600

Malaxeur 1 800 W

2

PERCER | VISSER | FIXER



**Le plus puissant de la gamme.  
Permet le brassage des crépis et mortiers jusqu'à 80 kg**

Puissance nominale ..... 1 800 W  
Vitesse à vide max. .... 970 tr/min  
Diamètre max. hélice ..... 180 mm  
Classe d'étanchéité ..... IP20  
Poids net EPTA ..... 7,1 kg

- Pour malaxer les peintures, de la colle à carrelage, du crépis, du mortier jusqu'à 80 kg
- Interrupteur variateur permettant le contrôle de la puissance et son bouton de blocage pour moins de fatigue
- 2 vitesses mécaniques pour un couple élevé
- Ce malaxeur convient pour les hélices à mélanger d'un diamètre maximum de 180 mm
- Démarrage progressif pour un travail plus précis.



Logigramme accessoires p. 211

UT1400

Malaxeur 1 300 W



**Une puissance permettant le brassage de crépis et mortiers jusqu'à 50 kg**

Puissance nominale ..... 1 300 W  
Vitesse à vide max. .... 580 tr/min  
Diamètre max. hélice ..... 140 mm  
Classe d'étanchéité ..... IP20  
Poids net EPTA ..... 5,2 kg

- Pour malaxer les peintures, de la colle à carrelage, du crépis, du mortier jusqu'à 50 kg
- Interrupteur variateur permettant le contrôle de la puissance et son bouton de blocage pour moins de fatigue
- Ce malaxeur convient pour les hélices à mélanger d'un diamètre maximum de 140 mm
- Démarrage progressif pour un travail plus précis.



Charbon: EE80700013

Logigramme accessoires p. 211

UT1200

Malaxeur 960 W



**Idéal pour le malaxage des peintures et colles jusqu'à 30 kg**

Puissance nominale ..... 960 W  
Vitesse à vide max. .... 590 tr/min  
Diamètre max. hélice ..... 120 mm  
Classe d'étanchéité ..... IP20  
Poids net EPTA ..... 3,2 kg

- Pour malaxer les peintures, de la colle, de la colle à carrelage jusqu'à 30 kg
- Interrupteur variateur permettant le contrôle de la puissance et son bouton de blocage pour moins de fatigue
- Ce malaxeur convient pour les hélices à mélanger d'un diamètre maximum de 120 mm
- Démarrage progressif pour un travail plus précis.



Charbon: EE80700032

Logigramme accessoires p. 211



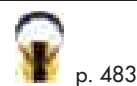

# LOGIGRAMME ACCESSOIRES

## Perceuse

### Foret

P. 444, 446, 449

P. 444, 451

P. 444, 451

P. 450

P. 451

P. 449



### Scies trépan carbure et Scies cloches

P. 453 à 457

### Mandrin à clef et auto-serrant

P. 463

## Boulonneuse à chocs

### Douille

P. 217, 466

### Douille

P. 466 Rallonge P. 217   
 Cardan porte-douille P. 217



### Douille

P. 444, 458 Embout   
 P. 465, 466 Embout douille   
 Adaptateur embout tournevis P. 498

## Boulonneuse HRC

### Douilles pour boulonneuse HRC

P. 217



## Perceuse Magnétique

### Fraises

P. 457



## Visseuse à chocs

### Embout

P. 444, 451

### Embout douille

P. 493, 497

### Foret emmanchement 1/4" hex.

P. 444, 448



## Malaxeur

### Hélices de malaxage

P. 467



## Visseuses bardages et plaques de plâtre

### Embout

P. 444, 451

### Douille à queue

P. 493, 497

### Porte embout et kit positionneur

P. 459



## Visseuse à bande automatique

### Vis en bande

P. 464

### Embout Phillips

P. 216

### Rallonge pour visseuse à bande

P. 216



Comparaison Boulonneuses à chocs électriques

2

PERCER | VISSER | FIXER

Référence	TW0200	TW0350	6906	TW1000
Désignation	380 W 200 Nm	400 W 350 Nm	620 W 588 Nm	1 200 W 1 000 Nm
<b>Puissance</b>				
Puissance nominale (W)	380	400	620	1 200
<b>Outillage à utiliser</b>				
Emmanchement carré (")	1/2	1/2	3/4	1
<b>Capacité de serrage</b>				
Couple de serrage max. (franc) (Nm)	200	350	588	1 000
<b>Capacité de serrage</b>				
Capacité : boulon standard	M10 à M16	M12 à M22	M16 à M22	M24 à M30
Capacité : boulon HR	M08 à M12	M12 à M16	M16 à M20	M22 à M24
<b>Régime</b>				
Vitesse à vide max. (tr/min)	2 200	2 000	1 700	1 400
<b>Cadence</b>				
Cadence de chocs (cps/min)	0 à 2 200	0 à 2 000	0 à 1 600	0 à 1 500
<b>Niveaux d'exposition</b>				
Taux de vibration triaxial (ah) (m/s <sup>2</sup> )	8,5	11,5	16,5	17,5
Pression sonore (Lpa) (dB (A))	93	93	98	103
Puissance sonore (Lwa) (dB (A))	104	104	109	114
<b>Général</b>				
Dimensions (L x l x h) (mm)	251 x 72 x 220	282 x 87 x 234	327 x 95 x 237	382 x 110 x 290
Poids net (kg)	2,2	3	5	8,6

6906



TW1000

## Comparaison Perceuses électriques

Référence	DP2011	6413	DP4700	6408	DP4011J	DP4003
Désignation	Perceuse 370 W Ø 6,5 mm	Perceuse 450 W Ø 10 mm	Perceuse 510 W Ø 1,5 à 13 mm	Perceuse 530 W Ø 1 à 10 mm	Perceuse 720 W Ø 1,5 à 13 mm	Perceuse 750 W Ø 13 mm
Capacité maximale du mandrin (mm)	6,5	10	1,5 à 13	1 à 10	1,5 à 13	13
<b>Puissance</b>						
Puissance nominale (W)	370	450	510	530	720	750
<b>Régime</b>						
Vitesse à vide max. (tr/min)	0 à 4200	0 à 3400	500	2500	2900	600
<b>Capacité de perçage / burinage</b>						
Ø max. dans acier/bois (mm)	6,5 / 15	10 / 25	13 / 36	10 / 25	13 / 40	13 / 38
<b>Niveaux d'exposition et de vibrations</b>						
(ah) Vibration 3ax perçage (m/s <sup>2</sup> )	4	3,5	2,5	2,5	<2,5	2,5
(Lpa) Pression sonore (dB (A))	77	82	86	79	80	82
<b>Général</b>						
Dimensions (L x l x h) (mm)	222 x 64 x 175	234 x 64 x 183	275 x 75 x 188	261 x 68 x 199	347 x 70 x 220	308 x 72 x 196
Poids net (kg)	1,1	1,3	2,2	1,4	2,3	2,5
<b>Vitesse linéaire ou périphérique</b>						
Nombre de vitesses	—	—	—	1	2	1
<b>Régime</b>						
Vitesse à vide V1/V2 (tr/min)	—	—	—	—	0 à 1200 0 à 2900	—
<b>Capacité de serrage</b>						
Couple de serrage max. (franc) (Nm)	—	—	80	—	—	73



DP3003



DP2011



## Comparaison Visseuses bardage électriques

2

PERCER | VISSER | FIXER

Référence	FS2701K	FS2500K	FS2700K	FS4000K	FS2300K	FS6300RXJ
Désignation	Visseuse bardage 570 W	Visseuse bardage 570 W	Visseuse bardage 570 W	Visseuse plaque 570 W	Visseuse plaque 570 W	Visseuse plaque 570 W
<b>Puissance</b>						
Puissance nominale (W)	570	570	570	570	570	570
<b>Régime</b>						
Vitesse à vide max. (tr/min)	2500	2500	2500	4000	0 à 2500	6000
<b>Capacité de serrage</b>						
Couple de serrage max. (élast/franc) (Nm)	—	17 / 29	— / 32	—	—	6 / 11
<b>Capacité de serrage</b>						
Capacité maximale : vis à bois (mm)	6,2	—	6,2	—	—	—
Capacité : vis plaque de plâtre (mm)	—	5	—	5	5	4
Capacité : vis autoforeuse	6	6	6	6	6	—
<b>Outillage à utiliser</b>						
Emmanchement d'embouts hex. (")	1/4	1/4	1/4	1/4	1/4	1/4
<b>Niveaux d'exposition et de vibrations</b>						
Taux de vibration triaxial (ah) (m/s <sup>2</sup> )	<2,5	<2,5	<2,5	<2,5	<2,5	<2,5
Pression sonore (Lpa) (dB (A))	82	83	82	82	82	82
Puissance sonore (Lwa) (dB (A))	93	94	93	93	93	93
<b>Général</b>						
Dimensions (L x l x h) (mm)	283 x 70 x 207	280 x 70 x 207	301 x 70 x 204	269 x 65 x 207	301 x 70 x 218	279 x 70 x 218
Poids net (kg)	1,7	1,5	1,8	1,3	1,5	1,4



FS2500K



FS4000K

## Accessoires pour perceuses



## Support de perceuse

Course de broche : 58 mm. Possibilité de déporter l'axe en dehors de la base du support. Espacement centre de la base par rapport au bord de la colonne : 97,5 mm.

Ref.	Ø	Poids net	Dimensions	Qté	Pour
A-36712	Collet : 43 mm	150 x 170 x 450 mm	3,3 kg	1	6408, DP4700, HP1641K1X, HP2051F, HP2051FHJ, HP2071FJ, A collet de Ø 43 mm, HP1641, DP4004

## Poignées



## Poignée complète pour TW1000

Ref.	Qté	Pour
122727-3	1	TW1000

## Poignée complète pour DDF481 et DHP481



Ref.	Qté	Pour
126413-8	1	DHP481Z, DHP481RTJ
127552-7	1	DF001GZ01, DF001GD201
127551-9	1	HP001GZ01, HP001GD201
191E41-8	1	DF002GZ01, DF002GD201, HP002GZ01, HP002GD201

## Poignée pour meuleuses, perceuses visseuses et affleureuses



Ref.	Qté	Pour
153489-2	1	9558NB, 9562CH, 9562CR, 9565CV, 9565CVR, 9565H, 9565PCV, 9566CV, 9566CVR, GA4530, RT0700C, GA5030, GA5040, GA5040C, GA5040R, GA5030R, GA4530R, 9555NB, 9558PB, BDA340, BDA341, BDA350, BDA351, BGA452, GA5034, GA5041C, GA6040C, GA6041C, DGA452, 9558HNR

## Poignée complète pour 6906



Ref.	Qté	Pour
122464-9	1	6906

## Poignée complète pour 6319, 6339 et 6349



Ref.	Qté	Pour
122712-6	1	6319, 6339, 6349, BHR200, 6319D, 6339D, 6349D

## Poignée pour polisseuses et perceuse visseuse 6310



Ref.	Qté	Pour
151966-8	1	GV6010, GV7000C, 6310, GV6000



## Poignée complète pour 8414, 8434 et 8444

Ref.	Qté	Pour
122711-8	1	8414, 8434, 8444, 8414D, 8434D, 8444D

## Poignée pour meuleuses, polisseuses, perceuse de charpente et perceuse visseuse



Ref.	Qté	Pour
152492-0	1	6013BR, 9207SPB, 9218SB, DP4700, N5900B, DS4011, DS4012, 9005B, 9015B, 9016B, 9029S, 9039, 9039S, 9609NB, GA5000, 9217SPC

## Poignée pour meuleuses, perceuses visseuses



## d'angle, scie circulaire, visseuse et polisseuse

Ref.	Qté	Pour
152490-4	1	9031, 9562CH, 9565CV, 9565CVL, 9565H, 9566CV, B06040, DA3010F, DA3011F, 5800BR, 6807, 9030, 9503BH, 9505BH, 9521NB, 9522NB, 9524NB, 9525NB, 9541, 9542, 9562, 9562C, 9562CV, 9565, PW5000C

## Poignées pour perceuses, perfo-burineurs

## et meuleuses droites

Nécessite des pièces supplémentaires pour être montés sur les machines -> Voir vues éclatées.

Ref.	Qté	Pour
152521-9	1	DP3003, DP4011, HP2051, HP2051F, HR2432, GD0801C, GD0811C, HR2450, MT815, MT812, MT811, HP1631

## Poignées complètes Soft Grip avec serrage courroie

## pour perceuses visseuses à batterie



Ref.	Qté	Pour
123166-0	1	BHP444, BHP454
123167-8	1	BDF441, BDF451, DDF441, DDF451
123168-6	1	BHP441, BHP451, DHP441, DHP451
126131-8	1	DHP458, BHP458

## Butées de profondeur

## Butée de profondeur pour perceuses visseuses à percussion



Ref.	Qté	Pour
122576-8	1	DHP481RTE, BHP458, BHP451, BHP448, BHP444, BHP441, 8444D, 8434D, 8414D, BDF460, DHP441, DHP451, DHP444, DHP454, BHP460, 8414D, 8434D, 8444D

## Butée de profondeur pour perceuses, perceuses

## à percussion et perfo-burineurs



Ref.	Qté	Pour
324219-0	1	DP4011, HP2051, HP2051F, HP2071, HP2071F, HR2230, HR2460, HR2470, HR2470FT, HR2470T, HR2810T, HR2811FT, DHR264Z, HP1621, HP1620, BHR262T, BHR261T, BHR243, BHR202, HR2450T, HR2450FT, HR2450, HR2020, HR2470F, HR2810, DHR202, DHR241, DHR261

## Accessoires pour visseuses à chocs

## Positionneur (butée seule)



Ref.	Qté	Pour
194280-9	1	BTD146, TD0101, 6935, 6936, BTD130, BTD140, BTP130, BTP140, BTS130, BTD133, BTD145, DTD130F, DTD133, DTD134, DTD140, DTD141, DTD142, DTD145, DTD146, DTP130, DTP140, DSTS130, 6916FD, 6935FD, 6936FD, 6980FD, TD0100

## Mandrin auto-serrant avec emmanchement hexa. 1/4"



Ref.	Capacité	Emm. Machine	Qté	Pour
763198-1	10 mm	Hexa 1/4"	1	



## Kit positionneur (embout + porte embout + butée)

Ref.	Qté	Pour
194281-7	1	BTD146, TD0101F, TD0101, MT691, 6935, 6936, BTD130, BTD140, BTP130, BTS130, BTD133, BTD145, MT690, DTD130F, DTD133, DTD134, DTD140, DTD141, DTD142, DTD145, DTD146, DTP130, DTP140, DSTS130, 6916FD, 6935FD, 6936FD, 6980FD, TD0100, DTD152

Accessoires pour visseuses

Butées pour positionneurs

Ref.	Pour	Qté	Pour
322070-2	Embouts Lg. 45 mm	1	FS2700K, FS2700
322069-7	Douilles Lg. 50 mm M4 à M8	1	FS2700K, FS2700
322120-3	Embouts Lg. 50 mm	1	FS2700K, FS2700
322124-5	Douilles Lg. 65 mm 1/8"	1	FS2700K, FS2700
322125-3	Douilles Lg. 65 mm 3/16" à M5	1	FS2700K, FS2700
322119-8	Douilles Lg. 65 mm 1/4" à M6	1	FS2700K, FS2700
322126-1	Douilles Lg. 65 mm 1/2"	1	FS2700K, FS2700

Nez pour visseuse bardage

Ref.	Qté	Pour
197027-0	1	FS2500K, DFS251RTJ, DFS251Z

Nez pour visseuse placo

Pour embout magnétique (784811-8)

Ref.	Qté	Pour
197025-4	1	FS2300K, FS2500K, FS4000K, FS6300RK, DFS451RFJ, DFS451Z, DFS451RMJ, DFS452Z, FS6300RXJ, DFS452ZJ, DFS250RTJ, DFS250Z, DFS251RTJ, DFS251Z, DFS452RTJ, FS4000JX2, FS6300JX2, DFS452TJX2

Cordons amovible CLIP EXPRESS

Ref.	Long.	Qté	Pour
699020-5	4 m	1	FS6300RK, 6825R
194330-0	10 m	1	FS6300RK, 6825R

Accessoires pour visseuses automatiques

Embouts longs 110 à 141 mm PHILLIPS (Ph) Ø 6 mm Hexa 1/4"

Ref.	Type	Long.	Forme	Qté
P-13552	PH2	110 mm	Forme E 6.3	10
P-63959	PH2	117 mm	Forme E 6.3	10
P-13568	PH2	127 mm	Forme E 6.3	10
P-21593	PH2	141 mm	Forme E 6.3	10

Embouts longs 110 à 141 mm POZIDRIV (Pz) Ø 6 mm Hexa 1/4"

Ref.	Type	Long.	Forme	Qté	Pour
P-13574	PZ2	110 mm	Forme E 6.3	10	
P-13580	PZ2	127 mm	Forme E 6.3	10	
P-21618	PZ2	141 mm	Forme E 6.3	10	

Embouts longs 117 à 177 mm PHILLIPS (Ph) Ø 5 mm Hexa 1/4"

Ref.	Type	Long.	Forme	Qté	Ø	Pour
P-66232	PH2	117	Forme E 6.3	10	5 mm	
P-66793	PH2	117	Forme E 6.3	3	5 mm	
P-66802	PH2	127	Forme E 6.3	3	5 mm	
P-66818	PH2	141	Forme E 6.3	3	5 mm	
P-67795	PH2	157	Forme E 6.3	3	5 mm	
P-67804	PH2	177	Forme E 6.3	3	5 mm	

Embouts longs 117 à 177 mm POZIDRIV (Pz) Ø 5 mm Hexa 1/4"

Ref.	Type	Long.	Forme	Qté	Ø	Pour
P-66260	PZ2	117 mm	Forme E 6.3	10	5 mm	
P-66276	PZ2	127 mm	Forme E 6.3	10	5 mm	
P-66824	PZ2	117 mm	Forme E 6.3	3	5 mm	
P-66830	PZ2	127 mm	Forme E 6.3	3	5 mm	
P-66846	PZ2	141 mm	Forme E 6.3	3	5 mm	
P-67773	PZ2	157 mm	Forme E 6.3	3	5 mm	
P-67789	PZ2	177 mm	Forme E 6.3	3	5 mm	



Chargeur vis en bande pour visseuses à plaque de plâtre

Embout phillips N°2 199155-7

Ref.	Capacité des vis	Dimension de l'ensemble	Qté	Pour
191L24-0	25 - 55 mm	406 x 79 x 254 mm	1	FS2300K, FS4000K, FS6300RK, DFS452RMJ, DFS452Z, FS6300RXJ, DFS452ZJ, DFS250RTJ, DFS250Z, DFS452RTJ, FS6300JX2, FS2300, FS4000, FS4300, FS6300R, FS6300



Rallonges pour visseuses automatiques

Longueur avec machine : 890 à 990 mm.  
Longueur sans machine : 600 à 700 mm.

Ref.	Qté	Pour
192501-3	1	6834, 6830, 6833, 6836
194500-1	1	6843, 6844, 6842, 6841R, BFR440, BFR540, BFR550, BFR750, DFR550, 6845, DFR750



Nez pour visseuses automatiques

Ref.	Emmanchement	Qté	Pour
182857-2	6	1	6830, 6831, 6832
192853-2	5	1	6833, 6836
195184-8	5	1	6843, 6842, BFR540, BFR550
195183-0	5	1	6844, BFR750
125537-7	5	1	BFR440



## Accessoires pour boulonneuses

**Rallonge pour boulonneuse**

Longueur totale réglable: 657 mm - 807 mm



Ref.	Qté	Pour
191G67-2	1	DTW1001RTJ, DTW1002RTJ, DTW1001ZJ, DTW1002ZJ, TW001GZ01, TW001GD201, TW001GM201, DTW700ZJ, DTW700RTJ, TW007GZ01, TW008GZ01, TW007GM201

**Rallonges pour douilles**

Ref.	Long.	Emm. Machine	Emm. Outil	Qté
134874-8	100 mm	1/2"	1/2"	1
134997-2	150 mm	3/4"	3/4"	1
134870-6	200 mm	1"	1"	1

**Cardans pour douilles**

Ref.	Long.	Emm. Machine	Emm. Outil	Qté	Pour
134877-2	84 mm	1/2"	1/2"	1	TW0200, TW0350, DTW450Z, DTW251RMJ, DTW251Z, DTW1002RTJ, DTW190RFE, DTW190Z, DTW1002ZJ, DTW285RTJ, DTW285Z, DTW285ZJ, DTW285RTJX, DTW450RTJ, DTW181Z, DTW181RFJ, TW141DZJ, TW161DSMJ
134998-0	105,5 mm	3/4"	3/4"	1	6906, DTW1001RTJ, DTW1001ZJ

**Anneau pour boulonneuses**

Ref.	Type	Qté	Pour
282022-4	Anneau	1	DTW1001, DTW1002
162341-3	Support	1	DTW1001, DTW1002

**Adaptateurs d'emmanchement Hexa. 1/4" pour boulonneuses à chocs 1/2"**

Permet d'adapter des outils à emmanchement 1/4" sur des machines à emmanchement 1/2". N'est pas compatible avec la boulonneuse BTW450, DTW450 et machine plus puissante.



Ref.	Emm. Machine	Emm. Outil	Qté	Pour
134873-0	1/2"	1/4" Fem	1	

**Douille à ergots**

Desserrez les écrous bloqués de vos meuleuses à l'aide d'une boulonneuse 1/2".



Ref.	Emm. Machine	Qté	Pour
194305-9	1/2"	1	DTW450RFJ, DTW251RFJ, DTW281Z

**Système anti-chute**

Crochet + mousqueton + bandoulière.

Ref.	Qté
197676-3	1

## Accessoires pour boulonneuses HRC

**Boulons HRC : Principe de mise en oeuvre**

Principe de mise en oeuvre du boulon HRC avec une Boulonneuse HRC (6922NB ou 6924N). Les boulonneuses HRC permettent d'avoir un couple de serrage calibré.

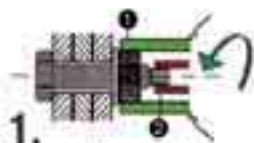

**1. Phase d'approche et de serrage**  
La douille externe pour écrou ① tourne pendant que la douille interne ② maintient la vis en arrêt de rotation par son embout fusible.

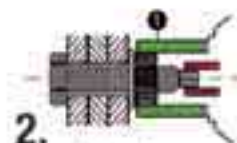

**2. Phase de rupture de l'embout fusible**  
Lorsque le couple de cisaillement du boulon est atteint, il y a une rupture de l'embout fusible. Dans ce cas la douille ① de serrage d'écrou se trouve débrayée.

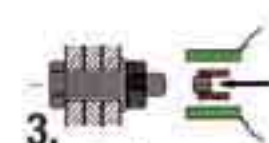

**3. Phase finale**  
Après sa rupture, l'embout fusible est éjecté de la visserie. L'opération de pose est achevée.

**Douilles internes pour Boulonneuse HRC**

Ref.	Taille	Long.	Qté	Pour
764349-9	M20	38 mm	1	6922NB, DWT310ZK, DWT310PT2
764348-1	M22	39 mm	1	6922NB, DWT310ZK, DWT310PT2
764352-0	M22	85 mm	1	6922NB, DWT310ZK, DWT310PT2
764421-0	M16	36 mm	1	DWT310ZK, DWT310PT2
764422-5	M20	38 mm	1	DWT310ZK, DWT310PT2

**Douilles internes pour Boulonneuse HRC 6924N**

Ref.	Taille	Long.	Qté	Pour
194310-6	M22	49 mm	1	6924N
194311-4	M24	49 mm	1	6924N
194411-0	M24	49 mm	1	6924N

**Douilles externes pour Boulonneuse HRC**

Ref.	Taille	Long.	Qté	Pour
764362-7	M16	35 mm	1	6922NB, DWT310ZK, DWT310PT2
764361-9	M20	37 mm	1	6922NB, DWT310ZK, DWT310PT2
153909-6	M22	39 mm	1	6922NB, DWT310ZK, DWT310PT2
764364-3	M22	85 mm	1	6922NB, DWT310ZK, DWT310PT2
764365-1	M22	170 mm	1	6922NB, DWT310ZK, DWT310PT2

**Douilles externes pour Boulonneuse HRC 6924N**

Ref.	Taille	Long.	Qté	Pour
194033-6	M22	49 mm	1	6924N
194034-4	M24	49 mm	1	6924N



# PERFORER | BURINER | CAROTTER

Bâtiment | Artisanat | Industrie



**SOFT  
NO LOAD**







## Perforer | Buriner | Carotter

### HP0300

Perceuse à percussion 320 W Ø 10 mm



**Petite et maniable, idéale pour les travaux les plus courants**

- Perceuse visseuse à percussion 2 vitesses, compacte et ultra légère,
- Réglage précis du couple de vissage en 20 positions + position perçage.

Puissance nominale	320 W
Nombre de vitesses	2
Vitesse à vide max.	0 à 1500 tr/min
Vitesse à vide V1/V2	0 à 450 / 0 à 1500 tr/min
Cadence de frappe max.	0 à 22500 cps/min
Frappe V1/V2	0 à 6750 / 0 à 22500 cps/min
Ø max. dans béton/acier/bois	8 / 10 / 28 mm
Vibration perçage percussion (a <sub>v</sub> )	12,5 m/s <sup>2</sup>
Pression sonore (Lpa)	97 dB(A)
Dimensions (LxIxh)	235x67x206 mm
Poids net EPTA	1,3 kg



**Accessoires de série** Embout de vissage double PH2/ plat.

Charbon : 191940-4

Logigramme accessoires p. 233

### HP1641K1X

Perceuse à percussion 680 W Ø 13 mm



**Mode perçage ou perçage à percussion**

- Puissante et Compacte,
- 2 modes : Perçage à percussion / perçage.

Puissance nominale	680 W
Nombre de vitesses	1
Vitesse à vide max.	0 à 2800 tr/min
Cadence de frappe max.	0 à 44800 cps/min
Ø max. dans béton/acier/bois	16 / 13 / 30 mm
Vibration perçage percussion (a <sub>v</sub> )	19 m/s <sup>2</sup>
Pression sonore (Lpa)	92 dB(A)
Dimensions (LxIxh)	303x72x222 mm
Poids net EPTA	2 kg



**Accessoires de série** Coffret synthétique, Coffret 9 forets Bét, Mét, Bois (Ø 5, 6, 8 mm), Poignée, Butée de profondeur.

Charbon : 191962-4

Logigramme accessoires p. 233

### HP1631KX3

Perceuse à percussion 710 W Ø 13 mm



**Carter aluminium robuste et dotation complète d'accessoires**

Puissance nominale	710 W
Nombre de vitesses	1
Vitesse à vide max.	3200 tr/min
Cadence de frappe max.	48000 cps/min
Ø max. dans béton/acier/bois	16 / 13 / 30 mm
Vibration perçage percussion (a <sub>v</sub> )	17 m/s <sup>2</sup>
Pression sonore (Lpa)	97 dB(A)
Dimensions (LxIxh)	296x75x204 mm
Poids net EPTA	2 kg

- Livré de série avec un coffret de 74 accessoires (48 embouts, 18 porte-embout, 4 douilles, 2 mèches plates.)
- Variateur de vitesse : La vitesse de l'outil augmente à mesure que l'on accroît la pression exercée sur la gâchette
- Puissante et Compacte
- Carter en aluminium
- Poignée multi-positions : La poignée pivote sur 360°.

**Accessoires de série** Fraise conique cylindrique 5 taillants, 8x Embouts longs (PH2, PH3, PZ2, PZ3, T20, T30, SL5,5, SL6,5), 10x Embouts courts philips (2xPH0, 2xPH1, 3xPH2, 3xPH3), 10x Embouts courts pozidriv (2xPZ0, 2xPZ1, 3xPZ2, 3xPZ3), 8x Embouts courts torx (T10, T15, 2xT20, 2xT25, T30, T40), 8x Embouts courts plat (2xSL4, 2xSL5, 2xSL5,5, 2xSL6,5), 4x Embouts courts Hexa (H3, H4, H5, H6), 8x Forets acier cylindrique (Ø 3, 3,5, 4, 4,5, 5, 5,5, 6 et 6,5 mm), 5x Forets béton (Ø 4, 5, 6, 8 et 10 mm), 5x Forets bois (Ø 4, 5, 6, 8 et 10 mm), 2x Mèches plates (16, 20 mm), Porte-embout magnétique, 4x Douilles à queue (8, 10, 12 et 13 mm).



Charbon : 191998-3

Logigramme accessoires p. 233

**Équipée de pignons renforcés**

Puissance nominale	720 W
Nombre de vitesses	2
Vitesse à vide max.	0 à 2900 tr/min
Vitesse à vide V1/V2	0 à 1200 / 0 à 2900 tr/min
Cadence de frappe max.	0 à 58000 cps/min
Frappe V1/V2	0 à 24000 / 0 à 58000 cps/min
Ø max. dans béton/acier/bois	20 / 13 / 40 mm
Vibration perçage percussion (a <sub>v</sub> )	13 m/s <sup>2</sup>
Pression sonore (Lpa)	97 dB(A)
Dimensions (LxIxh)	360x70x220 mm
Poids net EPTA	2,5 kg

- Le débrayage de sécurité assure sécurité et confort en cas de blocage de la mèche
- Les pignons sont plus robustes et résistants
- Construction robuste avec un carter en aluminium
- Munie d'un mandrin auto-serrant 13 mm à mors en carbure
- Multifonctionnelle grâce aux deux vitesses mécaniques.



Charbon : 191962-4

**Accessoires de série** Coffret 1 MAK-PAC, Moulage MAK-PAC Perceuse à percussion, Butée de profondeur, Poignée 36.

Logigramme accessoires p. 233

**Dotée d'un mandrin acier auto-serrant**

Puissance nominale	1010 W
Nombre de vitesses	2
Vitesse à vide max.	0 à 2900 tr/min
Vitesse à vide V1/V2	0 à 1200 / 0 à 2900 tr/min
Cadence de frappe max.	0 à 58000 cps/min
Frappe V1/V2	0 à 24000 / 0 à 58000 cps/min
Ø max. dans béton/acier/bois	20 / 16 / 40 mm
Vibration perçage percussion (a <sub>v</sub> )	16 m/s <sup>2</sup>
Pression sonore (Lpa)	99 dB(A)
Dimensions (LxIxh)	362x70x220 mm
Poids net EPTA	2,6 kg

- Livré de série en coffret MAK-PAC, compatible avec les systèmes empilables standards
- Construction robuste avec un carter en aluminium
- Charbons auto-nettoyant pour un meilleur rendement et une meilleure longévité
- Fonction éclairage incorporée pour un travail plus aisé dans les endroits sombres
- Munie d'un mandrin auto-serrant 13 mm à mors en carbure.



Charbon : 191962-4

**Accessoires de série** Coffret 1 MAK-PAC, Moulage MAK-PAC Perceuse à percussion, Poignée 36, Butée de profondeur.

Logigramme accessoires p. 233



## HR1841FJ

Perforateur SDS-Plus 18 mm (Produit seul)



## Compact et léger et équipé de la technologie AVT

- Gâchette à variateur de vitesse pour une amorçage facile du perçage sans déraper,
- Léger et compact idéal pour le chevillage en continu.

Énergie	.....	1,4 Joules
Puissance de frappe (EPTA)	.....	1,4 Joules
Ø max. dans béton/acier/bois	.....	18 / 13 / 24 mm
Cadence de frappe max.	.....	0 à 4 800 cps/min
Vitesse à vide max.	.....	0 à 2 100 tr/min
Pression sonore (Lpa)	.....	87 dB(A)
Dimensions (LxIxh)	.....	285x75x208 mm
Poids net EPTA	.....	2,5 kg

**AVT**  
ANTI VIBRATION TECHNOLOGY

**Accessoires de série** Coffret 1 MAKPAC, Moulage HR1841F.

Logigramme accessoires p. 233

## HR2300X9

Perforateur SDS-Plus 720 W 23 mm



## Polyvalent grâce à son variateur et ses accessoires fournis

- Bouton de blocage pour un travail en continu,
- Limiteur de couple protégeant le moteur ainsi que l'utilisateur en cas de blocage.

Puissance nominale	.....	720 W
Puissance de frappe (EPTA)	.....	2,3 Joules
Ø max. dans béton/acier/bois	.....	23 / 13 / 32 mm
Ø max. avec trépan	.....	68 mm
Cadence de frappe max.	.....	4 600 cps/min
Vitesse à vide max.	.....	1 200 tr/min
Pression sonore (Lpa)	.....	90 dB(A)
Puissance sonore (Lwa)	.....	101 dB(A)
Dimensions (LxIxh)	.....	356x77x209 mm
Poids net EPTA	.....	2,7 kg

**Accessoires de série** Coffret synthétique, Jeu de 5 Forets Beton SDS-Plus (Ø5x110, Ø6x110, Ø6x160, Ø8x110, Ø8x160), Système aspiration poussière DUST CUP, Jeu de 5 Forets Beton SDS-Plus, mandrin autoserrant 13 mm adaptateur SDS-Plus.

Charbon: 194074-2

Logigramme accessoires p. 233

## HR2320TSP1

Perfo-burineur SDS-Plus 720 W 23 mm



## 3 modes: perçage, perforation, burinage. Équipé d'un système DustCup de série

- Mandrins interchangeables à verrouillage rapide (SDS-Plus et autoserrant),
- 3 fonctions: perçage, perforation et burinage.

Puissance nominale	.....	720 W
Puissance de frappe (EPTA)	.....	2,3 Joules
Ø max. dans béton/acier/bois	.....	23 / 13 / 32 mm
Ø max. avec trépan	.....	68 mm
Vibration 3ax burinage (a <sub>j</sub> )	.....	10,5 m/s <sup>2</sup>
Cadence de frappe max.	.....	0 à 4 600 cps/min
Vitesse à vide max.	.....	0 à 1 200 tr/min
Pression sonore (Lpa)	.....	91 dB(A)
Dimensions (LxIxh)	.....	380x77x209 mm
Poids net EPTA	.....	2,9 kg

**Accessoires de série** Coffret aluminium, Jeu de 5 Forets Beton SDS-Plus (Ø5x110, Ø6x110, Ø6x160, Ø8x110, Ø8x160), Burin pointu SDS-Plus 250 mm, Burin plat SDS-Plus 250x20 mm, Système aspiration poussière DUST CUP, Mandrin automatique interchangeable 13 mm, Mandrin SDS-Plus serrage rapide, Poignée complète, Guide de profondeur, Graisse pour foret.

Logigramme accessoires p. 233

## HR2470

Perfo-burineur SDS-Plus 780 W 24 mm



## Un incontournable puissant et robuste

- 3 Fonctions dans un outil compact, perceuse, perforateur et burineur,
- 40 positions de burin.

Puissance nominale	.....	780 W
Puissance de frappe (EPTA)	.....	2,4 Joules
Ø max. dans béton/acier/bois	.....	24 / 13 / 32 mm
Ø max. avec trépan	.....	65 mm
Vibration 3ax burinage (a <sub>j</sub> )	.....	12,5 m/s <sup>2</sup>
Cadence de frappe max.	.....	0 à 4 500 cps/min
Vitesse à vide max.	.....	0 à 1 100 tr/min
Pression sonore (Lpa)	.....	90 dB(A)
Dimensions (LxIxh)	.....	370x84x214 mm
Poids net EPTA	.....	2,9 kg

**Accessoires de série** Coffret synthétique, Poignée, Butée de profondeur.

Charbon: 194074-2

Logigramme accessoires p. 233

## HR2600

Perforateur SDS-Plus 800 W 26 mm



## 2 fonctions, pour des perçages jusqu'à 26 mm

- Bouton de blocage pour un travail en continu,
- Limiteur de couple protégeant le moteur ainsi que l'utilisateur en cas de blocage.

Puissance nominale	.....	800 W
Puissance de frappe (EPTA)	.....	2,4 Joules
Ø max. dans béton/acier/bois	.....	26 / 13 / 32 mm
Ø max. avec trépan	.....	68 mm
Cadence de frappe max.	.....	0 à 4 600 cps/min
Vitesse à vide max.	.....	0 à 1 200 tr/min
Pression sonore (Lpa)	.....	91 dB(A)
Puissance sonore (Lwa)	.....	102 dB(A)
Dimensions (LxIxh)	.....	361 x 209 x 77 mm
Poids net EPTA	.....	2,8 kg

**Accessoires de série** Coffret synthétique, Graisse pour emmanchement 100 ml, Poignée complète, Guide de profondeur.

Charbon: 194074-2

Logigramme accessoires p. 233

## HR2630T

Perfo-burineur SDS-Plus 800 W 26 mm



## Nouveau système sélecteur plus durable

- Mandrins interchangeables à verrouillage rapide (SDS-Plus et autoserrant),
- 3 fonctions: perçage, perforation et burinage.

Puissance nominale	.....	800 W
Puissance de frappe (EPTA)	.....	2,4 Joules
Ø max. dans béton/acier/bois	.....	26 / 13 / 32 mm
Ø max. avec trépan	.....	80 mm
Vibration 3ax burinage (a <sub>j</sub> )	.....	9,5 m/s <sup>2</sup>
Cadence de frappe max.	.....	4 600 cps/min
Vitesse à vide max.	.....	1 200 tr/min
Pression sonore (Lpa)	.....	91 dB(A)
Dimensions (LxIxh)	.....	385x77x209 mm
Poids net EPTA	.....	3 kg

**Accessoires de série** Coffret synthétique HR2630T, Mandrin automatique interchangeable 13 mm, Graisse pour emmanchement 100 ml, Guide de profondeur.

Charbon: 194074-2

Logigramme accessoires p. 233



**HR2631FTX4** Perfo-burineur SDS-Plus 800 W 26 mm (coffret alu + kit d'accessoires)

**Technologie anti-vibrations pour le confort et nouveau sélecteur plus durable**



- Faible niveau de vibration grâce à la technologie AVT,
- Mandrins interchangeables à verrouillage rapide (SDS-Plus et autoserrant).

Puissance nominale	800 W
Puissance de frappe (EPTA)	2,4 Joules
Ø max. dans béton/acier/bois	26 / 13 / 32 mm
Ø max. avec trépan	80 mm
Vibration 3ax burinage (a <sub>j</sub> )	9 m/s <sup>2</sup>
Cadence de frappe max.	4 600 cps/min
Vitesse à vide max.	1 200 tr/min
Pression sonore (Lpa)	90 dB(A)
Dimensions (LxIxh)	385x77x209 mm
Poids net EPTA	3 kg



**Accessoires de série** Coffret aluminium, Coffret 5 forets SDS-Plus (5,5x110 + 6x160 + 7x110 + 7x160 + 8x160), Burin pointu SDS-Plus 250 mm, Système aspiration poussière DUST CUP, Burin large SDS-Plus 40x250 mm, Mandrin automatique interchangeable 13 mm, Graisse pour emmanchement 100 ml.

Charbon : 194074-2

Logigramme accessoires p. 233

**HR2652JX14** Perfo-burineur SDS-Plus 800 W 26 mm

NOUVEAU

**Travail propre et rapide**



- Perfo-burineur SDS-Plus avec système d'aspiration pour un travail sans poussière,
- Filtre HEPA, aspiration d'au moins 99,75% des particules.

Puissance nominale	800 W
Puissance de frappe (EPTA)	2,2 Joules
Ø max. dans béton/acier/bois	26 / 13 / 32 mm
Ø max. avec trépan	68 mm
Vibration 3ax burinage (a <sub>j</sub> )	9,5 m/s <sup>2</sup>
Cadence de frappe max.	4 600 cps/min
Vitesse à vide max.	1 200 tr/min
Pression sonore (Lpa)	91 dB(A)
Dimensions (LxIxh)	604x89x260 mm
Poids net EPTA	3 à 4,3 kg



**Accessoires de série** Coffret 4 MAKPAC, Burin pointu SDS-Plus 250 mm, Burin large SDS-Plus 40x250 mm, Système d'aspiration, Jeu de 5 Forets Beton SDS-Plus (Ø5x110, Ø6x110, Ø6x160, Ø8x160, Ø8x110, Ø8x160).

Logigramme accessoires p. 233

**HR2653TJ14** Perfo-burineur SDS-Plus 800 W 26 mm

NOUVEAU

**Nouveau système d'aspiration pour plus de confort**



- Perfo-burineur SDS-Plus avec système d'aspiration pour un travail sans poussière,
- Plus de sécurité et de temps de travail pour l'opérateur avec le système anti-vibration (technologie AVT).

Puissance nominale	800 W
Puissance de frappe (EPTA)	2,2 Joules
Ø max. dans béton/acier/bois	26 / 13 / 32 mm
Ø max. avec trépan	68 mm
Vibration 3ax burinage (a <sub>j</sub> )	9 m/s <sup>2</sup>
Cadence de frappe max.	4 600 cps/min
Vitesse à vide max.	1 200 tr/min
Pression sonore (Lpa)	92 dB(A)
Dimensions (LxIxh)	630x89x260 mm
Poids net EPTA	3,2 à 4,5 kg



**Accessoires de série** Coffret 4 MAKPAC, Burin pointu SDS-Plus 250 mm, Burin large SDS-Plus 40x250 mm, Mandrin automatique interchangeable 13 mm, Système d'aspiration, Jeu de 5 Forets Beton SDS-Plus (Ø5x110, Ø6x110, Ø6x160, Ø8x110, Ø8x160).

Logigramme accessoires p. 233

**HR2811FT** Perfo-burineur SDS-Plus 800 W 28 mm



**Équipé d'un mandrin interchangeable et d'une poignée anti-vibration**

- 3 fonctions dans un outil compact avec mandrin interchangeable (SDS-Plus ou autoserrant),
- Moteur ultra-résistant grâce au ventilateur surdimensionné et une protection en résine de l'induit.

Puissance nominale	800 W
Puissance de frappe (EPTA)	2,9 Joules
Ø max. dans béton/acier/bois	28 / 13 / 32 mm
Ø max. avec trépan	80 mm
Vibration 3ax burinage (a <sub>j</sub> )	15,5 m/s <sup>2</sup>
Cadence de frappe max.	0 à 4 500 cps/min
Vitesse à vide max.	0 à 1 100 tr/min
Pression sonore (Lpa)	90 dB(A)
Dimensions (LxIxh)	320x89x225 mm
Poids net EPTA	3,6 kg



**Accessoires de série** Coffret synthétique, Mandrin automatique interchangeable 13 mm, Poignée, Butée de profondeur.

Charbon : 194074-2

Logigramme accessoires p. 233

**HR3012FCWJ** Perfo-burineur SDS-Plus 1 050 W 30 mm

**Équipé d'un système de récupération des poussières**



- Vitesse variable par molette permet à l'opérateur d'ajuster la vitesse en fonction des matériaux ou de l'application,
- Poignée ergonomique en forme de D avec revêtement soft grip pour un confort accru.

Puissance nominale	1 050 W
Puissance de frappe (EPTA)	3,9 Joules
Ø max. dans béton/acier/bois	30 / 13 / 32 mm
Ø max. avec trépan	80 mm
Vibration 3ax burinage (a <sub>j</sub> )	9,5 m/s <sup>2</sup>
Cadence de frappe max.	0 à 4 500 cps/min
Vitesse à vide max.	0 à 840 tr/min
Pression sonore (Lpa)	93 dB(A)
Dimensions (LxIxh)	386x98x242 mm
Poids net EPTA	4,5 à 4,7 kg



**Accessoires de série** Coffret 4 MAKPAC, Mandrin automatique interchangeable, Graisse pour emmanchement, Guide de profondeur, Moulage MAKPAC, Système d'aspiration à filtre HEPA DX11.

Charbon : 194160-9

Logigramme accessoires p. 233

**HR3210FCT** Perfo-burineur SDS-Plus 850 W 32 mm

**Une forte puissance de frappe de 4,9 J EPTA**



- Fonction éclairage incorporée pour un travail plus aisé dans les endroits sombres,
- Très faibles vibrations grâce au système anti-vibrations (technologie AVT + poignée anti-vibrations).

Puissance nominale	850 W
Puissance de frappe (EPTA)	4,9 Joules
Ø max. dans béton/acier/bois	32 / 13 / 32 mm
Ø max. avec trépan	90 mm
Vibration 3ax burinage (a <sub>j</sub> )	12,5 m/s <sup>2</sup>
Cadence de frappe max.	1 650 à 3 300 cps/min
Vitesse à vide max.	315 à 630 tr/min
Pression sonore (Lpa)	88 dB(A)
Dimensions (LxIxh)	424x114x239 mm
Poids net EPTA	5,4 kg



**Accessoires de série** Coffret synthétique, Butée de profondeur, Poignée droite latérale complète, Mandrin SDS+ interchangeable pour HR3210FCT, Mandrin automatique 13 mm interchangeable pour HR3210FCT, Graisse pour emmanchement.

Charbon : 194160-9

Logigramme accessoires p. 233

## HR3541FCX

Perfo-burineur SDS-Max 850 W 35 mm

## Très léger et équipé pour réduire les vibrations



Puissance nominale	850 W
Puissance de frappe (EPTA)	6,1 Joules
Ø max. dans le béton	35 mm
Ø max. avec trépan	90 mm
Vibration 3ax burinage (a <sub>v</sub> )	9 m/s <sup>2</sup>
Cadence de frappe max.	1 650 à 3 300 cps/min
Vitesse à vide max.	315 à 630 tr/min
Pression sonore (Lpa)	91 dB(A)
Dimensions (LxIxh)	424x114x240 mm
Poids net EPTA	5,6 kg

- Mandrin auto-serrant 13 mm adaptateur SDS Max dans le coffret
- Très faibles vibrations grâce au système anti-vibrations (technologie AVT + poignée anti-vibrations).

AVT<sup>™</sup>

ANTI VIBRATION TECHNOLOGY



Charbon: 194160-9

Accessoires de série Coffret synthétique, Butée de profondeur, Graisse pour emmanchement, Poignée droite latérale complète, Mandrin autoserrant SDS-Max.

Logigramme accessoires p. 233

3

PERFORER | BURINER | CAROTTER

## HR4002

Perfo-burineur SDS-Max 1 050 W 40 mm

## Efficace grâce à sa haute vitesse de rotation



- Machine robuste, légère et simple d'utilisation,
- Très bon rapport qualité-prix.

Puissance nominale	1 050 W
Puissance de frappe (EPTA)	6,1 Joules
Ø max. dans le béton	40 mm
Ø max. avec trépan	105 mm
Vibration 3ax burinage (a <sub>v</sub> )	10,5 m/s <sup>2</sup>
Cadence de frappe max.	2 500 cps/min
Vitesse à vide max.	680 tr/min
Pression sonore (Lpa)	92 dB(A)
Dimensions (LxIxh)	458x114x256 mm
Poids net EPTA	6,60 kg



Accessoires de série Coffret synthétique, Graisse pour emmanchement 100 ml, Butée de profondeur, poignée droite.

Charbon: 194160-9

Logigramme accessoires p. 233

## HR4003C

Perfo-burineur SDS-Max 1 100 W 40 mm

## Le plus léger de sa catégorie et doté d'un nouveau sélecteur



- Témoin lumineux (vert = sous tension, rouge = charbons à remplacer),
- Protection du sélecteur en aluminium.

Puissance nominale	1 100 W
Puissance de frappe (EPTA)	8,3 Joules
Ø max. dans le béton	40 mm
Ø max. avec trépan	105 mm
Vibration 3ax burinage (a <sub>v</sub> )	9 m/s <sup>2</sup>
Cadence de frappe max.	1 450 à 2 900 cps/min
Vitesse à vide max.	250 à 500 tr/min
Pression sonore (Lpa)	92 dB(A)
Dimensions (LxIxh)	479x106x263 mm
Poids net EPTA	6,2 kg



Accessoires de série Coffret Plastique HR4003C/HR4013C.

Charbon: 194160-9

Logigramme accessoires p. 233

## HR4013C

Perfo-burineur SDS-Max 1 100 W 40 mm

AVT optimisé : vibrations de 5 m/s<sup>2</sup> seulement. Travaillez 2 fois plus sans effort

Puissance nominale	1 100 W
Puissance de frappe (EPTA)	8 Joules
Ø max. dans le béton	40 mm
Ø max. avec trépan	105 mm
Vibration 3ax burinage (a <sub>v</sub> )	4,5 m/s <sup>2</sup>
Cadence de frappe max.	1 450 à 2 900 cps/min
Vitesse à vide max.	250 à 500 tr/min
Pression sonore (Lpa)	92 dB(A)
Dimensions (LxIxh)	479x112x263 mm
Poids net EPTA	6,8 kg

- 3 fonctions : perçage, perforation et burinage
- Plus de sécurité et de temps de travail pour l'opérateur avec le système anti-vibration (technologie AVT).

SOFT AVT<sup>™</sup>

ANTI VIBRATION TECHNOLOGY



Charbon: 194160-9

Accessoires de série Chiffon, Graisse pour emmanchement 100 ml, Poignée burinage complète, 2xClip coffret, Moulage HR4013C, Poignée de perçage, Coffret synthétique, Butée de profondeur.

Logigramme accessoires p. 233

**Haute technologie et confort avec poignée anti-vibrations et système AVT**

Puissance nominale	1 350 W
Puissance de frappe (EPTA)	9,4 Joules
Ø max. dans le béton	45 mm
Ø max. avec trépan	125 mm
Vibration 3ax burinage (a <sub>v</sub> )	7,5 m/s <sup>2</sup>
Cadence de frappe max.	1 250 à 2 750 cps/min
Vitesse à vide max.	130 à 280 tr/min
Pression sonore (Lpa)	94 dB(A)
Puissance sonore (Lwa)	105 dB(A)
Dimensions (LxIxh)	458x136x288 mm
Poids net EPTA	9 kg

- Robuste et confortable grâce au système anti-vibration AVT et à la poignée sur amortisseur
- Lubrification du mécanisme de frappe optimale pour une pleine puissance de frappe dès les premières secondes
- 16 positions de burin
- Réglage électronique de la puissance et de la fréquence de frappe (5 plages)
- Ergonomie Soft Grip pour une meilleure prise en main.

**AVT™**  
 ANTI-VIBRATION TECHNOLOGY

Charbon : 195845-0

**Accessoires de série** Coffret synthétique, Graisse pour emmanchement 100 ml, Poignée en forme D, Chiffon, Butée de profondeur, poignée droite.

[Logigramme accessoires p. 233](#)

**Jusqu'à 45 mm dans le béton et équipé du système AVT**

Puissance nominale	1 350 W
Puissance de frappe (EPTA)	9,4 Joules
Ø max. dans le béton	45 mm
Ø max. avec trépan	125 mm
Vibration 3ax burinage (a <sub>v</sub> )	8,5 m/s <sup>2</sup>
Cadence de frappe max.	1 250 à 2 750 cps/min
Vitesse à vide max.	130 à 280 tr/min
Pression sonore (Lpa)	94 dB(A)
Puissance sonore (Lwa)	105 dB(A)
Dimensions (LxIxh)	458x136x288 mm
Poids net EPTA	8,9 kg

- Robuste et confortable grâce au système anti-vibration AVT et à la poignée sur amortisseur
- Lubrification du mécanisme de frappe optimale pour une pleine puissance de frappe dès les premières secondes
- 16 positions de burin
- Réglage électronique de la puissance et de la fréquence de frappe (5 plages)
- Ergonomie Soft Grip pour une meilleure prise en main.

**AVT™**  
 ANTI-VIBRATION TECHNOLOGY

Charbon : 195845-0

**Accessoires de série** Coffret synthétique, Poignée en forme D, poignée droite, Chiffon, Graisse pour emmanchement, Butée de profondeur.

[Logigramme accessoires p. 233](#)

**Un compromis entre une frappe puissante et un poids contenu**

Puissance nominale	1 350 W
Puissance de frappe (EPTA)	10,1 Joules
Ø max. dans le béton	45 mm
Ø max. avec trépan	125 mm
Vibration 3ax burinage (a <sub>v</sub> )	12,5 m/s <sup>2</sup>
Cadence de frappe max.	1 250 à 2 750 cps/min
Vitesse à vide max.	130 à 280 tr/min
Pression sonore (Lpa)	94 dB(A)
Puissance sonore (Lwa)	105 dB(A)
Dimensions (LxIxh)	458x136x288 mm
Poids net EPTA	8,2 kg

- Le plus efficace de sa catégorie, robuste et avec un très bon rapport poids/puissance
- Lubrification du mécanisme de frappe optimale pour une pleine puissance de frappe dès les premières secondes
- 16 positions de burin
- Réglage électronique de la puissance et de la fréquence de frappe (5 plages)
- Ergonomie Soft Grip pour une meilleure prise en main.



Charbon : 195845-0

**Accessoires de série** Coffret synthétique, Graisse pour emmanchement, Poignée en forme D, Chiffon, Butée de profondeur, poignée droite.

[Logigramme accessoires p. 233](#)



HR5212C

Perfo-burineur SDS-Max 1510 W 52 mm

## Vibrations les plus basses de sa catégorie grâce au triple système anti-vibrations



Puissance nominale	1 510 W
Puissance de frappe (EPTA)	19,1 Joules
Ø max. dans le béton	52 mm
Ø max. avec trépan	160 mm
Vibration 3ax burinage (a <sub>v</sub> )	8 m/s <sup>2</sup>
Cadence de frappe max.	1 100 à 2 250 cps/min
Vitesse à vide max.	150 à 310 tr/min
Pression sonore (L <sub>pa</sub> )	98 dB(A)
Puissance sonore (L <sub>wa</sub> )	109 dB(A)
Dimensions (LxIxh)	599x140x287 mm
Poids net EPTA	11,9 kg

- Plus de sécurité et de temps de travail pour l'opérateur avec le système anti-vibration (technologie AVT)
- Soft No Load : le moteur ralentit hors charge = plus de précision, moins de vibrations et pas de frappe à vide
- Burinage en continu grâce à son interrupteur électronique
- Réglage électronique de la puissance et de la fréquence de frappe (5 plages)
- Commande électronique de la vitesse pour l'obtention d'une vitesse constante
- Ergonomie Soft Grip pour une meilleure prise en main
- Protection du sélecteur en aluminium
- Témoin lumineux (vert = sous tension, rouge = charbons à remplacer).

**SOFT AVT**  
 NO LOAD  
ANTI VIBRATION TECHNOLOGY

Charbon : 195844-2

Accessoires de série Poignée de burinage, Poignée de perçage, Coffret synthétique, Butée de profondeur, Graisse pour emmanchement 100 ml, Chiffon.

Logigramme accessoires p. 233

**HR5212C**

**Système AVT avancé pour réduire le niveau de vibration**

**AVT** ANTI VIBRATION TECHNOLOGY **SOFT NO LOAD**

**ALWAYS\***  
low Vibration

\*Vibrations faibles permanentes

HR5202C

Perfo-burineur SDS-Max 1510 W 52 mm

## Très grande force de frappe



Puissance nominale	1 510 W
Puissance de frappe (EPTA)	20 Joules
Ø max. dans le béton	52 mm
Ø max. avec trépan	160 mm
Vibration 3ax burinage (a <sub>v</sub> )	10,5 m/s <sup>2</sup>
Cadence de frappe max.	1 100 à 2 250 cps/min
Vitesse à vide max.	150 à 310 tr/min
Pression sonore (L <sub>pa</sub> )	99 dB(A)
Puissance sonore (L <sub>wa</sub> )	110 dB(A)
Dimensions (LxIxh)	599x134x287 mm
Poids net EPTA	10,9 kg

- Commande électronique de la vitesse pour l'obtention d'une vitesse constante
- Témoin lumineux (vert = sous tension, rouge = charbons à remplacer)
- Réglage électronique de la puissance et de la fréquence de frappe (5 plages)
- Protection du sélecteur en aluminium
- Burinage en continu grâce à son interrupteur électronique.



Charbon : 195844-2

Accessoires de série Poignée de perçage, Coffret synthétique HR5202C, Graisse pour emmanchement 100 ml, Poignée de burinage, Chiffon, Butée de profondeur.

Logigramme accessoires p. 233

**Puissance énorme pour des perforations de large diamètre**

Puissance nominale	1200 W
Puissance de frappe (EPTA)	11,3 Joules
Ø max. dans le béton	50 mm
Ø max. avec trépan	150 mm
Vibration 3ax burinage (a <sub>v</sub> )	20 m/s <sup>2</sup>
Cadence de frappe max.	2 100 cps/min
Vitesse à vide max.	260 tr/min
Pression sonore (Lpa)	99 dB(A)
Puissance sonore (Lwa)	110 dB(A)
Dimensions (LxIxh)	476 x 110 x 266 mm
Poids net EPTA	9,9 kg

- Porte-outil à profil cannelé
- Robuste et puissante pour usage intensif
- Protection de la machine contre les poussières optimisée
- Charbons auto-rupteurs.



Charbon : 181048-2

**Accessoires de série** Coffret synthétique, poignée, Clé à six pans 4 mm.

Logigramme accessoires p. 233

**Léger pour décaper, buriner et piquer**

- Idéal pour les travaux de saignée ou de décrépiçage,
- Orientation du burin dans 12 positions.

Puissance nominale	550 W
Puissance de frappe (EPTA)	1,8 Joules
Cadence de frappe max.	2000 à 3500 cps/min
Vibration 3ax burinage (a <sub>v</sub> )	9,5 m/s <sup>2</sup>
Pression sonore (Lpa)	83 dB(A)
Puissance sonore (Lwa)	94 dB(A)
Dimensions (LxIxh)	468 x 83 x 174 mm
Poids net EPTA	3,2 kg

**Accessoires de série** Coffret synthétique.

Charbon : 191904-8

Logigramme accessoires p. 233

**Aisance assurée par sa poignée anti-vibration**

Puissance nominale	550 W
Puissance de frappe (EPTA)	3,1 Joules
Cadence de frappe max.	0 à 3200 cps/min
Vibration 3ax burinage (a <sub>v</sub> )	10 m/s <sup>2</sup>
Pression sonore (Lpa)	83 dB(A)
Puissance sonore (Lwa)	94 dB(A)
Dimensions (LxIxh)	351 x 102 x 203 mm
Poids net EPTA	3,4 kg

- Piqueur performant, léger et compact idéal pour les travaux de rénovation
- Faible vibration grâce à la poignée anti-vibration
- Réglage électronique de la puissance et de la fréquence de frappe
- 40 positions de burin
- Ergonomie Soft Grip pour une meilleure prise en main.



Charbon : 194160-9

**Accessoires de série** Coffret synthétique, Pointe à béton 200 mm (Lg utile) SDS Plus, Burin plat 20 x 200 mm (Lg utile) SDS Plus, Burin coudé 37 x 200 mm (Lg utile) SDS Plus, Attache câble pour rallonge.

Logigramme accessoires p. 233

## HM0870C

Burineur SDS-Max 1 100 W

## Parfait pour les travaux légers de démolition



- Compact et maniable, prise en main par le nez ou à la poignée,
- 12 positions de burin.

Puissance nominale	1 100 W
Puissance de frappe (EPTA)	7,6 Joules
Cadence de frappe max.	1 100 à 2 650 cps/min
Vibration 3ax burinage (a <sub>v</sub> )	11 m/s <sup>2</sup>
Pression sonore (L <sub>pa</sub> )	87 dB(A)
Puissance sonore (L <sub>wa</sub> )	98 dB(A)
Dimensions (LxIxh)	449x109x230 mm
Poids net EPTA	5,1 kg



Accessoires de série Graisse pour emmanchement, Poignée.

Charbon: 194160-9

Logigramme accessoires p. 233



HM1111C

## HM0871C

Burineur SDS-Max 1 100 W

## Vibrations réduites, frappe maximisée



Puissance nominale	1 100 W
Puissance de frappe (EPTA)	8,1 Joules
Cadence de frappe max.	1 100 à 2 650 cps/min
Vibration 3ax burinage (a <sub>v</sub> )	8 m/s <sup>2</sup>
Pression sonore (L <sub>pa</sub> )	86 dB(A)
Puissance sonore (L <sub>wa</sub> )	97 dB(A)
Dimensions (LxIxh)	466x116x230 mm
Poids net EPTA	5,6 kg

- Machine robuste et confortable grâce au système anti-vibration (technologie AVT + poignée)
- 12 positions de burin
- Soft No Load : le moteur ralentit hors charge = plus de précision, moins de vibrations et pas de frappe à vide
- Réglage électronique de la puissance et de la fréquence de frappe (5 plages)
- Ergonomie Soft Grip pour une meilleure prise en main.

**SOFT AVT**  
NO LOAD  
ANTI VIBRATION TECHNOLOGY



Charbon: 194160-9

Accessoires de série Coffret synthétique, Chiffon, Graisse pour emmanchement, Poignée.

Logigramme accessoires p. 233

## HM1111C

Burineur SDS-Max 1 300 W

## Le compromis idéal entre force de frappe et confort



Puissance nominale	1 300 W
Puissance de frappe (EPTA)	11,2 Joules
Cadence de frappe max.	1 100 à 2 650 cps/min
Vibration 3ax burinage (a <sub>v</sub> )	7,5 m/s <sup>2</sup>
Pression sonore (L <sub>pa</sub> )	88 dB(A)
Puissance sonore (L <sub>wa</sub> )	99 dB(A)
Dimensions (LxIxh)	528x126x247 mm
Poids net EPTA	8 kg

- Machine robuste et confortable grâce au système anti-vibration (technologie AVT + poignée)
- 12 positions de burin
- Soft No Load : le moteur ralentit hors charge = plus de précision, moins de vibrations et pas de frappe à vide
- Réglage électronique de la fréquence de frappe (5 plages)
- Ergonomie Soft Grip pour une meilleure prise en main.

**SOFT AVT**  
NO LOAD  
ANTI VIBRATION TECHNOLOGY



Charbon: 195845-0

Accessoires de série Coffret synthétique, Pointe à béton 280 mm, Graisse pour emmanchement 100 ml, Poignée en forme D, Chiffon.

Logigramme accessoires p. 233



**Les systèmes AVT et Soft No Load réduisent les vibrations**

Puissance nominale	1 510 W
Puissance de frappe (EPTA)	18,6 Joules
Cadence de frappe max.	950 à 1 900 cps/min
Vibration 3ax burinage (a <sub>v</sub> )	7 m/s <sup>2</sup>
Pression sonore (Lpa)	75 dB(A)
Puissance sonore (Lwa)	95 dB(A)
Dimensions (LxIxh)	576 x 149 x 265 mm
Poids net EPTA	10,8 kg

- Machine robuste et confortable grâce au système anti-vibration (technologie AVT + poignée)
- Soft No Load: le moteur ralentit hors charge = plus de précision, moins de vibrations et pas de frappe à vide
- 12 positions de burin
- Réglage électronique de la fréquence de frappe (5 plages)
- Ergonomie Soft Grip pour une meilleure prise en main.

**SOFT AVT™**  
 NO LOAD  
ANTI VIBRATION TECHNOLOGY

Charbon: 195845-0

**Accessoires de série** Coffret synthétique, Pointe à béton 280 mm, Graisse pour emmanchement 100 ml, Poignée burinage, Chiffon.

[Logigramme accessoires p. 233](#)

**HM1214C**
**HM1203C**

Burineur SDS-Max 1 510 W

**Conception solide et efficacité de démolition**

- Excellent rapport poids/puissance, les meilleures performances de sa catégorie,
- 12 positions de burin.

Puissance nominale	1 510 W
Puissance de frappe (EPTA)	19,1 Joules
Cadence de frappe max.	950 à 1 900 cps/min
Vibration 3ax burinage (a <sub>v</sub> )	15,5 m/s <sup>2</sup>
Pression sonore (Lpa)	81 dB(A)
Puissance sonore (Lwa)	95 dB(A)
Dimensions (LxIxh)	576 x 128 x 265 mm
Poids net EPTA	9,7 kg

**Accessoires de série** Coffret synthétique, Chiffon, Pointe à béton 280 mm, Poignée burinage.

[Logigramme accessoires p. 233](#)
**HM1214C**

Burineur SDS-Max 1 510 W

**Confort assuré lors du burinage vertical**

Puissance nominale	1 510 W
Puissance de frappe (EPTA)	19,9 Joules
Cadence de frappe max.	950 à 1 900 cps/min
Vibration 3ax burinage (a <sub>v</sub> )	8 m/s <sup>2</sup>
Pression sonore (Lpa)	78 dB(A)
Puissance sonore (Lwa)	98 dB(A)
Dimensions (LxIxh)	700 x 129 x 265 mm
Poids net EPTA	12,3 kg

- Plus de sécurité et de temps de travail pour l'opérateur avec le système anti-vibration (technologie AVT)
- Soft No Load: le moteur ralentit hors charge = plus de précision, moins de vibrations et pas de frappe à vide
- Réglage électronique de la fréquence de frappe (5 plages)
- 12 positions de burin
- Ergonomie Soft Grip pour une meilleure prise en main.

**SOFT AVT™**  
 NO LOAD  
ANTI VIBRATION TECHNOLOGY

Charbon: 195845-0

**Accessoires de série** Coffret synthétique à roulettes, Chiffon, Graisse pour emmanchement 100 ml, Pointe à béton 280 mm.

[Logigramme accessoires p. 233](#)

## HM1317C

Marteau-piqueur Hexagonal 30 mm 1 510 W

**Frappe efficace et grand confort grâce aux technologies AVT et Soft No Load**

- Plus de sécurité et de temps de travail pour l'opérateur avec le système anti-vibration (technologie AVT),
- Soft No Load: le moteur ralentit hors charge = plus de précision, moins de vibrations et pas de frappe à vide.

Puissance nominale	1510 W
Puissance de frappe (EPTA)	25 Joules
Cadence de frappe max.	730 à 1450 cps/min
Taux de vibration triaxial (a <sub>v</sub> )	8,5 m/s <sup>2</sup>
Type d'emmanchement	Hexagonal
Emmanchement hexagonal: surplats	30 mm
Pression sonore (Lpa)	81 dB(A)
Dimensions (LxIxh)	715 x 129 x 266 mm
Poids net EPTA	17 kg

**SOFT NO LOAD AVT**  
ANTI VIBRATION TECHNOLOGY

**Accessoires de série** Coffret synthétique à roulettes,  
 Pointe à béton 400 mm hex 30 mm.

Charbon: 195845-0

Logigramme accessoires p. 233

## HM1317C



## HM1317CB

Marteau-piqueur Hexagonal 28,6 mm 1 510 W

**Efficace et confortable. Parfait pour les travaux de démolition**

Puissance nominale	1510 W
Puissance de frappe (EPTA)	26,5 Joules
Cadence de frappe max.	730 à 1450 cps/min
Taux de vibration triaxial (a <sub>v</sub> )	7 m/s <sup>2</sup>
Type d'emmanchement	Hexagonal
Emmanchement hexagonal: surplats	28,6 mm
Pression sonore (Lpa)	81 dB(A)
Dimensions (LxIxh)	824 x 129 x 266 mm
Poids net EPTA	19 kg

- Plus de sécurité et de temps de travail pour l'opérateur avec le système anti-vibration (technologie AVT)
- Soft No Load: le moteur ralentit hors charge = plus de précision, moins de vibrations et pas de frappe à vide
- Réglage électronique de la fréquence de frappe (5 plages)
- Ergonomie Soft Grip pour une meilleure prise en main
- Charbons auto-rupteurs.

**SOFT NO LOAD AVT**  
ANTI VIBRATION TECHNOLOGY

Charbon: 195845-0

**Accessoires de série** Pointe à béton Hexa 28,6 mm, Coffret synthétique à roulettes.

Logigramme accessoires p. 233

## HM1400

Marteau-piqueur Hexagonal 30 mm 1 240 W

**Design en T et interrupteur poignée à levier pour faciliter le travail**

- 150 heures d'autonomie entre deux graissages,
- Forme verticale en T.

Puissance nominale	1240 W
Puissance de frappe (EPTA)	29,5 Joules
Cadence de frappe max.	1200 cps/min
Taux de vibration triaxial (a <sub>v</sub> )	20 m/s <sup>2</sup>
Type d'emmanchement	Hexagonal
Emmanchement hexagonal: surplats	30 mm
Pression sonore (Lpa)	103 dB(A)
Dimensions (LxIxh)	613 x 223 x 510 mm
Poids net EPTA	18,1 kg

**Accessoires de série** Clé à six pans.

Charbon: 181048-2

Logigramme accessoires p. 233



## HM1317C / CB

(coffret de transport réf. 824897-1)

# HM1511 / 1512

Marteau-piqueurs Hexagonaux

## Une grande puissance de frappe

**SOFT NOLOAD AVT™**  
ANTI VIBRATION TECHNOLOGY

**48 J**

Puissance de Frappe

**1 850 W**

Puissance

**1 300 cps/min**

Cadence de frappe

**6,5 m/s<sup>2</sup>**

Vibrations en perforation



HM1511

Hex 30 mm



HM1512

Hex 28,6 mm / collerette

### HM1511

Marteau-piqueur Hexagonal 30 mm 1 850 W



**Une telle puissance de frappe qu'aucun bloc de béton lui résiste**

- Plus de sécurité et de temps de travail pour l'opérateur avec le système anti-vibration (technologie AVT),
- Soft No Load : le moteur ralentit hors charge = plus de précision, moins de vibrations et pas de frappe à vide.

Puissance nominale ..... 1 850 W  
Puissance de frappe (EPTA) ..... 48 Joules  
Cadence de frappe max. .... 1 300 cps/min  
Taux de vibration triaxial (a<sub>v</sub>) ..... 6,5 m/s<sup>2</sup>  
Type d'emmanchement ..... Hexagonal  
Emmanchement hexagonal : surplats ..... 30 mm  
Pression sonore (Lpa) ..... 105 dB(A)  
Dimensions (LxIxh) ..... 781x130x266 mm  
Poids net EPTA ..... 19,2 kg

**SOFT NOLOAD AVT™**  
ANTI VIBRATION TECHNOLOGY



Accessoires de série Coffret synthétique, Pointe 30x410 mm.

Charbon : 195845-0

Logigramme accessoires p. 233

### HM1512

Marteau-piqueur Hexagonal 28,6 mm 1 850 W



**Parfait pour les travaux de démolition**

- Plus de sécurité et de temps de travail pour l'opérateur avec le système anti-vibration (technologie AVT),
- Soft No Load : le moteur ralentit hors charge = plus de précision, moins de vibrations et pas de frappe à vide.

Puissance nominale ..... 1 850 W  
Puissance de frappe (EPTA) ..... 48,5 Joules  
Cadence de frappe max. .... 1 300 cps/min  
Taux de vibration triaxial (a<sub>v</sub>) ..... 6,5 m/s<sup>2</sup>  
Type d'emmanchement ..... Hexagonal  
Emmanchement hexagonal : surplats ..... 28,6 mm  
Pression sonore (Lpa) ..... 84 dB(A)  
Dimensions (LxIxh) ..... 809x130x266 mm  
Poids net EPTA ..... 20,4 kg

**SOFT NOLOAD AVT™**  
ANTI VIBRATION TECHNOLOGY



Accessoires de série Pointe béton 410 mm.

Charbon : 195845-0

Logigramme accessoires p. 233

### HM1812

Marteau-piqueur Hexa 28,6 mm 2 000 W



**Le meilleur de sa catégorie :**

**vibrations ultra basses de 6,5 m/s<sup>2</sup>, frappe extrême de 72,8 J**

Puissance nominale ..... 2 000 W  
Puissance de frappe (EPTA) ..... 72,8 Joules  
Cadence de frappe max. .... 870 cps/min  
Taux de vibration triaxial (a<sub>v</sub>) ..... 6,5 m/s<sup>2</sup>  
Type d'emmanchement ..... Hexa  
Emmanchement hexagonal : surplats ..... 28,6 mm  
Pression sonore (Lpa) ..... 110 dB(A)  
Dimensions (LxIxh) ..... 843x210x608 mm  
Poids net EPTA ..... 31,3 kg

- Systèmes anti-vibrations : Poignées séparées + contre poids. Seulement 6,5 m/s<sup>2</sup>
- Très puissant : 72,8 J
- Plus de sécurité et de temps de travail pour l'opérateur avec le système anti-vibration (technologie AVT)
- Soft No Load : le moteur ralentit hors charge = plus de précision, moins de vibrations et pas de frappe à vide
- Démarrage progressif assurant un démarrage en douceur de la machine (sans à-coups) pour plus de sécurité.

**SOFT NOLOAD AVT™**  
ANTI VIBRATION TECHNOLOGY



Charbon : 197129-2

Accessoires de série Pointe auto affûtante Méplat Hexagonal 28 mm.

Logigramme accessoires p. 233



## DBM130

Carotteuse à sec 1 700 W 132 mm



## Travail à sec pour percer dans les maçonneries

- Carotteuse utilisable avec support pour le perçage à sec dans la maçonnerie et les matériaux abrasifs,
- Interrupteur électronique et accouplement de sécurité.

Puissance nominale	1700 W
Nombre de vitesses	2
Vitesse à vide V1/V2	0 à 1000 / 0 à 2000 tr/min
Capacité de forage V1	132 mm
Capacité de forage V2	70 mm
Filetage de l'arbre	M18
Diamètre du collet	53 mm
Dimensions (LxIxh)	515x90x125 mm
Poids net EPTA	5,6 kg



Accessoires de série Coffret métal, Poignée.

Charbon : EE80700019

Logigramme accessoires p. 233

## DBM131



Carotteuse à eau 1 700 W 132 mm

## DBM131

## Refroidissement à eau pour des travaux intensifs dans le béton et la pierre



Puissance nominale	1700 W
Nombre de vitesses	2
Vitesse à vide V1/V2	0 à 800 / 0 à 1570 tr/min
Capacité de forage V1	132 mm
Capacité de forage V2	70 mm
Filetage de l'arbre	M18
Diamètre du collet	53 mm
Pression sonore (Lpa)	85 dB(A)
Dimensions (LxIxh)	515x90x125 mm
Poids net EPTA	6,1 kg

- Carotteuse polyvalente à eau ou à sec utilisable avec un support de perçage
- Livrée avec une tête d'arrosage pour le forage à eau
- Limiteur de courant électronique à signal de surcharge lumineux et interrupteur thermique
- Interrupteur PRCD intégré (différentiel de sécurité)
- Équipée d'un raccord rapide et d'une manette de réglage du débit d'eau.



Charbon : EE80700019

Accessoires de série Coffret métal, Poignée.

Logigramme accessoires p. 233

## DBM230M

Carotteuse à eau 2 500 W 230 mm



## Bâti livré de série pour assurer la précision de carottage

Puissance nominale	2500 W
Nombre de vitesses	3
Vitesse à vide V1/V2	390 / 1040 tr/min
Vitesse à vide V3	1700 tr/min
Capacité de forage V1	230 mm
Capacité de forage V2	100 mm
Capacité de forage V3	60 mm
Filetage de l'arbre	1-1/4"
Pression sonore (Lpa)	91 dB(A)
Dimensions (LxIxh)	610x140x190 mm
Poids net EPTA	12,4 kg

- Moteur puissant 2500W à démarrage progressif, protégé par débrayage de sécurité, signal de surcharge et disjoncteur thermique
- Boîte à trois vitesses en bain d'huile, pour le perçage avec des diamètres jusqu'à 60, 100 et 230 mm respectivement
- Colonne inclinable en aluminium, avec graduations indiquant l'inclinaison et la profondeur de perçage
- Livrée avec support de perçage
- Munie d'une tête d'arrosage pour le forage à l'eau, équipée d'un accouplement rapide compatible avec le système Gardena.



Charbon : EE80700019

Accessoires de série support de perçage.

Logigramme accessoires p. 233



p. 483



p. 580

# LOGIGRAMME ACCESSOIRES

## Perceuse à percussion, carotteuse

Foret

**P. 444, 446, 449**

Scie trépan carbure, Scie cloche (option perceuse)

**P. 453 à 457**

Trepan à sec (pour modèle 8406, 8406C)

**P. 487** Foret de centrage    Trépan    Porte trépan



Perceuse à percussion

Carotteuse

## Perforateur et perfo-burineur SDS-Plus

Foret

**P. 470**

Mandrin et kit poussière

Mandrin    Dust Cup

**P. 237**

Clé de mandrin



Perforateur-burineur (3 modes)

Perforateur (2 modes)

Mandrin Auto / SDS

**P. 237**

Trépan Diamant (à sec)

**P. 487** Foret de centrage    Trépan    Porte trépan

Pointe **P. 477, 478**

Burin plat **P. 477, 478**

Gouge **P. 477**

Burin large **P. 477, 478**

Décapeur complet **P. 477**



HK1820

Piqueur SDS-Plus

## Perfo burineur et Burineur SDS-Max

Mandrin

**P. 238**

Forets

**P. 479**



Perfo burineur SDS-Max

Pointe **P. 482, 483**

Burin plat **P. 482, 483**

Burin large **P. 482, 483**

Pelle **P. 483**

Plateau de damage **P. 483**



Burineur SDS-Max

## Hexagonal 17 mm

Foret hexagonal

Pointe **P. 484**

Burin plat **P. 484**

Gouge **P. 484**

Burin large **P. 484**



Perfo-burineur cannelure



Burineur cannelure

## Hexagonal 19 mm

Pointe **P. 484**

Burin plat **P. 484**

Burin large **P. 484**



Burineur cannelure

## Hexagonal 21 mm

Pointe **P. 485**

Burin plat **P. 485**

Gouge **P. 485**

Burin large **P. 485**



Perfo-burineur cannelure

## Marteau-piqueur hexagonal 28 et 30 mm

28 mm	30 mm
Pointe <b>P. 485, 486</b>	
Burin plat <b>P. 485, 486</b>	
Burin large <b>P. 485, 486</b>	
Pelle <b>P. 485, 486</b>	
Plateau de damage <b>P. 485, 486</b>	



Marteau-piqueur hexagonal 30 mm

**Kits de maintenance**  
**voir page 239**

Comparaison Perfo-burineurs électriques SDS-Plus

3

PERFORER | BURINER | CAROTTER

Référence	2 modes : perçage, perforation		
	HR1841FJ	HR2300X9	HR2600
	Perforateur SDS-Plus 470 W 18 mm	Perforateur SDS-Plus 720 W 23 mm	Perforateur SDS-Plus 800 W 26 mm
<b>Puissance</b>			
Puissance nominale (W)	470	720	800
<b>Capacité de perçage / burinage</b>			
Puissance de frappe (EPTA) (Joules)	1,4	2,3	2,4
Ø max. dans béton/acier/bois (mm)	18 / 13 / 24	23 / 13 / 32	26 / 13 / 32
Ø max. avec trépan (mm)	65	68	68
<b>Cadence</b>			
Cadence de frappe max. (cps/min)	0 à 4800	0 à 4600	0 à 4600
<b>Régime</b>			
Vitesse à vide max. (tr/min)	0 à 2100	0 à 1200	0 à 1200
<b>Niveaux d'exposition et de vibrations</b>			
Vibration 3ax perforation (ah) (m/s <sup>2</sup> )	7,5	15,5	15,5
Pression sonore (Lpa) (dB (A))	87	90	91
Puissance sonore (Lwa) (dB (A))	98	101	102
Vibration 3ax burinage (ah) (m/s <sup>2</sup> )	—	—	—
<b>Général</b>			
Dimensions (L x l x h) (mm)	285 x 75 x 208	356 x 77 x 209	361 x 209 x 77
Poids net EPTA (kg)	2,5	2,7	2,8
<b>TECHNOLOGIE</b>			
<b>AVT</b>	<b>oui</b>	non	non
<b>Filtre HEPA</b>	non	non	non

Comparaison Perfo-burineurs électriques SDS-Max

Référence	AVT + Poignée anti-vibration				
	HR3541FCX	HR4002	HR4001C	HR4010C	HR4003C
Désignation	Perfo-burineur SDS-Max 850 W 35 mm	Perfo-burineur SDS-Max 1 050 W 40 mm	Perfo-burineur SDS-Max 1 100 W 40 mm	Perfo-burineur SDS-Max 1 100 W 40 mm	Perfo-burineur SDS-Max 1 100 W 40 mm
<b>Puissance</b>					
Puissance nominale (W)	850	1050	1100	1100	1100
<b>Capacité de perçage / burinage</b>					
Puissance de frappe (EPTA) (Joules)	6,1	6,1	6,8	6,3	8,3
Ø max. dans le béton (mm)	35	40	40	40	40
Ø max. avec trépan (mm)	90	105	105	105	105
<b>Niveaux d'exposition et de vibrations</b>					
Vibration 3ax perforation (ah) (m/s <sup>2</sup> )	11	17,5	12,5	9	10
Vibration 3ax burinage (ah) (m/s <sup>2</sup> )	9	10,5	10	8	9
<b>Cadence</b>					
Cadence de frappe max. (cps/min)	1 650 à 3 300	2 500	1 350 à 2 750	1 350 à 2 750	1 450 à 2 900
<b>Régime</b>					
Vitesse à vide max. (tr/min)	315 à 630	680	235 à 480	235 à 480	250 à 500
<b>Niveaux d'exposition et de vibrations</b>					
Pression sonore (Lpa) (dB (A))	91	92	92	90	92
Puissance sonore (Lwa) (dB (A))	102	103	103	101	103
<b>Général</b>					
Dimensions (L x l x h) (mm)	424 x 114 x 240	458 x 114 x 256	468 x 106 x 261	468 x 116 x 261	479 x 106 x 263
Poids net (kg)	5,6	6,60	6,3	6,7	6,2



	AVT   HEPA			AVT			AVT		
3 modes : perçage, perforation, burinage									
	HR2470	HR2320TSP1	HR2630T	HR2653TJ14	HR2652JX14	HR2631FTX4	HR2811FT	HR3012FCWJ	HR3210FCT
	Perfo-burineur SDS-Plus 780 W 24 mm	Perfo-burineur SDS-Plus 720 W 23 mm	Perfo-burineur SDS-Plus 800 W 26 mm	Perfo-burineur SDS-Plus 800 W 26 mm	Perfo-burineur SDS-Plus 800 W 26 mm	Perfo-burineur SDS-Plus 800 W 26 mm (coffret alu + kit d'accessoires)	Perfo-burineur SDS-Plus 800 W 28 mm	Perfo-burineur SDS-Plus 850 W 30 mm	Perfo-burineur SDS-Plus 850 W 32 mm
	780	720	800	800	800	800	800	850	850
	2,4	2,3	2,4	2,2	2,2	2,4	2,9	3,6	4,9
	24 / 13 / 32	23 / 13 / 32	26 / 13 / 32	26 / 13 / 32	26 / 13 / 32	26 / 13 / 32	28 / 13 / 32	30/13/32	32 / 13 / 32
	65	68	80	68	68	80	80	80	90
	0 à 4500	0 à 4600	0 à 4600	0 à 4600	0 à 4600	0 à 4600	0 à 4500	0 à 4500	1650 à 3300
	0 à 1100	0 à 1200	0 à 1200	0 à 1200	0 à 1200	0 à 1200	0 à 1100	0 à 840	315 à 630
	15,5	15,5	15	9	9,5	11,5	15	9,5	10
	90	91	91	90	91	90	90	90	88
	101	102	102	103	102	101	101	101	99
	12,5	10,5	9,5	11,5	—	9	15,5		12,5
	370 x 84 x 214	380 x 77 x 209	385 x 77 x 209	630 x 89 x 260	604 x 89 x 260	385 x 77 x 209	320 x 89 x 225	386 x 98 x 242	424 x 114 x 239
	2,9	2,9	3	4,5	3 à 4,3	3	3,6	4,4 à 4,5	5,4
	non	non	non	oui	non	oui	non	oui	oui
	non	non	non	oui	oui	non	non	oui	non

	AVT + Architecture isolante anti-vibration + ressort actif anti retour de force		AVT	AVT + Poignée anti-vibration		AVT + Architecture isolante anti-vibration + ressort actif anti retour de force
	HR4013C	HR4501C	HR4510C	HR4511C	HR5202C	HR5212C
	Perfo-burineur SDS-Max 1100 W 40 mm	Perfo-burineur SDS-Max 1350 W 45 mm	Perfo-burineur SDS-Max 1350 W 45 mm	Perfo-burineur SDS-Max 1350 W 45 mm	Perfo-burineur SDS-Max 1510 W 52 mm	Perfo-burineur SDS-Max 1510 W 52 mm
	1100	1350	1350	1350	1510	1510
	8	10,1	9,4	9,4	20	19,1
	40	45	45	45	52	52
	105	125	125	125	160	160
	5	16	9,5	7,5	17	9
	4,5	12,5	12,5	7,5	10,5	8
	1450 à 2900	1250 à 2750	1250 à 2750	1250 à 2750	1100 à 2250	1100 à 2250
	250 à 500	130 à 280	130 à 280	130 à 280	150 à 310	150 à 310
	92	94	94	94	99	98
	103	105	105	105	110	109
	479 x 112 x 263	458 x 136 x 288	458 x 136 x 288	458 x 136 x 288	599 x 134 x 287	599 x 140 x 287
	6,8	8,2	8,9	9	10,9	11,9

## Comparaison Carotteuses électriques

Référence	À SEC	À EAU	
	DBM130	DBM131	DBM230M
Désignation	Carotteuse à sec 1 700 W 132 mm	Carotteuse à eau 1 700 W 132 mm	Carotteuse à eau 2 500 W 230 mm
<b>Puissance</b>			
Puissance nominale (W)	1 700	1 700	2 500
<b>Vitesse linéaire ou périphérique</b>			
Nombre de vitesses	2	2	3
<b>Régime</b>			
Vitesse à vide V1/V2 (tr/min)	0 à 1 000 / 0 à 2 000	0 à 800 / 0 à 1 570	390 / 1 040
<b>Capacité de perçage / burinage</b>			
Capacité de forage V1 (mm)	132	132	230
Capacité de forage V2 (mm)	70	70	100
<b>Outillage à utiliser</b>			
Filetage de l'arbre	M18	M18	1-1/4"
<b>Général</b>			
Diamètre du collet (mm)	53	53	—
Dimensions (L x l x h) (mm)	515 x 90 x 125	515 x 90 x 125	610 x 140 x 190
Poids net (kg)	5,6	6,1	11,3
<b>Régime</b>			
Vitesse à vide V3 (tr/min)	—	—	1 700
<b>Capacité de perçage / burinage</b>			
Capacité de forage V3 (mm)	—	—	60
<b>Niveaux d'exposition et de vibrations</b>			
Pression sonore (Lpa) (dB (A))	85	85	91

## Systèmes d'aspirations pour perforateurs burineurs

**Raccord d'aspiration pour perforateurs BHR162 et BHR200**

Ref.	Ø int	Ø ext	Qté	Pour
192176-8	19 mm	22 mm	1	BHR162, BHR200

**Raccord d'aspiration pour perforateurs HR3520 et HR3850**

Ref.	Ø int	Ø ext	Qté	Pour
192175-0	19 mm	22 mm	1	HR3520, HR3850

**Raccord d'aspiration pour perforateurs**

Tige de fixation hexagonale.

Ref.	Ø int	Ø ext	Qté	Pour
193472-7	19 mm	22 mm	1	HR1830, HR2230, HR2460, HR2470, HR2470FT, HR2470T, HR2811FT, HR2470TX1, DHR202RMJ, DHR202Z, DHR264Z, DHR165Z, DHR165RMJ, DHR264ZJ, DHR202RTJ, DHR202ZJ, DHR264PT4J, HR166DSMJ, HR166DZ, HR166DWAIE1, HR140DSMJ, HR140DZ, DHR171ZJ, DHR171RTJ, DHR182ZJ, DHR182RTJ, DHR182Z, BHR262T, BHR202, HR2450, HR2450T, HR2020, HR2460F

**Raccord d'aspiration pour perforateurs HR2432**

Ref.	Ø int	Ø ext	Qté	Pour
122709-5	19 mm	22 mm	1	HR2432

**Kit d'aspiration burinage SDS-Max**

Diamètre maximum 28 mm

Ref.	Qté	Pour
199144-2	1	HM0870C, HM0871C, HM1111C, HM1213C, HM1214C, HR3541FCX, HR4001C, HR4002, HR4010C, HR4011C, HR4501C, HR4510C, HR4511C, HR5201C, HR5210C, HR5211C, HM1203C, HR4013C, HR4003C, HR5212C, DHR400ZKU, DHR400PG2U, HR005GZ01, HR005GM202, HM001GZ02, HM001GM201, HM002GZ03, HR006GZ, DHR400G2UN, DHR400ZKUN

**Kit d'aspiration burinage Hexagonal de 28 et 30**

Pour les marteau-piqueurs dont le poids &gt; 15 kg (HM1812/HM1802 ...) afin de travailler dans un environnement plus propre. Il aspire jusqu'à 95 % de la poussière du burinage.

Ref.	Qté	Pour
197148-8	1	HM1304, HM1304B, HM1317C, HM1317CB, HM1400, HM1810, HM1812, HM1500

**Système d'aspiration pour perfo-burineurs**

Diamètre maximum de l'outil =&gt; 40 mm

Ref.	Qté	Pour
196074-8	1	HR4001C, HR4002, HR4010C, HR4011C, HR4501C, HR4510C, HR4511C
199142-6	1	HR4013C, HR4003C, DHR400ZKU, DHR400PG2U, HR005GZ01, HR005GM202, HR006GZ, DHR400G2UN, DHR400ZKUN
196858-4	1	HR5202C, HR5212C

**Adaptateurs DUST CUP**

Ref.	Qté	Pour
194581-5	1	HR166D, DHR165, HR1841F, HR1840
194582-3	1	HR2470, DHR202, HR262D, DHR263, BHR262, DHR241, HR2470F, HR2475
194583-1	1	HR2230, HR2460

**Sac à poussière pour HR2432**

Ref.	Qté	Pour
122708-7	1	HR2432

**Système d'aspiration DX09**

Ref.	Qté	Pour
199585-2	1	DHR281ZJ, DHR283ZJU, DHR283T2JU, DHR283ZJ, DHR281ZJ, DHR281PT2J, DHR283PT2J, DHR283PT2JU, DHR281ZVJ, DHR283ZJV

**Système d'aspiration pour perforateur**

Ref.	Compatible Modèle	Qté	Pour
136018-6	HR2650	1	HR2650JX14
136017-8	HR2651T	1	HR2651TJX14, HR2651TJ14, HR2651T

**Système d'aspiration DX14**

Filtre HEPA =&gt; 19G165-5

Ref.	Capacité cuve	Poids net	Qté	Pour
191e60-4	0,4 l	1,6 kg	1	HR002GZ02, HR002GZ05, HR002GM202, HR002GM204, HR004GZ01, HR004GD201, HR004GM201

**Capteur de poussières**

Protège le porte-outil et l'utilisateur de la poussière et des débris.

Ref.	Ø du foret	Qté	Pour
421342-3	6 à 14,5 mm	1	
421664-1	12 à 16 mm	1	

**Cache poussière**

Protège le porte-outil de la poussière et des débris.

Ref.	Qté	Pour
423154-0	1	HK1800

**Système d'aspiration poussière DUST CUP**

Pour le système référence 198376-8, il est nécessaire de monter un support de poignée supplémentaire, voir rubrique adaptateurs DUST CUP.

Ref.	Qté	Pour
122915-2	1	HR2610T, HR2630T, HR2320T, HR2310T, HR2611FT, BHR243, DHR281, DHR283
122879-0	1	HR2600, HR2610, HR2300, HR2611F
194580-7	1	HR1830, DHR241ZJ, BHR162, BHR202, BHR241, BHR261, BHR262, DHR263, HR1830F
198376-8	1	HR1830, HR2230, HR2432, HR2460, HR2470, BHR262, HR2475, HR2470F, HR2460F, HR166D, DHR165, HR1841F, DHR263, HR262D, DHR202, DHR241, HR2800, HR2810, HR2811F, DHR171, DHR182, HR140D, HR1840
198362-9	1	HR1830, DHR165, DHR171, DHR182, HR140D, HR166D, HR1840
195179-1	1	HR2320T, HR2651T, DHR243, HR2653T, HR2300T, HR2630T

## Mandrins interchangeables

**Mandrin SDS-Plus interchangeable**

Ref.	Qté	Pour
194080-7	1	HR2470FT, HR2470T, HR2810T, HR2811FT, DHR264Z, HR2610T, BHR262T, HR2300T, HR2611FT, BHR243
199134-5	1	DHR281ZJ, DHR283ZJU, DHR283T2JU, DHR283ZJ, DHR281ZJ, DHR281PT2J
127219-7	1	HR3012FCWJ

**Mandrin SDS-Plus interchangeable pour HR3210FCT**

Ref.	Qté	Pour
125420-8	1	HR3210FCT

**Mandrin auto-serrant interchangeable pour HR3210FCT**

Ref.	Capacité	Qté	Pour
194568-7	13 mm	1	HR3210FCT

**Mandrins auto-serrants interchangeables**

Ref.	Capacité	Qté	Pour
194079-2	1,5 à 13 mm	1	HR2470FT, HR2810T, HR2811FT, DHR264Z, HR2610T, HR2470T, BHR243, BHR262T, HR2300T, HR2611FT
199135-3	1,5 à 13 mm	1	DHR281ZJ, DHR283ZJU, DHR283T2JU, DHR283ZJ, DHR281ZJ, DHR281PT2J
191F46-4	1,5 à 13 mm	1	HR3012FCWJ



## Poignées de perçage/burinage

### Poignées de perçage complètes avec butée de profondeur pour perfo-burineurs

Ref.	Qté	Pour
135197-7	1	HR3200C, HR3210FCT
135209-6	1	HR4001C, HR4002, HR4010C, HR4011C, HR4501C, HR4511C, HR3541FC
134916-8	1	HR4500C
135380-6	1	HR5201C, HR5210C, HR5211C
134803-1	1	HR4001C, HR4010C, HR4011C, HR4000C
134889-5	1	HR3000C, HR3550C
123138-5	1	HR4013C

### Poignée de perçage pour BHR200

Ref.	Qté	Pour
152624-9	1	BHR200

### Poignée de perçage complète pour HR5001C

Possibilité de monter une butée de profondeur.

Ref.	Qté	Pour
134881-1	1	HR5001C

### Poignée complète pour HM0871C

Ref.	Qté	Pour
135332-7	1	HM0871C

### Poignée de perçage complète pour HP2010N

Ref.	Qté	Pour
122428-3	1	HP2010N

### Poignée de perçage complète pour HR2410

Ref.	Qté	Pour
134777-6	1	HR2410

### Poignée de perçage pour 8406, HR3520 et HR3850

Ref.	Qté	Pour
273472-4	1	HR3520B, HR3850B, HR5000, HR3850, HR3520, 8406C, 8406



### Poignée pour burineurs

Nécessite des pièces supplémentaires pour être montés sur les machines -> Voir vues éclatées.

Ref.	Qté	Pour
273457-0	1	HM0810T
273467-7	1	HM1100C, HM1200, HM1200B

### Poignée de perçage complète pour perceuses et perfo-burineurs

Ref.	Qté	Pour
135302-6	1	HP2051, HP2051F, HP2071, HP2071F, HR2432, HR2020, HR2440, HR2450FT, HR2450T

### Poignées de burinage complètes

Ref.	Qté	Pour
134890-0	1	HM1111C, HR4001C, HR4010C, HR4011C, HR4501C, HR4510C, HR4511C, HR4000C, HM1101C
134887-9	1	HR5000
134945-1	1	HR5001C
134909-5	1	HM0870C, HM0871C, HM1130C, HM1100C
135269-8	1	HM1213C, HR5201C, HR5210C, HR5211C, HM1203C, HM002GZ03, HM1202C

### Poignées pour perceuses, perfo-burineurs et meuleuses droites

Nécessite des pièces supplémentaires pour être montés sur les machines -> Voir vues éclatées.

Ref.	Qté	Pour
152521-9	1	DP3003, DP4011, HP2051, HP2051F, HR2432, GD0801C, GD0811C, HR2450, MT815, MT812, MT811, HP1631

### Poignées de perçage Soft Grip pour perfo-burineurs

Nécessite des pièces supplémentaires pour être montés sur les machines -> Voir vues éclatées.

Ref.	Qté	Pour
158057-6	1	HR1830, HR2230, HR2460, HR2470, HR2470FT, HR2470T, HR2811FT, BHR202, BHR262T, BHR261T, BHR243, HR2470F, DHR202, DHR243, DHR261, DHR202, DHR261
158131-0	1	HR4002, HR4501C, HR4510C, HR4511C, HR5201C, HR5210C, HR5211C

## Mandrins à queue SDS-Plus, SDS-Max, Cannelure

### Mandrin auto-serrant avec emmanchement SDS-Plus

Référence de la vis pour mandrin est P-18150 VIS.

Ref.	Capacité	Qté	Pour
122823-7	13 mm	1	HR2470

### Porte-mandrins à emmanchement SDS-Plus

Livrés de série avec vis de fixation.

Ref.	Pour mandrins	Qté	Pour
D-14093	1/2" - 20 UNF	1	BHR200, HR160D



### Porte-mandrins à emmanchement Cannelure

Ref.	Pour mandrins	Qté	Pour
P-07266	1/2" - 20 UNF	1	HR3520B, HR3850B

### Mandrin auto-serrant avec emmanchement SDS-Max

Pour le perçage du bois et du métal

Ref.	Capacité	Qté	Pour
122829-5	13 mm	1	

## Butées de profondeur

### Butée de profondeur pour perceuses à percussion et perfo-burineurs

Ref.	Type	Qté	Pour
321144-6	2	1	MT870, HR2010, HR2000, HR160D, BHR200, HR2400, HR2410, HR2510, MT815, HR160D, BHR200

### Butée de profondeur pour HR4013C

Ref.	Qté	Pour
331955-1	1	HR4013C

### Butées de profondeur pour perceuses et perfo-burineurs

Ref.	Qté	Pour
415486-9	1	HR1830, HP2030, BHR162, HP2031, HP2032, HP2033, HP2040, HP2041, BHR162
321248-4	1	HR3520B, HR3850B, HR4002, HR4501C, HR4510C, HR4511C, HR5201C, HR5210C, HR5211C, HR4500C, HR4000C, HR3850

## Chariots pour marteaux-piqueurs



### Chariot de transport HM1812

Pour plus de mobilité sur les chantiers

Ref.	Qté	Pour
D-54972	1	HM1810, HM1812

## Entretien pour perceurs / burineurs / marteaux-piqueurs

## Kits de maintenance

Ref.	Compatible Modèle	Qté
193397-5	HK0500	1
195194-5	HK1820, HK1820L	1
193242-4	HM0810T, HM0810, HM0810B	1
195204-8	HM0860C	1
195113-1	HM0870C, HM0871C	1
193244-0	HM1200, HM1200B	1
195114-9	HM1203C, HM1213C, HM1214C	1
193393-3	HM1303, HM1303B	1
195201-4	HM1304, HM1304B	1
195103-4	HM1317C, HM1317CB	1
193391-7	HM1202C	1
193243-2	HM1100C	1
193399-1	HM1400	1
195205-6	HM1810	1
188580-7	DHR162	1
195258-5	BHR200	1
195193-7	DHR202, DHR241	1
195834-5	DHR243	1
195189-8	DHR264, BHR262T, BHR261T, HR262TD	1
188389-7	HR1830, HR1830F	1
193606-2	HR2450T, HR2020, HR2440, HR2450, HR2450FT	1
195263-2	HR2230, HR2460, HR2470, HR2470T, HR2470FT, HR2470F	1
195105-0	HR2300, HR2600, HR2610	1
193387-8	HR2400 MANCHON NOIR	1
193386-0	HR2400 MANCHON ROUGE	1
193389-4	HR2410 MANCHON NOIR	1
193388-6	HR2410 MANCHON ROUGE	1
195206-4	HR2811FT, HR2810T, HR2800	1
193390-9	HR3000C	1
195199-5	HR3200C, HR3210FCT, HR3210C	1
193280-6	HR3520, HR3520B	1
195192-9	HR3541FC	1
193281-4	HR3850B, HR3850	1
193283-0	HR4000C	1
195195-3	HR4001C, HR4002, HR4010C, HR4011C	1
196532-4	HR4013C, HR4003C	1
193407-8	HR4500C	1
195210-3	HR4501C, HR4510C, HR4511C	1
193284-8	HR5000	1
193392-5	HR5001C	1
195191-1	HR5201C, HR5210C, HR5211C	1
196865-7	HR5212C, HR5202C	1
197127-6	HM1812	1
195106-8	HR2310T, HR2610T, HR2630T	1
195108-4	HR2611FT, HR2631FT	1
195260-8	HM1111C	1
196968-7	HR2630, HR2650	1
195208-0	DHR165	1
198564-7	HR140D, DHR171	1
199544-6	DHR182	1
195833-7	DHR281, DHR283	1
195107-6	HR2611F	1
197298-9	DHR400	1
191N29-2	HR005G	1
191M24-6	HM1511 HM1512	1



## Coffret pour HR4013C

Ref.	Ref clip	Ref. poignée	Qté	Pour
196278-2	162271-8	450990-1	1	HR4013C

## Graisse pour emmanchement (100 ml)

Ref.	Qté	Pour
198993-4	1	

## Huile lubrifiante pour perceurs

Huile (500 ml) lubrifiant pour Perforateur pour modèle 8035NB et 8900N

Ref.	Volume	Qté
P-08377	500 ml	1



## Soufflette

Ref.	Qté	Pour
765009-6	1	



## Chiffon tissu

Ref.	Qté	Pour
443122-7	1	DHR264Z



## Graisse lubrifiante pour perceur

Tube 30 g de lubrifiant pour perceur

Ref.	Qté	Pour
P-08361	1	
P-08361-50	50	

Accessoires pour carotteuses

3

PERFORER | BURINER | CAROTTER



**Cheville Ø 15 mm**

Ref.	Qté	Pour
P-41741	1	DBM130, DBM131, DBM230M, P-54190, P-40082, DBM



**Ecrou de blocage**

Ref.	Qté	Pour
P-41713	1	DBM130, DBM131, DBM230M, P-40082, P-54190



**Tige d'ancrage**

Ref.	Long.	Qté	Pour
P-41729	200 mm	1	DBM130, DBM131, DBM230M, P-40082, P-54190
P-41735	250 mm	1	DBM130, DBM131, DBM230M, P-40082, P-54190



**Réservoir d'eau sous pression pour caroteuses et découpeuses**

Longueur du tuyau 3 m

Ref.	Pression	Capacité cuve	Qté	Pour
957802600	3 à 5 bar	10 l	1	DBM131, DBM230M, EK7301WS, EK6100, PC6112, EK7650H, EK7651H, PC7612V, PC7614V, EK8100WS



**Kit récupération d'eau pour carotteuse**

Ref.	jusqu'à Ø	Qté	Pour
P-54178	230 mm	1	DBM230M



**Membrane du récupérateur d'eau pour carotteuse**

Ref.	Qté	Pour
P-54184	1	DBM230M



**Support carotteuse DBM230**

Ref.	Pour	Long. utile	Qté	Pour
P-54190	Trépans Ø 230 mm max.	750 mm	1	DBM230M



**Support pour caroteuses DBM080/130/131**

Ref.	Pour	Qté	Pour
P-40082	Trépans Ø 102 mm max.	1	DBM130, DBM131, DBM080



**Kit fixation à vide carotteuse DBM230**

Ref.	Qté	Pour
P-54221	1	DBM230M



**Kit de fixation pour support de caroteuses**

2 chevilles (P-41741 x2) faire un perçage Ø 15 mm un écrou de blocage (P-41713) et une rondelle, une tige d'ancrage filetée de 200 mm (P-41729), un outil de pose

Ref.	Qté	Pour
P-40098	1	DBM130, DBM131, DBM230M





# DÉCOUPER | RAINURER

Bâtiment | Artisanat | Industrie

**MM4**

Easy  
Start

**SLR**  
Scavenging Losses Rejection

**STRATIFIED  
MOTOR**



# Découper Rainurer

4

DÉCOUPER | RAINURER



## SG1251J

Rainureuse à double disque 1 400 W Ø 125 mm

### Nouveau revêtement Soft Grip pour un confort amélioré



- Le système SJS protège l'utilisateur et la machine en cas de blocage du disque,
- 9 réglages simple de largeur par entretoise de 6 à 30 mm.

Puissance nominale	1 400 W
Vitesse à vide max.	10 000 tr/min
Profondeur de coupe max.	0 à 30 mm
Largeur de saignée maximale	6 à 30 mm
Diamètre du disque	125 mm
Diamètre de l'alésage	22,23 mm
Taux de vibration triaxial (a <sub>v</sub> )	5 m/s <sup>2</sup>
Pression sonore (L <sub>pa</sub> )	97 dB(A)
Puissance sonore (L <sub>wa</sub> )	108 dB(A)
Dimensions (LxIxh)	350x151x178 mm
Poids net EPTA	4,5 kg



**Accessoires de série** Coffret 4 MAKPAC, Moulage MAK-PAC pour rainureuse à double disque, 2xDisque Diamant NEBULA 125mm, Clé à ergots.

Logigramme accessoires p. 244

## SG1251



## SG150

Rainureuse à double disque 1 800 W Ø 150 mm

### Pour des saignées jusqu'à 35 mm de large et 45 mm de profondeur



- Munie de rouleaux de guidage pour une meilleure stabilité pendant le déplacement,
- Réglages simple de la profondeur et de la largeur.

Puissance nominale	1 800 W
Vitesse à vide max.	7 800 tr/min
Profondeur de coupe max.	7 à 45 mm
Largeur de saignée maximale	7 à 35 mm
Diamètre du disque	150 mm
Diamètre de l'alésage	22,23 mm
Taux de vibration triaxial (a <sub>v</sub> )	3,73 m/s <sup>2</sup>
Pression sonore (L <sub>pa</sub> )	91 dB(A)
Puissance sonore (L <sub>wa</sub> )	106 dB(A)
Dimensions (LxIxh)	410x195 mm
Poids net EPTA	5,7 kg



**Accessoires de série** Coffret métal, Clé plate, Écrou 6x160mm, Poignée latérale.

Charbon : B45872

Logigramme accessoires p. 244

## SG181

Rainureuse à double disque 2 150 W Ø 180 mm

### Conçue pour les coupes de rainures les plus profondes



- Signal visuel en cas de surcharge pour une rentabilité optimale,
- Munie de rouleaux de guidage pour une meilleure stabilité pendant le déplacement.

Puissance nominale	2 150 W
Vitesse à vide max.	7 200 tr/min
Profondeur de coupe max.	15 à 60 mm
Largeur de saignée maximale	9 à 43 mm
Diamètre du disque	180 mm
Diamètre de l'alésage	22,23 mm
Poids net EPTA	5,6 kg



**Accessoires de série** Coffret métal, Tige de blocage, 13xBague 3.

Logigramme accessoires p. 244





Grande récupération des poussières

Puissance nominale	1 400 W
Vitesse à vide max.	12 200 tr/min
Diamètre du disque	125 mm
Hauteur de coupe max. à 90°	40 mm
Diamètre de l'alésage	20 mm
Taux de vibration triaxial (a <sub>v</sub> )	6,0 m/s <sup>2</sup>
Pression sonore (L <sub>pa</sub> )	96 dB(A)
Puissance sonore (L <sub>wa</sub> )	107 dB(A)
Dimensions (LxIxh)	231 x 220 x 179 mm
Poids net EPTA	3 kg

- Poignée ergonomique
- Sac à poussière intégré
- Boîtier du moteur plat facilitant le changement de la lame.



Logigramme accessoires p. 244

4100KB

Scie diamant Ø125 mm 1400 W

Grande récupération des poussières

Coupe à sec



Buse d'aspiration pivotant sur 360° facilitant le raccordement à un aspirateur.

**Cartier fermé**  
Pour une performante aspiration des poussières

Hauteur de coupe **40 mm**



**Cache poussière**  
sur l'interrupteur + bouton de blocage



Possibilité d'utiliser un rail de déglignage grâce à l'adaptateur 198673-2, en option.

Table acier

4101RH

Scie diamant 860 W

Idéale pour la coupe à l'eau, sans poussière, de plaques de béton



- Coupe à eau pour un trait de scie parfait,
- Câble d'alimentation avec disjoncteur de protection (fiche PRCD).

Puissance nominale	860 W
Vitesse à vide max.	13 800 tr/min
Diamètre du disque	125 mm
Hauteur de coupe max. à 90°	41,5 mm
Hauteur de coupe max. à 45°	26 mm
Diamètre de l'alésage	20 mm
Taux de vibration triaxial (a <sub>v</sub> )	4,5 m/s <sup>2</sup>
Pression sonore (L <sub>pa</sub> )	101 dB(A)
Puissance sonore (L <sub>wa</sub> )	112 dB(A)
Dimensions (LxIxh)	236 x 223 x 158 mm
Poids net EPTA	3 kg



Accessoires de série Raccord, Tube, Disque diamant 125 mm, Clé plate 22 mm.

Charbon : 194547-5

Logigramme accessoires p. 244

4114S

Tronçonneuse matériaux 2 400 W

Travail propre grâce à son capot raccordable à un aspirateur



- Le système SJS protège l'utilisateur et la machine en cas de blocage du disque,
- Démarrage progressif.

Puissance nominale	2 400 W
Vitesse à vide max.	3 800 tr/min
Diamètre du disque	355 mm
Profondeur de coupe max.	125 mm
Diamètre de l'alésage	20 / 25,4 mm
Taux de vibration triaxial (a <sub>v</sub> )	3 m/s <sup>2</sup>
Pression sonore (L <sub>pa</sub> )	103 dB(A)
Puissance sonore (L <sub>wa</sub> )	114 dB(A)
Dimensions (LxIxh)	675 x 240 x 329 mm
Dimensions (LxIxh)	675 x 240 x 329 mm
Poids net EPTA	12,8 kg



Accessoires de série Clé à douille 17 mm.

Charbon : 191957-7

Logigramme accessoires p. 244



LOGIGRAMME ACCESSOIRES

EPI

Sacs et Holsters



p. 483



p. 580

Tronçonneuse matériaux, Scie diamant

Disque diamant

P. 495



Réservoirs

Jeu de raccordement d'eau

Ref.	Qté	Pour
123369-6	1	PC6412DWS, PC7314DWS, PC8116D, PC7414WS, DPC6400, DPC6410, DPC7301, DPC7311, DPC8112



Réservoir d'eau sous pression pour caroteuses et découpeuses

Longueur du tuyau 3 m

Ref.	Pression	Capacité cuve	Qté	Pour
957802600	3 à 5 bar	10 l	1	DBM131, DBM230M, EK7301WS, EK6100, PC6112, EK7650H, EK7651H, PC7612V, PC7614V, EK8100WS

4

DÉCOUPER | RAINURER

Chariots

Chariot de guidage

Réservoir livré de série.

Ref.	Qté	Pour
394369610	1	EK7650H, EK7651H, PC7614V
394369600	1	DPC8132, PC6412DWS, EK7301WS, PC7414WS, EK8100, DPC7330, DPC7331, DPC6430

Accessoires pour découpeuses

Filtere à air papier

Ref.	Qté	Pour
394173010	1	PC6412S, PC7314, PC7312, PC6414, PC6412, PC6212, PC6414S, PC7312S, PC7314S, PC8116, DPC6200, DPC6400, DPC6401, DPC7300, DPC7301, DPC6410, DPC6411, DPC6420, DPC7310, DPC7311, DPC8111, DPC8112
442165-6	1	EK7650H, EK7651H, PC7612V, PC7614V
424789-0	1	EK6100, PC6112, EK6101, PC6114
412145-6	1	PB7650-4, PB7650-4H



Jeu de filtres

Contenu : 5 préfiltres + 1 filtre à air

Ref.	Qté	Pour
957173060	1	PC6212, PC6412, PC6414, PC7312, PC7314, DPC6200, DPC6400, DPC6401, DPC7300, DPC7301
957173160	1	PC7314S, PC7312S, PC6414S, PC6412S
957173190	1	PC6412DWS, PC7314DWS, PC7314D, PC7312D, PC6414D, PC6412D, DPC6430, DPC6431, DPC6440, DPC7330, DPC7331, DPC7340
957173670	1	DPC8112, PC8116, DPC8111, DPC6410, DPC6411, DPC6420, DPC7310, DPC7311
957173611	1	EK7301WS, EK8100



Préfiltre

Ref.	Qté	Pour
394173031	1	PC7312S, PC6414S, PC6412S, PC7314S, DPC6410, DPC6411, DPC6420, DPC7310, DPC7311, PC6412C, PC6414C, PC6430, PC6430C, PC6435, PC6435C, PC7312C, PC7314C, PC7330, PC7335C, PC8114, PC8116, PC8135, PC8140, DPC6421, DPC7320, DPC7321, DPC8111, DPC8112



Préfiltre

198172-4 livré avec sachet d'huile.

Ref.	Qté	Pour
198172-4	1	EK7650H, EK7651H, PC7612V, PC7614V
424700-2	1	PC6412DWS, PC7314DWS, EK7301WS, PC7414WS, DPC7340, DPC7331, DPC7330, DPC6440, DPC6431, DPC6430, PC7314D, PC7312D, PC6414D, PC6412D

Courroie

Ref.	Qté	Pour
225094-6	1	EK7650H, EK7651H, PC7612V, PC7614V
424712-5	1	PC6412DWS, PC7314DWS, EK7301WS, PC7414WS, PC6212, PC6412, PC6414, PC7312, PC7314, PC6412S, PC6414S, PC7312S, PC7314S, PC6412D, PC7312D, PC7314D, DPC6200, DPC6400, DPC6401, DPC7300, DPC7301, DPC6410, DPC6411, DPC6420, DPC7310, DPC7311, DPC6430, DPC6431, DPC6440, DPC7330, DPC7331, DPC7340
424711-7	1	DPC8132, PC8116D, PC8116, DPC8111, DPC8112, DPC8131
424798-9	1	EK6100, PC6112



Pied avec roulettes

Ref.	Qté	Pour
394114271	1	EK7301WS, PC7414WS
394114272	1	PC8216, EK8100



Préfiltre lubrifié

Ref.	Qté	Pour
395173090	1	DPC8132, PC8116D, DPC8131



Huile pour filtre

Ref.	Contenance	Qté
980008628	1 l	1



Accessoires pour scies diamants

Tube de vinyle pour scie diamant

Ref.	Long.	Qté	Pour
412010-9	5 m	1	4101RH



Tuyau complet pour scie diamant

Ref.	Qté	Pour
153409-6	1	4101RH



Raccords d'aspiration pour tronçonneuses matériaux



Raccord d'aspiration pour tronçonneuses matériaux 4112HS et 4114S

Ref.	Ø int sortie	Ø ext sortie	Qté	Pour
192613-2	32 mm	38 mm	1	4112HS, PC1100, 4114S

Adaptateur rail de guidage pour scies circulaires



Adaptateur rail de guidage

Ref.	Qté	Pour
198673-2	1	4100KB, DCC500Z

# GRIGNOTER | CISAILLER | COUPE DES MÉTAUX

Bâtiment | Artisanat | Industrie



5

GRIGNOTER | CISAILLER | COUPE DES MÉTAUX



## Grignoter | Cisailer | Coupe des métaux

5

GRIGNOTER | CISAILLER | COUPE DES MÉTAUX

### JS1000

Cisaille métal 380 W

#### Pour l'acier et des coupes rapides, droites ou courbes



Puissance nominale	380 W
Cadence de coupe maximale	4 500 cps/min
Épaisseur max. inox 600N/mm <sup>2</sup>	0,7 mm
Rayon de coupe mini. intérieur	30 mm
Épaisseur max. acier 400N/mm <sup>2</sup>	1 mm
Épaisseur max. alu 200N/mm <sup>2</sup>	2,5 mm
Dimensions (Lxlxh)	322x70x78 mm
Poids net EPTA	1,4 kg

- Rayon minimal de seulement 30 mm pour les courbes les plus étroites
- Cisaille puissante pour une découpe rapide
- Coupes propres et ébarbées
- Cisaille ergonomique pour découpe courbe
- Machine idéale pour la carrosserie.



Charbon : 194722-3

Accessoires de série Clé à six pans 3 mm.

Logigramme accessoires p. 252

### JS1601

Cisaille métal 380 W

#### Principalement dédiée à la coupe droite jusqu'à 1,6 mm



Puissance nominale	380 W
Cadence de coupe maximale	4 500 cps/min
Épaisseur max. inox 600N/mm <sup>2</sup>	1,2 mm
Rayon de coupe mini. intérieur	250 mm
Épaisseur max. acier 400N/mm <sup>2</sup>	1,6 mm
Épaisseur max. alu 200N/mm <sup>2</sup>	2,5 mm
Dimensions (Lxlxh)	320x70x78 mm
Poids net EPTA	1,4 kg

- Système à doubles couteaux pour une coupe nette sans déformation des matériaux travaillés
- Les copeaux sont enroulés afin d'éviter des griffes sur la surface traitée
- Cisaille puissante pour une découpe rapide
- Cisaille ergonomique pour découpe droite
- Très bon rapport poids/puissance.



Charbon : 194722-3

Accessoires de série Jeu de cales de réglage, Clé à six pans 3 mm.

Logigramme accessoires p. 252





**Maintien ergonomique et protection de la coupe pour le confort et la sécurité**

Puissance nominale	380 W
Cadence de coupe maximale	4 000 cps/min
Épaisseur max. inox 600N/mm <sup>2</sup>	1,2 mm
Rayon de coupe mini. intérieur	30 mm
Épaisseur max. acier 400N/mm <sup>2</sup>	1,6 mm
Épaisseur max. alu 200N/mm <sup>2</sup>	2,5 mm
Dimensions (LxIxh)	255x74x146 mm
Poids net EPTA	1,6 kg

- Cisaille puissante, compacte et légère
- Très bonne prise en main : Le corps de la machine mesure seulement 56 mm de diamètre
- Couteaux carrés réversibles à 8 arêtes de coupe
- Carter de protection de la main
- Ergonomie Soft Grip pour une meilleure prise en main.



Charbon : 194722-3

Accessoires de série Clé à six pans 3 mm, Rangement clé.

Logigramme accessoires p. 252



**Design robuste et ergonomique pour un grand confort en utilisations intensives**

Puissance nominale	710 W
Cadence de coupe maximale	1 600 cps/min
Épaisseur max. inox 600N/mm <sup>2</sup>	2,5 mm
Rayon de coupe mini. intérieur	50 mm
Épaisseur max. acier 400N/mm <sup>2</sup>	3,2 mm
Épaisseur max. alu 200N/mm <sup>2</sup>	4 mm
Dimensions (LxIxh)	204x85x240 mm
Poids net EPTA	3,4 kg

- Moteur puissant de 710 W
- Poignée ergonomique Soft Grip revêtue de caoutchouc pour plus de confort
- Plaque de protection afin d'éviter les copeaux d'endommager la carcasse ou de s'infiltrer dans le moteur
- Nuisances sonores réduites
- Coupe précise.



Charbon : 181030-1

Accessoires de série Jeu de couteaux, Clé à six pans 4 mm, Outil de réglage.

Logigramme accessoires p. 252

**Les différents types de coupes**

**Coupes de formes**

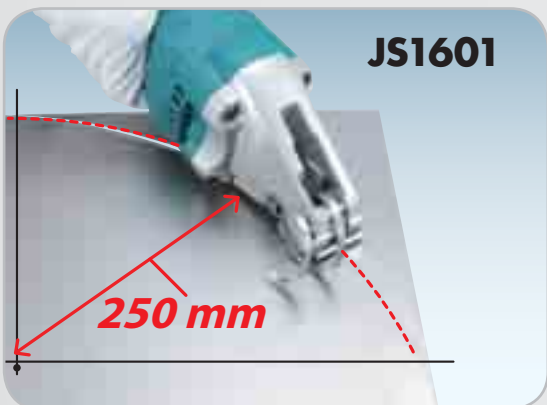

Coupes droites et courbes de grand rayon.

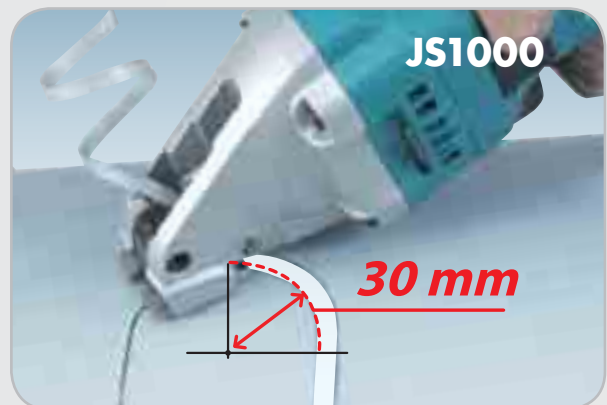

Coupes courbes de petit rayon.

## Les différents types de coupes

### Coupes de formes



**JN1601**

Pour tôles ondulées et bacs en acier



**JN1601**

5

GRIGNOTER | CISAILLER | COUPE DES MÉTAUX

**JN1601**

Grignoteuse 550 W



**Précise, elle coupe en ligne comme en courbe**

Puissance nominale	550 W
Cadence de coupe maximale	2200 cps/min
Rayon de coupe mini. intérieur	45 mm
Rayon de coupe mini. extérieur	50 mm
Épaisseur max. acier 400N/mm <sup>2</sup>	1,6 mm
Épaisseur max. alu 200N/mm <sup>2</sup>	2,5 mm
Vibration 3ax coupe d'acier (a <sub>v</sub> )	7 m/s <sup>2</sup>
Pression sonore (L <sub>pa</sub> )	83 dB(A)
Dimensions (Lxlxh)	261 x 75 x 177 mm
Poids net EPTA	1,6 kg

- Tête de coupe réglable à 360°
- Possibilité de découpe de profils trapézoïdaux grâce à la matrice extra longue
- Pour découpe légère de métaux ferreux et non ferreux, tôles et profilés
- Jauge d'épaisseur pour contrôler l'épaisseur de la tôle.



Charbon : 191940-4

Accessoires de série Poinçon, Clé à griffe, Matrice, Clé à six pans 2,5.

Logigramme accessoires p. 252

**JN3201J**

Grignoteuse 710 W



**Nouveau design robuste et ergonomique pour un grand confort en utilisations intensives**

Puissance nominale	710 W
Cadence de coupe maximale	1300 cps/min
Rayon de coupe mini. intérieur	120 mm
Rayon de coupe mini. extérieur	128 mm
Épaisseur max. acier 400N/mm <sup>2</sup>	3,2 mm
Épaisseur max. alu 200N/mm <sup>2</sup>	3,5 mm
Vibration 3ax coupe d'acier (a <sub>v</sub> )	10 m/s <sup>2</sup>
Pression sonore (L <sub>pa</sub> )	81 dB(A)
Dimensions (Lxlxh)	225 x 90 x 254 mm
Poids net EPTA	3,4 kg

- Moteur plus puissant de 710 W pour plus de longévité
- Pour découpe de plus grosses épaisseurs, tôles en acier, Inox
- Système de grignotage qui a déjà fait ses preuves
- Nouveau design des poignées ergonomiques Soft Grip
- Cadence de coupe plus élevée.



Charbon : 191963-2

Accessoires de série Coffret 2 MAK-PAC, 2x Jauge d'épaisseur JN3200 / JN3201, Clé à six pans 3 mm, Moulage MAK-PAC pour grignoteuse, Clé à griffe.

Logigramme accessoires p. 252



**Facile à utiliser et idéale pour effectuer des rainures à pliures sur bardages aluminium**

Puissance nominale	1300 W
Vitesse à vide max.	6400 tr/min
Profondeur de coupe max.	11 mm
Diamètre du disque	118 mm
Diamètre de l'alésage	20 mm
Taux de vibration triaxial (a <sub>v</sub> )	< 2,5 m/s <sup>2</sup>
Pression sonore (L <sub>pa</sub> )	82 dB(A)
Puissance sonore (L <sub>wa</sub> )	93 dB(A)
Dimensions (LxIxh)	346x250x250 mm
Poids net EPTA	5,1 kg

- Pour le fraisage des plaques en aluminium
- Profondeur de fraisage pré réglée à 3, 4 et 6 mm
- Vitesse de rotation réglable en fonction des matériaux travaillés
- Changement de lame facilité grâce à la carcasse moteur plate
- Poignées à revêtement Soft Grip pour plus de confort.



Charbon : 191963-2

Accessoires de série Plaque de guidage, Coffret 3 MAKPAC, Fraise à rainurer en V 90° 118x20x14 mm.

Logigramme accessoires p. 252

# CA5000XJ

Fraiseuse pour plaque alu. 1300 W Ø 118 mm

**Facile à utiliser et idéale pour effectuer des rainures à pliures sur bardages aluminium**

**Contrôleur électronique**

- Démarrage progressif,
- Protection contre la surcharge,
- Vitesse constante,
- Variateur de vitesse à molette pour s'adapter aux conditions de coupe.



**Connectable à un aspirateur**



**Frein mécanique**

Pour la sécurité de l'utilisateur

5,1 kg  
Seulement



Changement rapide de la lame

**Compatibilité** directe avec le rail de guidage

Rail Makita disponible en 1,40 m et 3 m.



**Molette d'ajustement de la profondeur**

- Présélection sans outil à 3 mm, 4 mm ou 6 mm,
- Position zéro facile à obtenir.



**Fraises** (voir détails p.186)

**Pour effectuer des rainures à pliures sur bardages aluminium** (type Alucobon®)



Fraise 90° pour un pliage à angle droit



Fraise 135° pour un pliage à angle de 45°







### Idéale pour couper l'acier à froid et sans étincelles

Puissance nominale	1 100 W
Hauteur de coupe max. à 90°	63 mm
Vitesse à vide max.	3 500 tr/min
Diamètre de la lame	185 mm
Diamètre de l'alésage	30 mm
Pression sonore (Lpa)	99 dB(A)
Dimensions (Lxlxh)	280x273x358 mm
Poids net EPTA	5,1 kg

- Scie circulaire à métaux pour des coupe d'acier jusqu'à 6 mm
- Bac de récupération des copeaux en aluminium
- Escamotage du capot protecteur par levier facilitant le début de coupe
- Flasque réversible Ø 20 mm ou Ø 30 mm
- Moteur très résistant à la surchauffe, adapté aux travaux les plus lourds.



Charbon: 191963-2

Accessoires de série Lunettes de sécurité, Lame CERMET Acier Ø 185x1,9x30 mm 36 D, Clé à six pans 5.

Logigramme accessoires p. 252



# 4131

## Découvrez les avantages des Lames Carbone

voir p. 540 et 541

- Précision
- Coupe nette
- Absence d'étincelle
- Longue durée de vie



**LW1400**

Tronçonneuse à métaux 2200 W Disque abrasif Ø 355 mm



Charbon : 191953-5

**Pratique, avec son changement de lame sans outil et son étau à serrage rapide**

Puissance nominale	2200 W
Diamètre	355 mm
Capacité cornière 45°	100 mm épaisseur 10 mm
Capacité cornière 90°	137 mm épaisseur 10 mm
Capacité profil carré 45°	106 mm
Capacité profil carré 90°	119 mm
Capacité profil rectangulaire 45°	115x103 mm
Capacité profil rectangulaire 90°	115x130/70x233 mm
Capacité de coupe tube acier 90°/45°	127 mm
Vitesse max de l'axe	3800 tr/min
Dimensions (LxIxh)	500x280x620 mm
Poids net EPTA	18,7 kg

- Pour le tronçonnage de métaux
- Changement de lame sans outil
- Réglage sans outil de l'angle de coupe de 0 à 45°
- Large protection anti-éjectelle
- Étau à serrage rapide.

Accessoires de série Disque abrasif 355 mm.

Logigramme accessoires p. 252

**5**
**LW1401S**

Tronçonneuse à métaux 2200 W Disque abrasif Ø 355 mm



Accessoires de série Disque abrasif 355 mm.

Charbon : 191953-5

**Simplicité et robustesse pour la coupe de métaux**

- Pour le tronçonnage de métaux,
- Étau à serrage rapide.

Puissance nominale	2200 W
Diamètre	355 mm
Capacité cornière 45°	100 mm épaisseur 10 mm
Capacité cornière 90°	137 mm épaisseur 10 mm
Capacité profil carré 45°	106 mm
Capacité profil carré 90°	119 mm
Capacité profil rectangulaire 45°	115x103 mm
Capacité profil rectangulaire 90°	115x130/70x233 mm
Capacité de coupe tube acier 90°/45°	127 mm
Dimensions (LxIxh)	500x280x620 mm
Poids net EPTA	18,3 kg

Logigramme accessoires p. 252

**LC1230N**

- Coupes sans étincelle,
- Coupes froides sans bavure

**LC1230N**

Tronçonneuse à métaux 1750 W Lame carbure Ø 305 mm



Charbon : 191953-5

**Coupe rapide et nette des tubes, conduits et profilés**

Puissance nominale	1750 W
Diamètre	305 mm
Capacité profil carré 45°	85x85 mm
Capacité profil carré 90°	100x100 mm
Capacité profil rectangulaire 90°	75x150 mm
Capacité de coupe tube acier 90°/45°	115 / 90 mm
Vitesse max de l'axe	1700 tr/min
Vibration 3ax coupe d'acier (a <sub>v</sub> )	2,5 m/s <sup>2</sup>
Pression sonore (L <sub>pa</sub> )	98 dB(A)
Puissance sonore (L <sub>wa</sub> )	111 dB(A)
Dimensions (LxIxh)	516x306x603 mm
Poids net EPTA	19,3 kg

- Coupe nette et rapide ne nécessitant pas de reprise de finition
- coupe d'acier doux et inoxydable
- Fixation rapide et réglage de coupe d'angle jusqu'à 45°
- Base en aluminium
- Machine idéale pour la coupe de tuyaux, buses et gouttières.

Accessoires de série Clé à douille 17 mm, Lame pour acier Ø 305 mm.

Logigramme accessoires p. 252

# LOGIGRAMME ACCESSOIRES

**EPI**

**Sacs et Holsters**



**Scie à coupe d'onglet métal, Scie à métaux**

Lames pour scies circulaires à métaux

P. 541



**Tronçonneuse à métaux**

Disque à tronçonner

P. 503



**Grignoteuse**

Poinçons

P. 253



Matrices

P. 253



**Fraiseuses pour plaques aluminium**

Fraise à rainurer en V

P. 253



**Scie à ruban portable**

Lames

P. 552



**Cisaille**

Couteaux centraux

P. 253



Couteaux

P. 253



Jauge d'épaisseur

P. 253



Jeu de couteaux

P. 253



## LW1400





## Couteaux

## Couteaux pour cisaille JS130, BJS130, DJS130

Ref.	Type	Qté	Pour
792742-7	Droit	1	BJS130RFE, DJS130RFE, DJS130Z, JS1300
792743-5	Gauche	1	BJS130RFE, DJS130RFE, DJS130Z, JS1300

## Couteaux centraux pour cisailles

Ref.	Qté	Pour
792537-8	1	JS1000, JS1670
792534-4	1	JS1601, JS1660, BJS161Z, BJS161RFJ
792744-3	1	BJS130RFE
725257-9	1	DJS131Z
725255-3	1	DJS200Z

## Jeu de couteaux supérieurs

Ref.	Qté	Pour
792536-0	1	JS1000, JS1670
792533-6	1	JS1601, JS1660, BJS161Z, BJS161RFJ, DJS161Z, DJS161RMJ, DJS161RTJ, BJS161
792368-5	1	JS1650



## Jeu de couteaux supérieur et inférieur

Ref.	Qté	Pour
191383-0	1	JS1600, JS1602

## Jeu de couteaux supérieur et inférieur pour JS3200 et JS3201

Ref.	Qté	Pour
792287-5	1	JS3200, JS3201

## Lame droite

Ref.	Qté	Pour
725256-1	1	DJS131Z

## Lame gauche

Ref.	Qté	Pour
725258-7	1	DJS131Z

## Jauges d'épaisseur

## Jauges d'épaisseur

Permettent de régler l'écartement des lames.

Ref.	Ep. des jauges	Qté	Pour
762013-6	0,5, 1 et 1,5 mm	1	BJS161RFE, JS1000, JS1601, JS1660, JS1670, DJS161Z, DJS161RMJ, DJS161RTJ, BJS161
762007-1	1, 1,5 et 2 mm	1	JS3200, JS3201



## 1/2 rondelle pour JN3200

Permet de réajuster l'écart entre le poinçon et la matrice.

Ref.	Qté	Pour
341796-7	1	JN3200, JN3201J

## Poinçons

## Poinçon pour JN1600

Ref.	Qté	Pour
792265-5	1	JN1600

## Poinçon pour JN1601

Ref.	Qté	Pour
A-83951	1	JN1601



## Poinçon pour JN3200 et JN3201

Ref.	Qté	Pour
792728-1	1	JN3200, JN3201J, JN3201

## Matrices

## Matrice pour JN1601

Ref.	Qté	Pour
A-15051	1	JN1601



## Matrice pour JN3200 et JN3201

Ref.	Qté	Pour
792292-2	1	JN3200, JN3201J, JN3201

## Clé

## Clé à griffe

Ref.	Type	Qté	Pour
781028-4	32mm	1	JN1601, BJN161Z, DJN161Z, DJN161RTJ
781019-5	50mm	1	JN3200, JS3200, JN3201J

## Accessoires pour fraiseuses pour plaques aluminium

## Fraise à rainurer en V

Ref.	Ang. croch.	Ø lame	Ø Alésage	Ep. lame	Qté	Pour
B-48832	90 °	118 mm	20 mm	14 mm	1	CA5000XJ
B-48860	135 °	118 mm	20 mm	18 mm	1	CA5000XJ

## Accessoires pour scie à ruban portative

## Support articulé pour scie à ruban 2107F

Ref.	Qté	Pour
196326-7	1	2107FK

## Capot de protection pour scie à ruban 2107F

Ref.	Qté	Pour
196325-9	1	2107FK



## Capot de protection pour scie à ruban portative DPB181

Ref.	Qté	Pour
197975-3	1	DPB181Z, DPB181RME

## Paraffine de coupe

Réduit l'accumulation de chaleur et augmente la performance des lames de scie à ruban.

Ref.	Qté	Pour
191897-9	1	2107FK, DPB180, BPB180, DPB181

**Rails de guidage**



**Rails de guidage**

Guidage précis. Coupe sans éclat. À utiliser avec adaptateur pour rail de guidage (sauf SP6000, DSP600ZJ, DPS601ZU et CA5000). Caoutchouc antidérapant 10 mètre (194417-8)

Ref.	Long.	Qté	Pour
194368-5	1400 mm	1	SP6000J, CA5000XJ, DSP600ZJ, DSP600PT2J, DSP601ZU, DHS782PT2J, DHS783ZJU, DHS783T2JU, DHS900ZK, DHS900PT2, DHS900PT2U, HS004GZ03, HS004GM202, SP001GZ01, SP001GZ03
194367-7	3000 mm	1	SP6000J, CA5000XJ, DSP600ZJ, DSP600PT2J, DSP601ZU, DHS782PT2J, DHS783ZJU, DHS783T2JU, DHS900ZK, DHS900PT2, DHS900PT2U, HS004GZ03, HS004GM202, SP001GZ01, SP001GZ03
194925-9	1900 mm	1	SP6000J, CA5000XJ, DSP600ZJ, DSP600PT2J, DSP601ZU, DHS782PT2J, DHS783ZJU, DHS783T2JU, DHS900ZK, DHS900PT2, DHS900PT2U, HS004GZ03, HS004GM202, SP001GZ01, SP001GZ03

**Accessoires pour rails de guidage**



**Glissière vinyle pour rail de guidage**

Ref.	Long.	Qté	Pour
194416-0	Rouleau de 10 m	1	



**Pare éclats pour rail de guidage**

Ref.	Long.	Qté	Pour
194418-6	140 cm	1	
194419-4	300 cm	1	



**Jeu de jonction pour rail de guidage**

Ref.	Qté	Pour
198885-7	1	194368-5 (1400mm), 194925-9 (1900mm), 194367-7 (3000mm)



**Caoutchouc antidérapant pour rail de guidage**

Ref.	Long.	Qté	Pour
194417-8	Rouleau de 10 m	1	



**Serre-joints pour rail de guidage**

Ref.	Haut.max	profondeur	Qté	Pour
194385-5	140 mm	100 mm	1	194367-7 (3000mm), 194925-9 (1900mm), 194368-5 (1400mm)



**Serre-joints rapide pour rail de guidage**

Ref.	Haut.max	profondeur	Qté	Pour
199826-6	140 mm	70 mm	1	194368-5 (1400mm), 194367-7 (3000mm), 194925-9 (1900mm)



**Guide d'angle pour rail de guidage**

Ref.	Qté	Pour
196664-7	1	



**Sacoche pour rail de guidage**

Sacoche pour le rails de guidage 1400 mm (194368-5)

Ref.	Ø	Qté
B-57613	1400 mm	1

5

GRIGNOTER | CISAILLER | COUPE DES MÉTAUX



**CA5000XJ**



**CA5000XJ**

# MEULER | POLIR | SURFACER

Bâtiment | Artisanat | Industrie

**POIGNÉE  
SÉCURITÉ**

SUPER JOINT  
SYSTEM  
**SJS**

**MAKPOWER**

**Ezynut**

**SJST**  
SUPER JOINT SYSTEM



6

MEULER | POLIR | SURFACER





# Meuler | Polir | Surfacier

6

MEULER | POLIR | SURFACIER

GA5030R

Meuleuse Ø 125 mm 720 W

### Un standard pour les travaux courants



- Sécurité accrue grâce à la fonction anti-redémarrage empêchant la mise en marche intempestive après une coupure de courant,
- Démarrage progressif assurant un démarrage en douceur de la machine (sans à-coups) pour plus de sécurité.

Puissance nominale ..... 720 W  
 Circonférence (prise en main) ..... 180 mm  
 Vitesse à vide max. .... 11 000 tr/min  
 Diamètre du disque ..... 125 mm  
 Diamètre de l'alésage ..... 22,23 mm  
 Taux de vibration triaxial (a<sub>v</sub>) ..... 8,5 m/s<sup>2</sup>  
 Pression sonore (L<sub>pa</sub>) ..... 85 dB(A)  
 Dimensions (LxIxh) ..... 266x138x103 mm  
 Poids net EPTA ..... 1,8 kg



**Accessoires de série** Meule à ébarber à moyeu déporté 125 mm, Clé à ergots pour meuleuse, Poignée latérale pour meuleuse.

**GA5030RK: Meule à ébarber à moyeu déporté, Coffet synthétique**

Charbon: 194722-3

Logigramme accessoires p. 268

GA4530R

Meuleuse Ø 115 mm 720 W

### Meule à diamètre réduit et bonne prise en main



- Sécurité accrue grâce à la fonction anti-redémarrage empêchant la mise en marche intempestive après une coupure de courant,
- Démarrage progressif assurant un démarrage en douceur de la machine (sans à-coups) pour plus de sécurité.

Puissance nominale ..... 720 W  
 Circonférence (prise en main) ..... 180 mm  
 Vitesse à vide max. .... 11 000 tr/min  
 Diamètre du disque ..... 115 mm  
 Diamètre de l'alésage ..... 22,23 mm  
 Taux de vibration triaxial (a<sub>v</sub>) ..... 8,5 m/s<sup>2</sup>  
 Pression sonore (L<sub>pa</sub>) ..... 85 dB(A)  
 Dimensions (LxIxh) ..... 266x128x103 mm  
 Poids net EPTA ..... 1,8 kg



**Accessoires de série** Meule à ébarber à moyeu déporté 115 mm, Carter à ébarber, Clé à ergots, Poignée latérale 36.

Charbon: 194722-3

Logigramme accessoires p. 268

## Système de sécurité ANTI-REDÉMARRAGE



Mise en  
sécurité



Prête à  
fonctionner

Le système de sécurité d'anti-redémarrage permet de protéger l'utilisateur en cas de coupure de courant.

Si l'interrupteur est resté maintenu, lors du retour du courant électrique, la machine se met en sécurité pour éviter de graves accidents.

Pour désenclencher la sécurité il suffit simplement de lâcher l'interrupteur.

Le voyant s'allume vert quand la machine est sous tension, le voyant s'allume rouge quand la machine est en sécurité.

9558HNRG

Meuleuse Ø 125 mm 840 W

### Du confort avec une bonne prise en main et de la sécurité avec sa fonction anti-redémarrage



- Sécurité accrue grâce à la fonction anti-redémarrage empêchant la mise en marche intempestive après une coupure de courant,
- Démarrage progressif assurant un démarrage en douceur de la machine (sans à-coups) pour plus de sécurité.

Puissance nominale ..... 840 W  
 Circonférence (prise en main) ..... 195 mm  
 Vitesse à vide max. .... 11 000 tr/min  
 Diamètre du disque ..... 125 mm  
 Diamètre de l'alésage ..... 22,23 mm  
 Pression sonore (L<sub>pa</sub>) ..... 86 dB(A)  
 Dimensions (LxIxh) ..... 271x139x106 mm  
 Poids net EPTA ..... 2,1 kg



**Accessoires de série** Meule à ébarber à moyeu déporté 125x6x22,2 mm, Carter à ébarber 125 mm, Clé à ergots pour meuleuse, Poignée latérale pour meuleuse.

**9558HNRGK1: 3 Disques à tronçonner Inox, Disque diamant à béton, Carter à tronçonner, Carter à ébarber, Coffet synthétique**

Charbon: 194074-2

Logigramme accessoires p. 268

9558PBGYK

Meuleuse Ø 125 mm 840 W

### Nouveau carter, prête à travailler



- Interrupteur poignée sécurité (homme mort) : coupure moteur dès le relâchement,
- Protection de la machine contre les poussières optimisée.

Puissance nominale ..... 840 W  
 Circonférence (prise en main) ..... 195 mm  
 Vitesse à vide max. .... 11 000 tr/min  
 Diamètre du disque ..... 125 mm  
 Diamètre de l'alésage ..... 22,23 mm  
 Taux de vibration triaxial (a<sub>v</sub>) ..... 9 m/s<sup>2</sup>  
 Pression sonore (L<sub>pa</sub>) ..... 86 dB(A)  
 Dimensions (LxIxh) ..... 271x139x106 mm  
 Poids net EPTA ..... 2,1 kg



**Accessoires de série** Coffret métal, Meule à ébarber à moyeu déporté 125x6x22,2 mm, Carter à ébarber 125 mm, Clé à ergots pour meuleuse, Poignée latérale pour meuleuse.

Charbon: 194074-2

Logigramme accessoires p. 268

Nouveau système de débrayage instantané SJS 2 et vibrations réduites



Puissance nominale	1 100 W
Circonférence (prise en main)	207 mm
Vitesse à vide max.	11 000 tr/min
Diamètre du disque	125 mm
Diamètre de l'alésage	22,23 mm
Taux de vibration triaxial (a <sub>v</sub> )	7 m/s <sup>2</sup>
Pression sonore (Lpa)	86 dB(A)
Dimensions (LxIxh)	303x140x116 mm
Poids net EPTA	2,5 kg

- Le système SJS 2 protège l'utilisateur et la machine en cas de blocage du disque
- Sécurité accrue grâce à la fonction anti-redémarrage empêchant la mise en marche intempestive après une coupure de courant
- Faible niveau de vibration
- Angle d'orientation de la poignée modifié pour un plus grand confort d'utilisation
- Nouveau carter et bouton de blocage renforcés.



GA5040RKDJ: Coffret MAKPAC, 2 Disques diamant Béton Diamak DS

Accessoires de série Clé à ergots, Meule à ébarber à moyeu déporté 125x6x22,2 mm.

Logigramme accessoires p. 268

Anti-redémarrage pour plus de sécurité



- Moteur puissant de 1 300 W,
- Sécurité accrue grâce à la fonction anti-redémarrage empêchant la mise en marche intempestive après une coupure de courant.

Puissance nominale	1 300 W
Circonférence (prise en main)	212 mm
Vitesse à vide max.	11 000 tr/min
Diamètre du disque	125 mm
Diamètre de l'alésage	22,23 mm
Taux de vibration triaxial (a <sub>v</sub> )	7,5 m/s <sup>2</sup>
Pression sonore (Lpa)	91 dB(A)
Dimensions (LxIxh)	325x140x117 mm
Poids net EPTA	2,5 à 2,8 kg



Accessoires de série Clé à ergots pour meuleuse, Poignée latérale soft grip.

Charbon: 191D85-2

Logigramme accessoires p. 268

Carter de protection non détachable pour les ouvriers du bâtiment, les métallurgistes, etc.



- Moteur puissant de 1 300 W,
- Sécurité accrue grâce à la fonction anti-redémarrage empêchant la mise en marche intempestive après une coupure de courant.

Puissance nominale	1 300 W
Circonférence (prise en main)	212 mm
Vitesse à vide max.	11 000 tr/min
Diamètre du disque	125 mm
Diamètre de l'alésage	22,23 mm
Taux de vibration triaxial (a <sub>v</sub> )	7,5 m/s <sup>2</sup>
Pression sonore (Lpa)	91 dB(A)
Dimensions (LxIxh)	325x140x117 mm
Poids net EPTA	2,5 à 2,8 kg



Accessoires de série Clé à ergots pour meuleuse, Poignée latérale soft grip.

Charbon: 191D85-2

Logigramme accessoires p. 268

GA5050R/51R

Meuleuse Ø 125 mm 1 300 W

Anti-redémarrage pour plus de sécurité



9565CR

Meuleuse Ø 125 mm 1 400 W



### Moteur puissant et robuste, circonférence réduite pour une excellente prise en main

- Anti-redémarrage, protège l'utilisateur d'un démarrage accidentel suite à une coupure de courant,
- Protection de la machine et de l'utilisateur contre les retours de force grâce au débrayage SJS.

Puissance nominale	1400 W
Circonférence (prise en main)	210 mm
Vitesse à vide max.	12000 tr/min
Diamètre du disque	125 mm
Diamètre de l'alésage	22,23 mm
Pression sonore (Lpa)	82 dB(A)
Dimensions (LxIxh)	299x139x103 mm
Poids net EPTA	2,3 kg

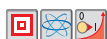

**Accessoires de série** Clé à ergots, Meule à ébarber à moyeu déporté 125x6x22,2 mm, Poignée latérale pour meuleuse, Carter à ébarber 125 mm.

Charbon : 191978-9

Logigramme accessoires p. 268



Makpower assure :

- Une protection du moteur,
- Une protection de l'utilisateur.

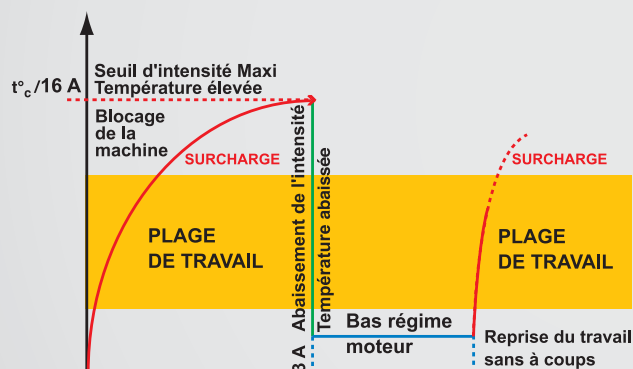

6

MEULER | POLIR | SURFACER

9565PCV

Meuleuse Ø 125 mm 1 400 W



### Excellent pour l'industrie et parfaitement sécurisée

- Interrupteur poignée sécurité (homme mort) : coupure moteur dès le relâchement,
- Protection de la machine et de l'utilisateur contre les retours de force grâce au débrayage SJS.

Puissance nominale	1400 W
Circonférence (prise en main)	207 mm
Vitesse à vide max.	2800 à 12000 tr/min
Diamètre du disque	125 mm
Diamètre de l'alésage	22,23 mm
Taux de vibration triaxial ( $a_w$ )	10 $\text{m/s}^2$
Pression sonore (Lpa)	82 dB(A)
Dimensions (LxIxh)	299x139x103 mm
Poids net EPTA	2,4 kg



**Accessoires de série** Carter à ébarber 125 mm, Clé à ergots, Poignée latérale pour meuleuse, Meule à ébarber acier 125 mm.

Charbon : 191978-9

Logigramme accessoires p. 268

SJS

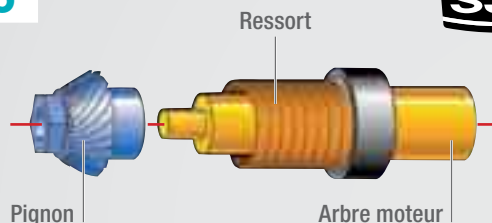

### Sécurité de l'utilisateur et protection de la machine

Le système SJS (Super Joint System) est une technologie de débrayage mécanique de sécurité et un amortisseur de chocs.

Avec ce système, l'opérateur et la machine sont protégés en cas de blocage du disque ou de la meule.

Les pignons ne s'abîment pas, la machine ne provoque pas d'à-coups et la maintenance est diminuée.

### Arbre moteur et pignon se désolidarisent

Le ressort assure le lien entre l'arbre moteur et le pignon. Il s'écarte entraînant la désolidarisation de l'arbre moteur et du pignon.

Ce débrayage protège ainsi les pignons, le moteur et l'utilisateur.

GA5040C

Meuleuse Ø 125 mm 1 400 W



### SJS 2 et système anti-redémarrage offrent sécurité et confort

- Le système SJS 2 protège l'utilisateur et la machine en cas de blocage du disque,
- Faible niveau de vibration.

Puissance nominale	1400 W
Circonférence (prise en main)	207 mm
Vitesse à vide max.	11 000 tr/min
Diamètre du disque	125 mm
Diamètre de l'alésage	22,23 mm
Taux de vibration triaxial ( $a_w$ )	6,5 $\text{m/s}^2$
Pression sonore (Lpa)	86 dB(A)
Dimensions (LxIxh)	303x140x116 mm
Poids net EPTA	2,5 kg

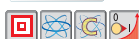

**Accessoires de série** Meule à ébarber à moyeu déporté 125x6x22,2 mm, Clé à ergots.

**GA5040CJD: Coffret MAKPAC, 2 Disques diamant DIAMAK, Meule à ébarber à moyeu déporté**

Logigramme accessoires p. 268

GA5021C

Meuleuse Ø 125 mm 1 450 W



### Prise en main et poignée arrière sécurisées

- Anti-redémarrage, protège l'utilisateur d'un démarrage accidentel suite à une coupure de courant,
- Moteur puissant avec protection électronique contre les surcharges Makpower.

Puissance nominale	1450 W
Circonférence (prise en main)	253 mm
Vitesse à vide max.	10 000 tr/min
Diamètre du disque	125 mm
Diamètre de l'alésage	22,23 mm
Taux de vibration triaxial ( $a_w$ )	8,5 $\text{m/s}^2$
Pression sonore (Lpa)	90 dB(A)
Dimensions (LxIxh)	390x139x120 mm
Poids net EPTA	2,9 kg



**Accessoires de série** Meule à ébarber acier 125 mm, Carter à ébarber 125 mm, Clé à ergots, Poignée latérale pour meuleuse.

Charbon : 194547-5

Logigramme accessoires p. 268



NOUVEAU

Xlock et carter de protection orientable sans outil



Puissance nominale	1 400 W
Circonférence (prise en main)	205 mm
Vitesse à vide max.	12 000 tr/min
Diamètre du disque	125 mm
Pression sonore (Lpa)	84 dB(A)
Dimensions (LxIxh)	309x141x113 mm
Poids net EPTA	2,5 à 3,6 kg

- Moteur puissant 1 400 W à régulateur électronique assurant le démarrage progressif et le régime constant sous charge
- Sécurité accrue grâce à la fonction anti-redémarrage empêchant la mise en marche intempestive après une coupure de courant
- Démarrage progressif assurant un démarrage en douceur de la machine (sans à-coups) pour plus de sécurité
- Nouveau carter pour un réglage sans outil, rapide et facile de l'angle
- Faible niveau de vibration.

SJS XLOCK



Charbon : 191978-9

Accessoires de série filtre à poussières pour meuleuse d'angle, Poignée latérale pour meuleuse, Meule à ébarber X-LOCK.

Logigramme accessoires p. 268



Haute protection, faibles vibrations

Protection de l'utilisateur

Le système SJS II est un dispositif de désolidarisation instantanée de l'axe d'entraînement et de l'outil des pignons prévenant d'un effet retour dangereux pour l'utilisateur. Par ailleurs, les pignons ne s'abiment pas, la machine ne provoque pas d'à-coups et la maintenance est diminuée.

Vibrations réduites

La nouveauté du Système SJS II : il réduit considérablement les vibrations lors de l'utilisation de la machine car son mécanisme est équipé d'un ressort lame absorbant les chocs. Le système SJS II apporte un plus grand confort d'utilisation et permet de travailler plus longtemps dans le cadre légal.

Un ressort à lame absorbe les vibrations et réduit les chocs pendant le travail.

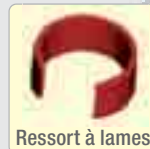

Ressort à lames



Confort et sécurité : systèmes anti-recul, anti-vibrations, anti-redémarrage et frein de disque

- Frein de disque permettant l'arrêt du disque en moins de 3 secondes,
- Le système SJS 2 protège l'utilisateur et la machine en cas de blocage du disque.

Puissance nominale	1 400 W
Circonférence (prise en main)	66x63 mm
Vitesse à vide max.	11 000 tr/min
Diamètre du disque	125 mm
Diamètre de l'alesage	22,23 mm
Taux de vibration triaxial (a <sub>v</sub> )	6 m/s <sup>2</sup>
Pression sonore (Lpa)	84 dB(A)
Dimensions (LxIxh)	325x140x121 mm
Poids net EPTA	2,7 kg



Accessoires de série Carter de protection ouvert sans outil, poignée anti-vibration, Meule à ébarber à moyeu déporté 125x6x22,2 mm, Clé à ergots pour meuleuse.

Logigramme accessoires p. 268



SJS 2, diamètre de meule supérieure et poignée anti-vibration pour la sécurité et le confort

- Le système SJS 2 protège l'utilisateur et la machine en cas de blocage du disque,
- Protection électronique contre les surcharges avec anti-redémarrage et témoin LED.

Puissance nominale	1 400 W
Circonférence (prise en main)	207 mm
Vitesse à vide max.	9 000 tr/min
Diamètre du disque	150 mm
Diamètre de l'alesage	22,23 mm
Taux de vibration triaxial (a <sub>v</sub> )	6,5 m/s <sup>2</sup>
Pression sonore (Lpa)	87 dB(A)
Dimensions (LxIxh)	303x171x116 mm
Poids net EPTA	2,6 kg



Accessoires de série Carter à ébarber Ø 150 mm sans outil, poignée anti-vibration, Meule à ébarber acier Ø 150x6x22,2 mm, Clé à ergots.

Charbon : 191978-9

Logigramme accessoires p. 268

GA9050KX

Meuleuse Ø 230 mm 2 000 W

## La plus compacte de sa catégorie



Puissance nominale	2 000 W
Vitesse à vide max.	6 600 tr/min
Diamètre du disque	230 mm
Diamètre de l'alésage	22,23 mm
Taux de vibration triaxial (a <sub>v</sub> )	5,5 m/s <sup>2</sup>
Pression sonore (L <sub>pa</sub> )	94 dB(A)
Dimensions (LxIxh)	432x250x132 mm
Poids net EPTA	4,7 kg

- Meuleuse Ø 230 mm puissante et légère (bon rapport poids/puissance)
- Interrupteur de sécurité : afin d'éviter tout démarrage involontaire
- Protection de la machine contre les poussières optimisée
- Système de refroidissement optimisé
- Carter de protection orientable.



Accessoires de série Coffret synthétique, Carter à ébarber 230 mm, Poignée latérale, Meule à ébarber acier 230 mm, Clé à ergots.

Charbon : 191957-7

Logigramme accessoires p. 268

6

MEULER | POLIR | SURFACER

GA9060

Meuleuse Ø 230 mm 2 200 W

## Conçue pour l'ébarbage industriel : plus durable, plus légère



- Moteur plus résistant aux travaux lourds,
- Ses compacité et légereté lui assurent une excellente manoeuvrabilité.

Puissance nominale	2 200 W
Vitesse à vide max.	6 600 tr/min
Diamètre du disque	230 mm
Diamètre de l'alésage	22,23 mm
Taux de vibration triaxial (a <sub>v</sub> )	6,5 m/s <sup>2</sup>
Pression sonore (L <sub>pa</sub> )	91 dB(A)
Dimensions (LxIxh)	450x250x140 mm
Poids net EPTA	5,5 kg



Accessoires de série Poignée latérale, Clé à ergots.

Charbon : 197129-2

Logigramme accessoires p. 268

GA9061R

Meuleuse Ø 230 mm 2 200 W

## Conçue pour l'ébarbage industriel : SJS 2 et système anti-redémarrage offrent sécurité et confort



- Le système SJS 2 protège l'utilisateur et la machine en cas de blocage du disque,
- Sécurité accrue grâce à la fonction anti-redémarrage empêchant la mise en marche intempestive après une coupure de courant.

Puissance nominale	2 200 W
Vitesse à vide max.	6 600 tr/min
Diamètre du disque	230 mm
Diamètre de l'alésage	22,23 mm
Taux de vibration triaxial (a <sub>v</sub> )	6,5 m/s <sup>2</sup>
Pression sonore (L <sub>pa</sub> )	91 dB(A)
Dimensions (LxIxh)	450x250x140 mm
Poids net EPTA	5,7 kg



Accessoires de série Poignée latérale, Clé à ergots.

Charbon : 197129-2

Logigramme accessoires p. 268

GA9063R

Meuleuse Ø 230 mm 2 200 W

## Conçue pour l'ébarbage industriel : Poignée fermée pour une totale sécurité



Puissance nominale	2 200 W
Vitesse à vide max.	6 600 tr/min
Diamètre du disque	230 mm
Diamètre de l'alésage	22,23 mm
Taux de vibration triaxial (a <sub>v</sub> )	6,5 m/s <sup>2</sup>
Pression sonore (L <sub>pa</sub> )	91 dB(A)
Dimensions (LxIxh)	450x250x140 mm
Poids net EPTA	5,8 kg

- Poignée fermée : protections augmentées
- Le système SJS 2 protège l'utilisateur et la machine en cas de blocage du disque
- Sécurité accrue grâce à la fonction anti-redémarrage empêchant la mise en marche intempestive après une coupure de courant
- Démarrage progressif assurant un démarrage en douceur de la machine (sans à-coups) pour plus de sécurité
- Moteur plus résistant aux travaux lourds.



Charbon : 197129-2

Accessoires de série Clé à ergots, Poignée latérale.

Logigramme accessoires p. 268

# GA9071

Meuleuse Ø 230 mm 2 700 W

AFT, Frein et poignée fermée pour une sécurité totale

**NOUVEAU**

**Grande profondeur de rainure**

Longévité de l'induit

épaisseur 1,9 mm

**Meilleure ventilation**  
Augmentation du volume d'air



**Vernissage du bobinage** amélioré et connexions interrupteur protégées. Réduction des risques de court-circuit dus aux limailles métalliques



# AFT

Anti-redémarrage

Puissance  
**2 700 W**



Poignée Pivotronic permettant de tourner la poignée sur 180° pour un meilleur confort de travail

## GA9071X1

Meuleuse Ø 230 mm 2 700 W

**NOUVEAU**

AFT, Frein et poignée fermée pour une sécurité totale



Puissance nominale	2 700 W
Vitesse à vide max.	6 600 tr/min
Diamètre du disque	230 mm
Diamètre de l'alésage	22,23 mm
Taux de vibration triaxial (a <sub>v</sub> )	5,1 m/s <sup>2</sup>
Pression sonore (L <sub>pa</sub> )	91 dB(A)
Dimensions (LxIxh)	506x250x146 mm
Poids net EPTA	6,3 à 9 kg

(AFT) Protection anti retour kick-back: le moteur se met en sécurité s'il détecte une chute brutale de la vitesse

- Sécurité accrue grâce à la fonction anti-redémarrage empêchant la mise en marche intempestive après une coupure de courant
- Démarrage progressif assurant un démarrage en douceur de la machine (sans à-coups) pour plus de sécurité
- Moteur plus résistant aux travaux lourds
- Poignées à revêtement Soft Grip pour plus de confort.

**AFT**



Charbon: 191T31-1

Accessoires de série Poignée anti-vibration, Clé à ergots.

Logigramme accessoires p. 268

## GA9070X1

Meuleuse Ø 230 mm 2 700 W

**NOUVEAU**

**Technologie AFT et frein pour plus de sécurité**



- (AFT) Protection anti retour kick-back: le moteur se met en sécurité s'il détecte une chute brutale de la vitesse,
- Sécurité accrue grâce à la fonction anti-redémarrage empêchant la mise en marche intempestive après une coupure de courant.

Puissance nominale	2 700 W
Vitesse à vide max.	6 600 tr/min
Diamètre du disque	230 mm
Diamètre de l'alésage	22,23 mm
Taux de vibration triaxial (a <sub>v</sub> )	4,9 m/s <sup>2</sup>
Pression sonore (L <sub>pa</sub> )	91 dB(A)
Dimensions (LxIxh)	506x250x146 mm
Poids net EPTA	6,3 à 8,5 kg

**AFT**



Accessoires de série Clé à ergots, Poignée anti-vibration.

Charbon: 191T31-1

Logigramme accessoires p. 268



**GA9071**



## GA9020

Meuleuse Ø 230 mm 2 200 W

### Robustesse et ergonomie



- Meuleuse robuste dotée d'un carter renforcé,
- Protection de la machine contre les poussières optimisée.

Puissance nominale ..... 2200 W  
 Vitesse à vide max. .... 6600 tr/min  
 Diamètre du disque ..... 230 mm  
 Diamètre de l'alesage ..... 22,23 mm  
 Taux de vibration triaxial (a<sub>v</sub>) ..... 5,5 m/s<sup>2</sup>  
 Pression sonore (L<sub>pa</sub>) ..... 89 dB(A)  
 Dimensions (LxIxh) ..... 473x249x140 mm  
 Poids net EPTA ..... 5,8 kg

**GA9020K:** Coffret synthétique, Carter à ébarber

**GA9020KDX2:** Coffret synthétique, Carter à tronçonner, Carter à ébarber, Disque diamant Béton Diamak DS



**Accessoires de série** Poignée latérale, Clé à ergots.

Charbon: 191957-7

Logigramme accessoires p. 268

## GA9030X01

Meuleuse Ø 230 mm 2 400 W

### Conception solide et durable



- Meuleuse robuste, carter, transmission, étanchéité et moteur renforcée,
- Poignée latérale AVT livrée de série.

Puissance nominale ..... 2400 W  
 Vitesse à vide max. .... 6600 tr/min  
 Diamètre du disque ..... 230 mm  
 Diamètre de l'alesage ..... 22,23 mm  
 Taux de vibration triaxial (a<sub>v</sub>) ..... 6,5 m/s<sup>2</sup>  
 Pression sonore (L<sub>pa</sub>) ..... 90 dB(A)  
 Dimensions (LxIxh) ..... 511x249x140 mm  
 Poids net EPTA ..... 6,3 kg



**Accessoires de série** Clé à ergots, Carter à ébarber 230 mm, Écrou de blocage, Flasque, Poignée anti-vibration.

Charbon: 191957-7

**GA9030KDX2:** Coffret synthétique, Carter à tronçonner, Disque diamant béton, Carter à ébarber

Logigramme accessoires p. 268

6

MEULER | POLIR | SURFACER

## GA9030SF01

Meuleuse Ø 230 mm 2 400 W

### Dotée d'une poignée ergonomique



- Débrayage de sécurité en cas de blocage du disque,
- Démarrage progressif assurant un démarrage en douceur de la machine (sans à-coups) pour plus de sécurité.

Puissance nominale ..... 2400 W  
 Vitesse à vide max. .... 6600 tr/min  
 Diamètre du disque ..... 230 mm  
 Diamètre de l'alesage ..... 22,23 mm  
 Taux de vibration triaxial (a<sub>v</sub>) ..... 6,5 m/s<sup>2</sup>  
 Pression sonore (L<sub>pa</sub>) ..... 90 dB(A)  
 Dimensions (LxIxh) ..... 511x249x140 mm  
 Poids net EPTA ..... 6,3 kg



**Accessoires de série** Clé à ergots, Flasque à desserrage assisté, Carter à ébarber 230 mm, Poignée anti-vibration.

Charbon: 191957-7

Logigramme accessoires p. 268

## GA9030RFK1

Meuleuse Ø 230 mm 2 400 W

### Anti-redémarrage pour plus de sécurité



- Anti-redémarrage, protège l'utilisateur d'un démarrage accidentel suite à une coupure de courant,
- Débrayage de sécurité en cas de blocage du disque.

Puissance nominale ..... 2400 W  
 Vitesse à vide max. .... 6600 tr/min  
 Diamètre du disque ..... 230 mm  
 Diamètre de l'alesage ..... 22,23 mm  
 Taux de vibration triaxial (a<sub>v</sub>) ..... 6,5 m/s<sup>2</sup>  
 Pression sonore (L<sub>pa</sub>) ..... 90 dB(A)  
 Dimensions (LxIxh) ..... 511x249x140 mm  
 Poids net EPTA ..... 6,7 kg



**Accessoires de série** Poignée anti-vibration, Clé à ergots, Flasque à desserrage assisté, Carter à ébarber 230 mm.

Charbon: 191957-7

Logigramme accessoires p. 268

## GA9040SFK1

Meuleuse Ø 230 mm 2 600 W

### Moteur haute performance pour des applications lourdes



- Meuleuse robuste et puissante avec carter et moteur renforcés, livré en coffret,
- Poignée latérale AVT livrée de série.

Puissance nominale ..... 2600 W  
 Vitesse à vide max. .... 6600 tr/min  
 Diamètre du disque ..... 230 mm  
 Diamètre de l'alesage ..... 22,23 mm  
 Taux de vibration triaxial (a<sub>v</sub>) ..... 5,5 m/s<sup>2</sup>  
 Pression sonore (L<sub>pa</sub>) ..... 90 dB(A)  
 Dimensions (LxIxh) ..... 511x249x140 mm  
 Poids net EPTA ..... 6,7 kg



**Accessoires de série** Coffret synthétique, Clé à ergots, Carter à ébarber 230 mm, Flasque à desserrage assisté, Écrou de blocage, Poignée anti-vibration.

Charbon: 191957-7

Logigramme accessoires p. 268

**GA9040SKD1:** Coffret synthétique, Carter à ébarber, Carter à tronçonner, Disque diamant Béton Diamak DS, Flasque à desserrage assisté

## GS5000

Meuleuse droite Ø 125 mm 750 W

### Confortable et sûre pour l'utilisateur



- Carters de protection fermés : assurant une sécurité accrue de l'utilisateur,
- Interrupteur poignée sécurité (homme mort) : coupe le moteur dès le relâchement.

Puissance nominale ..... 750 W  
 Vitesse à vide ..... 5600 tr/min  
 Diamètre de la meule ..... 125 mm  
 Diamètre de l'alesage ..... 20 mm  
 Pression sonore (L<sub>pa</sub>) ..... 83 dB(A)  
 Puissance sonore (L<sub>wa</sub>) ..... 94 dB(A)  
 Dimensions (LxIxh) ..... 590x189x116 mm  
 Poids net EPTA ..... 5 kg



**Accessoires de série** Clé à ergots pour meuleuse, Clé Allen.

Logigramme accessoires p. 268



**Incontournable dans le travail du béton**

Puissance nominale	1 400 W
Vitesse à vide max.	10 000 tr/min
Diamètre du disque	125 mm
Diamètre de l'alésage	22,23 mm
Taux de vibration triaxial (a <sub>v</sub> )	12,5 m/s <sup>2</sup>
Pression sonore (L <sub>pa</sub> )	89 dB(A)
Puissance sonore (L <sub>wa</sub> )	100 dB(A)
Dimensions (LxIxh)	479x182x195 mm
Poids net EPTA	5,1 kg

- Machine idéale pour aplanir, chanfreiner et supprimer les inégalités sur les surfaces en béton
- Rabotage possible au ras des murs : possibilité de retirer le rouleau de guidage à l'avant de la machine
- Guidage sûr et stable grâce à une large semelle en acier inoxydable et à un rouleau de guidage à l'avant de la machine
- Évacuation optimale des poussières + Possibilité de raccorder la machine à un aspirateur pour effectuer un travail plus propre
- Régulateur électronique pour un démarrage sans à-coups et un maintien du régime sélectionné.



Charbon : 194547-5

Accessoires de série Coffret métal, Clé à ergots, Sac à poussière, Écrou de blocage, Plateau de ponçage diamant.

Logigramme accessoires p. 268

# PC5010C

Surfaceuse à béton 1 400 W



## SÉCURISÉE

Fonction anti-redémarrage, ① carter de collecte des poussières facilement connectable à un aspirateur et système anti-vibration et anti-kickback.

## ERGONOMIQUE

Grâce à son faible poids de 2,5 kg, son corps court, sa confortable poignée étrier ② et sa prise en main à grip ③, elle s'utilise facilement à la vertical.

## POLYVALENTE

Grâce à son variateur ④, son capot avant de carter amovible et ses 1 400 W, elle s'adapte à tous les travaux.



**Idéal pour surfacer murs et plafonds**

Puissance nominale	1 400 W
Vitesse à vide max.	4 000 à 9 000 tr/min
Diamètre du disque	125 mm
Diamètre de l'alésage	22,23 mm
Taux de vibration triaxial (a <sub>v</sub> )	5,5 m/s <sup>2</sup>
Pression sonore (L <sub>pa</sub> )	85 dB(A)
Puissance sonore (L <sub>wa</sub> )	96 dB(A)
Dimensions (LxIxh)	350x231x179 mm
Poids net EPTA	2,5 à 3,6 kg

- Le système SJS 2 protège l'utilisateur et la machine en cas de blocage du disque
- Machine idéale pour aplanir, chanfreiner et supprimer les inégalités sur les surfaces en béton
- Rabotage possible au ras des murs
- Variateur de vitesse : permet de régler la vitesse de la machine en fonction du matériau à poncer (5 vitesses)
- Évacuation optimale des poussières + Possibilité de raccorder la machine à un aspirateur pour effectuer un travail plus propre
- Régulateur électronique pour un démarrage sans à-coups et un maintien du régime sélectionné
- Sécurité accrue grâce à la fonction anti-redémarrage empêchant la mise en marche intempestive après une coupure de courant
- Poignée étrier pour une parfaite prise en main.



Charbon : 191978-9

Accessoires de série Coffret métal, Poignée pour surfaceuse, Clé.

Logigramme accessoires p. 268

**GD0603**

Meuleuse droite 240 W

**Ultra maniable**

- Forme fluide et éfilée pour les retouches de précision à l'intérieur d'ouverture de petites dimensions,
- Tête de collier métallique : protection contre les frottements et les chocs.

Puissance nominale	240 W
Circonférence (prise en main)	65 mm
Vitesse à vide max.	28000 tr/min
Diamètre max. de la pince	6 mm
Taux de vibration triaxial (a <sub>v</sub> )	< 2,5 m/s <sup>2</sup>
Pression sonore (L <sub>pa</sub> )	76 dB(A)
Dimensions (LxIxh)	287x67x65 mm
Poids net EPTA	0,97 kg

**Accessoires de série** Pierre à affûter, meule sur tige cylindrique, meule sur tige conique, Clé plate 10 mm.

Charbon : 191627-8

[Logigramme accessoires p. 268](#)
**GD0600**

Meuleuse droite 400 W

**Équipée pour la sécurité de l'utilisateur**

- Bonne prise en main : Faible circonférence de la machine,
- Interrupteur poignée sécurité (homme mort) : coupure moteur dès le relâchement.

Puissance nominale	400 W
Circonférence (prise en main)	195 mm
Vitesse à vide max.	25000 tr/min
Diamètre max. de la pince	6 mm
Taux de vibration triaxial (a <sub>v</sub> )	2,5 m/s <sup>2</sup>
Pression sonore (L <sub>pa</sub> )	74 dB(A)
Dimensions (LxIxh)	358x82x82 mm
Poids net EPTA	1,7 kg

**Accessoires de série** Pince de serrage 6 mm, Clé plate 13.

Charbon : 194074-2

[Logigramme accessoires p. 268](#)
**6**
**MEULER | POLIR | SURFACER**
**GD0800C**

Meuleuse droite 750 W

**Vitesse élevée de 28 000 tr/min**

- Technologie MAKPOWER : Electronique protégée des surcharges,
- Polyvalente : Possibilité d'adapter la vitesse de rotation suivant le travail à effectuer.

Puissance nominale	750 W
Vitesse à vide max.	7000 à 28000 tr/min
Diamètre max. de la pince	8 mm
Taux de vibration triaxial (a <sub>v</sub> )	2,5 m/s <sup>2</sup>
Pression sonore (L <sub>pa</sub> )	79 dB(A)
Dimensions (LxIxh)	371x75x75 mm
Poids net EPTA	1,6 kg

**Accessoires de série** Pince de serrage 6 mm, Clé plate 19, Clé plate 13.

Charbon : 191978-9

[Logigramme accessoires p. 268](#)
**GD0801C**

Meuleuse droite 750 W

**Haute vitesse de rotation et poignée interrupteur de sécurité**

- Interrupteur poignée sécurité (homme mort) : coupure moteur dès le relâchement,
- Polyvalente : Possibilité d'adapter la vitesse de rotation suivant le travail à effectuer.

Puissance nominale	750 W
Vitesse à vide max.	7000 à 29000 tr/min
Diamètre max. de la pince	8 mm
Dimensions (LxIxh)	390x75x88 mm
Poids net EPTA	2 kg

**Accessoires de série** Poignée latérale complet GD, Clé plate 13, Clé plate 19.

Charbon : 191978-9

[Logigramme accessoires p. 268](#)
**GD0810C**

Meuleuse droite 750 W

**Pour les travaux de nettoyage et de décapage**

- Technologie MAKPOWER : Electronique protégée des surcharges,
- Sécurité : Machine optimisée pour travail avec brosses métalliques.

Puissance nominale	750 W
Vitesse à vide max.	1800 à 7000 tr/min
Diamètre max. de la pince	8 mm
Taux de vibration triaxial (a <sub>v</sub> )	2,5 m/s <sup>2</sup>
Pression sonore (L <sub>pa</sub> )	78 dB(A)
Dimensions (LxIxh)	371x75x75 mm
Poids net EPTA	1,7 kg

**Accessoires de série** Pince de serrage 6 mm, Clé plate 19, Clé plate 13.

Charbon : 191978-9

[Logigramme accessoires p. 268](#)
**GD0811C**

Meuleuse droite 750 W

**Poignée interrupteur de sécurité et poignée latérale pour le confort**

- Interrupteur poignée sécurité (homme mort) : coupure moteur dès le relâchement,
- Polyvalente : Possibilité d'adapter la vitesse de rotation suivant le travail à effectuer.

Puissance nominale	750 W
Circonférence (prise en main)	207 mm
Vitesse à vide max.	1800 à 7000 tr/min
Diamètre max. de la pince	8 mm
Taux de vibration triaxial (a <sub>v</sub> )	2,5 m/s <sup>2</sup>
Pression sonore (L <sub>pa</sub> )	78 dB(A)
Dimensions (LxIxh)	390x75x88 mm
Poids net EPTA	2 kg

**Accessoires de série** Clé plate 19, Poignée latérale complet GD, Clé plate 13, Cône de serrage 6 mm, Ecrou de serrage.

Charbon : 191978-9

[Logigramme accessoires p. 268](#)





**Moteur puissant et machine équilibrée pour un polissage rapide et stable**

Puissance nominale	570 W
Vitesse à vide max.	4 500 tr/min
Diamètre du papier abrasif	180 mm
Taux de vibration triaxial (a <sub>v</sub> )	2,5 m/s <sup>2</sup>
Pression sonore (L <sub>pa</sub> )	81 dB(A)
Puissance sonore (L <sub>wa</sub> )	92 dB(A)
Dimensions (LxIxh)	225 x 75 x 222 mm
Poids net EPTA	2,9 kg

- Système de refroidissement incorporé
- Protection de la machine contre les poussières optimisée
- Carter en aluminium.



Charbon : 181030-1

Accessoires de série Clé à ergots 28, Poignée latérale, Clé plate 17 mm, Plateau caoutchouc.

Logigramme accessoires p. 268



**GV7000C**

**Maniable, puissante et confortable**



- Régulateur électronique pour un démarrage sans à-coups et un maintien du régime sélectionné,
- Centre de gravité bas pour plus de confort d'utilisation.

Puissance nominale	900 W
Vitesse à vide max.	2 500 à 4 700 tr/min
Diamètre du papier abrasif	180 mm
Taux de vibration triaxial (a <sub>v</sub> )	5,5 m/s <sup>2</sup>
Pression sonore (L <sub>pa</sub> )	81 dB(A)
Puissance sonore (L <sub>wa</sub> )	92 dB(A)
Dimensions (LxIxh)	210 x 82 x 220 mm
Poids net EPTA	2,1 kg



Accessoires de série Poignée latérale, Clé plate 17 mm, Plateau caoutchouc.

Charbon : 191963-2

Logigramme accessoires p. 268

**Le confort à 2 000 tr/min**



Puissance nominale	900 W
Vitesse à vide max.	600 à 2 100 tr/min
Diamètre du papier abrasif	180 mm
Taux de vibration triaxial (a <sub>v</sub> )	2,5 m/s <sup>2</sup>
Pression sonore (L <sub>pa</sub> )	81 dB(A)
Puissance sonore (L <sub>wa</sub> )	92 dB(A)
Dimensions (LxIxh)	210 x 82 x 220 mm
Poids net EPTA	2,1 kg

- Régulateur électronique pour un démarrage sans à-coups et un maintien du régime sélectionné
- 5 plages de réglage de vitesse pour une finition parfaite
- Centre de gravité bas pour plus de confort d'utilisation
- Système de refroidissement optimisé
- Protection de la machine contre les poussières optimisée.



Charbon : 191963-2

Accessoires de série Poignée, Clé plate 17 mm, Disque-support.

Logigramme accessoires p. 268

9237CB

Ponceuse polisseuse à disque 1200 W Ø 180 mm



## Parfait pour les travaux de carrosserie

Puissance nominale	1200 W
Vitesse à vide max.	0 à 3200 tr/min
Diamètre du papier abrasif	180 mm
Taux de vibration triaxial ( $a_w$ )	< 2,5 m/s <sup>2</sup>
Pression sonore (L <sub>pa</sub> )	83 dB(A)
Puissance sonore (L <sub>wa</sub> )	94 dB(A)
Dimensions (LxIxh)	431 x 198 x 187 mm
Poids net EPTA	3,4 kg

- Régulateur électronique pour un démarrage sans à-coups et un maintien du régime sélectionné
- Grille de protection contre les limailles
- 2 utilisations : gâchette pour la précision, molette avec 5 plages de réglage pour une finition parfaite
- Bouton de blocage pour un travail en continu
- Poignée étrier pour une parfaite prise en main.



Accessoires de série Disque de finition en laine à dos velcro, Clé à six pans, Tuyau de centrage.

Logigramme accessoires p. 268

6

MEULER | POLIR | SURFACER

SA5040CJ

Ponceuse à disque 1400 W Ø 125 mm



## Technologie de débrayage anti-recul couplée à un système anti-vibrations

Puissance nominale	1400 W
Vitesse à vide max.	7800 tr/min
Diamètre du papier abrasif	125 mm
Taux de vibration triaxial ( $a_w$ )	5 m/s <sup>2</sup>
Pression sonore (L <sub>pa</sub> )	84 dB(A)
Puissance sonore (L <sub>wa</sub> )	95 dB(A)
Dimensions (LxIxh)	315 x 115 x 121 mm
Poids net EPTA	2,2 kg

- Le système SJS 2 protège l'utilisateur et la machine en cas de blocage du disque
- Démarrage progressif assurant un démarrage en douceur de la machine (sans à-coups) pour plus de sécurité
- Technologie MAKPOWER : Electronique protégée des surcharges
- Vitesse constante assurant un travail plus précis
- Anti-redémarrage, protège l'utilisateur d'un démarrage accidentel suite à une coupure de courant.



Charbon : 191978-9

Accessoires de série Coffret 2 MAKPAC, Moulage MAK-PAC pour meuleuse/ponceuse à disque, Poignée latérale pour meuleuse, Papiers abrasifs grains 60, Plateau 125 velcro.

Logigramme accessoires p. 268

SA7000C

Ponceuse polisseuse à disque 1600 W Ø 180 mm



## Puissance élevée pour des applications industrielles

Puissance nominale	1600 W
Vitesse à vide max.	0 à 4000 tr/min
Diamètre du papier abrasif	180 mm
Pression sonore (L <sub>pa</sub> )	88 dB(A)
Puissance sonore (L <sub>wa</sub> )	96 dB(A)
Dimensions (LxIxh)	453 x 170 x 136 mm
Poids net EPTA	3,4 kg

- 5 plages de réglage de vitesse pour une finition parfaite
- Régulateur électronique pour un démarrage sans à-coups et un maintien du régime sélectionné
- Moteur puissant avec protection électronique contre les surcharges Makpower
- Protection de la machine contre les poussières optimisée
- Carter en aluminium.



Charbon : 191957-7

Accessoires de série Plateau caoutchouc, Poignée latérale, Clé à ergots, Écrou de blocage.

Logigramme accessoires p. 268



**Spécialement conçue pour le polissage de carrosserie**

Puissance nominale	900 W
Diamètre du papier abrasif	150 mm
Taux de vibration triaxial (a <sub>v</sub> )	7 m/s <sup>2</sup>
Pression sonore (L <sub>pa</sub> )	83 dB(A)
Puissance sonore (L <sub>wa</sub> )	94 dB(A)
Dimensions (L x l x h)	451 x 148 x 126 mm
Poids net EPTA	2,8 kg

- Spécialement conçue pour le polissage des voitures
- 2 modes : orbital simple pour ponçage fin, orbital et rotatif pour ponçage intensif ou polissage
- Démarrage progressif assurant un démarrage en douceur de la machine (sans à-coups) pour plus de sécurité
- Variateur de vitesse : permet de régler la vitesse de la machine en fonction du matériau travaillé
- Vitesse constante en charge assurant la qualité du travail réalisé.



Charbon : 191978-9

Accessoires de série Tampon velcro.

Logigramme accessoires p. 268

# P06000C

Ponceuse polisseuse excentrique 900 W Ø 150 mm

## Spécialement conçue pour le polissage de carrosserie

6

MEULER | POLIR | SURFACER

**Vitesse Constante**  
Moteur 900W

**Variateur de vitesse**  
5 sélections

**Poignée Soft Grip**  
pour une bonne prise en main

**Grille de protection**

**Démarrage progressif**  
via un interrupteur de sécurité

**2 modes**

Excentrique à rotation forcée

Orbital





p. 483



p. 580

## LOGIGRAMME ACCESSOIRES

### Meuleuse angulaire

Poignée, poignée en boucle **P. 272**

Capot d'ébarbage **P. 272**

Carter de tronçonnage **P. 272**

Raccord d'aspiration pour meuleuse **P. 274**

Meule **P. 504**

Disque à tronçonner **P. 502**

Plateau caoutchouc **P. 505**

Disque abrasif **P. 505**

Écrou de serrage pour plateau caoutchouc **P. 505**

Brosse métallique **P. 511**

Disques à lamelles **P. 507**

Plateau de ponçage diamant **P. 499**

Disque diamant **P. 495**

Flasque interne, écrou de serrage **P. 273**



### Polisseuse

Plateau caoutchouc **P. 505**

Disque abrasif **P. 505**

Écrou de serrage pour plateaux caoutchouc **P. 505**

Plateau caoutchouc **P. 274**

Écrou de serrage pour plateaux caoutchouc **P. 275**

Peau de mouton **P. 508**



### Meuleuse droite

Fraises carbure

Pince de serrage

**P. 457**

**P. 275**



### Meuleuse droite

Meule

**P. 505**



### Surfaceuse à béton

Plateau de ponçage diamant

**P. 498**



6

MEULER | POLIR | SURFACER

**PO6000C**



**PC5010C**



## Comparaison Meuleuses Ø 230 mm

Référence	GA9050KX	GA9020	GA9060	GA9061R	GA9063R	GA9030X01	GA9030SF01	GA9030RFK1	GA9040SFK1	GA9070X1	GA9071X1
Désignation	Meuleuse 230 mm 2000 W	Meuleuse 230 mm 2200 W	Meuleuse 230 mm 2200 W	Meuleuse 230 mm 2200 W	Meuleuse 230 mm 2200 W	Meuleuse 230 mm 2400 W	Meuleuse 230 mm 2400 W	Meuleuse 230 mm 2400 W	Meuleuse 230 mm 2600 W	Meuleuse 230 mm 2700 W	Meuleuse 230 mm 2700 W
<b>Puissance</b>											
Puissance nominale (W)	2000	2200	2200	2200	2200	2400	2400	2400	2600	2700	2700
<b>Régime</b>											
Vitesse à vide max. (tr/min)	6600	6600	6600	6600	6600	6600	6600	6600	6600	6000	6000
<b>Outillage à utiliser</b>											
Diamètre du disque (mm)	230	230	230	230	230	230	230	230	230	230	230
<b>Niveaux d'exposition</b>											
Taux de vibration triaxial (ah) (m/s <sup>2</sup> )	5,5	5,5	6,5	6,5	6,5	6,5	6,5	5,5	5,5	4,9	5,1
Pression sonore (Lpa) (dB (A))	94	89	91	91	91	90	90	90	90	91	91
<b>Général</b>											
Poids net (kg)	4,7	5,8	5,3	5,5	5,8	6,3	6,3	6,7	6,7	5,8	5,8
<b>Technologies et équipements</b>											
anti-redemarrage	—	—	—	oui	oui	—	—	oui	—	oui	oui
Interrupteur non blocable	oui	oui	oui	oui	oui	oui	oui	oui	oui	oui	oui
Démarrage progressif	—	—	—	oui	oui	—	oui	oui	oui	oui	oui
Pivotronic	—	—	—	—	—	oui	oui	oui	oui	OUI	OUI
Poignée anti-vibration	—	—	—	—	—	oui	oui	oui	oui	oui	oui
Flasque à desserrage sans outil	—	—	—	—	—	—	oui	—	oui	—	—
Limiteur de couple / débrayage	—	—	—	oui	—	oui	oui	oui	oui	oui	oui
Poignée Fermée	—	—	—	—	OUI	—	—	—	—	—	OUI
<b>Accessoires de série</b>											
Livrée avec	<ul style="list-style-type: none"> <li>• Clé à ergots</li> <li>• Poignée latérale</li> <li>• Disque à ébarber</li> <li>• Coffret synthétique</li> </ul>	<ul style="list-style-type: none"> <li>• Clé à ergots</li> <li>• Poignée latérale</li> </ul>	<ul style="list-style-type: none"> <li>• Clé à ergots</li> <li>• Poignée latérale</li> </ul>	<ul style="list-style-type: none"> <li>• Clé à ergots</li> <li>• Poignée latérale</li> </ul>	<ul style="list-style-type: none"> <li>• Clé à ergots</li> <li>• Poignée latérale</li> </ul>	<ul style="list-style-type: none"> <li>• Clé à ergots</li> <li>• Poignée latérale antivibration</li> </ul>	<ul style="list-style-type: none"> <li>• Clé à ergots</li> <li>• Poignée latérale anti vibration</li> <li>• Flasque à desserrage assisté</li> </ul>	<ul style="list-style-type: none"> <li>• Clé à ergots</li> <li>• Poignée latérale</li> <li>• Coffret synthétique</li> </ul>	<ul style="list-style-type: none"> <li>• Clé à ergots</li> <li>• Poignée latérale antivibration</li> <li>• Flasque à desserrage assisté</li> <li>• Coffret synthétique</li> </ul>	<ul style="list-style-type: none"> <li>• Clé à ergots</li> <li>• Poignée latérale anti-vibration</li> </ul>	<ul style="list-style-type: none"> <li>• Clé à ergots</li> <li>• Poignée latérale anti-vibration</li> </ul>

Comparaison Meuleuses Ø 115 et Ø 125 mm

Référence	GA4530R	GA5030RK	9558HNRG	9558PBGYK	GA5040R
Désignation	Meuleuse Ø 115 mm 720 W	Meuleuse Ø 125 mm 720 W	Meuleuse Ø 125 mm 840 W	Meuleuse Ø 125 mm 840 W	Meuleuse Ø 125 mm 1 100 W
<b>Puissance</b>					
Puissance nominale (W)	720	720	840	840	1 100
<b>Général</b>					
Circonférence (prise en main) (mm)	180	180	195	195	207
<b>Régime</b>					
Vitesse à vide max. (tr/min)	11 000	11 000	11 000	11 000	11 000
<b>Outillage à utiliser</b>					
Diamètre du disque (mm)	115	125	125	125	125
Diamètre de l'alésage (mm)	22,23	22,23	22,23	22,23	22,23
<b>Niveaux d'exposition et de vibrations</b>					
Taux de vibration triaxial (ah) (m/s <sup>2</sup> )	8,5	8,5	—	9	7
Pression sonore (Lpa) (dB (A))	85	85	86	86	86
<b>Général</b>					
Dimensions (L x l x h) (mm)	266 x 128 x 103	266 x 138 x 103	271 x 139 x 106	271 x 139 x 106	303 x 140 x 116
Poids net (kg)	1,8	1,8	2,1	2,1	2,4
<b>Technologies et équipements</b>					
Démarrage progressif	oui	oui	oui	—	oui
Fonction Anti-redémarrage	oui	oui	oui	—	oui
Interrupteur non blocable	—	—	—	oui	—
Poignée anti-vibration	—	—	—	—	—
SJS	—	—	—	—	—
SJS II	—	—	—	—	oui
MAKPOWER	—	—	—	—	—
Frein mécanique	—	—	—	—	—
<b>Accessoires de série</b>					
Livrée avec	<ul style="list-style-type: none"> <li>• Clé à ergots</li> <li>• Meule à ébarber 115 mm</li> <li>• Poignée latérale</li> </ul>	<ul style="list-style-type: none"> <li>• Clé à ergots</li> <li>• Meule à ébarber 125 mm</li> <li>• Poignée latérale</li> <li>• Coffret synthétique</li> </ul>	<ul style="list-style-type: none"> <li>• Clé à ergots</li> <li>• Meule à ébarber 125 mm</li> <li>• Poignée latérale</li> </ul>	<ul style="list-style-type: none"> <li>• Clé à ergots</li> <li>• Meule à ébarber 125 mm</li> <li>• Poignée latérale</li> <li>• Coffret métal</li> </ul>	<ul style="list-style-type: none"> <li>• Clé à ergots</li> <li>• Meule à ébarber 125 mm</li> <li>• Poignée latérale</li> </ul>

6

MEULER | POLIR | SURFACER



GA5050R	GA5051R	9565CR	9565PCV	GA5040C	GA5041C01	GA5080RX02	GA5021C
Meuleuse Ø 125 mm 1300 W	Meuleuse Ø 125 mm 1300 W	Meuleuse Ø 125 mm 1400 W	Meuleuse Ø 125 mm 1400 W	Meuleuse Ø 125 mm 1400 W	Meuleuse Ø 125 mm 1400 W	Meuleuse Ø 125 mm 1400 W	Meuleuse Ø 125 mm 1450 W
1300	1300	1400	1400	1400	1400	1400	1450
212	212	210	207	207	207	205	253
11000	11000	12000	2800 à 12000	2800 à 11000	11000	12000	10000
125	125	125	125	125	125	125	125
22,23	22,23	22,23	22,23	22,23	22,23	22,23	22,23
8,5	8,5	—	10	6,5	6	7,9	8,5
—	—	82	82	86	84	84	90
325 x 140 x 117	325 x 140 x 117	299 x 139 x 103	299 x 139 x 103	303 x 140 x 116	325 x 140 x 121	309 x 141 x 113	390 x 139 x 120
2,5 à 2,8	2,5 à 2,8	2,3	2,4	2,5	2,7	2,5	2,9
<b>oui</b>	<b>oui</b>	<b>oui</b>	<b>oui</b>	—	—	<b>oui</b>	—
<b>oui</b>	<b>oui</b>	<b>oui</b>	—	<b>oui</b>	<b>oui</b>	<b>oui</b>	<b>oui</b>
<b>oui</b>	<b>oui</b>	—	<b>oui</b>	—	—	—	<b>oui</b>
—	—	—	—	—	<b>oui</b>	—	—
—	—	<b>oui</b>	<b>oui</b>	—	—	<b>oui</b>	<b>oui</b>
—	—	—	—	<b>oui</b>	<b>oui</b>	—	—
—	—	<b>oui</b>	<b>oui</b>	<b>oui</b>	<b>oui</b>	—	<b>oui</b>
—	—	—	—	—	<b>oui</b>	—	—

- Clé à ergots
- Poignée latérale

- Clé à ergots
- Poignée latérale

- Clé à ergots
- Meule à ébarber 125 mm
- Poignée latérale

- Clé à ergots
- Meule à ébarber 125 mm
- Poignée latérale

- Clé à ergots
- Meule à ébarber 125 mm
- Poignée latérale

- Clé à ergots
- Meule à ébarber 125 mm
- Poignée latérale

- Meule à ébarber 125 mm
- Poignée latérale

- Clé à ergots
- Meule à ébarber 125 mm
- Poignée latérale

## Accessoires pour meuleuses d'angles

### Clé à ergots 28mm

Ref.	Qté	Pour
782412-6	1	

### Clé à ergots 20 mm

Ref.	Qté	Pour
782401-1	1	

### Clé à ergots 35 mm (longue)

Ref.	Qté	Pour
197610-3	1	

### Capots de protection ouverts pour l'ébarbage

Pour ébarber, meuler, poncer.

Ref.	Ø	Qté	Pour
123098-1	115 mm	1	DGA452
123099-9	125 mm	1	9565PCV, GA5021C, GA5040C, GA5040R, GA5030R, DGA506, DGA508, 9558HNR, 9558PB, GA5041C
122891-0	230 mm	1	GA9020, GA9030, GA9050, GA9060, GA9061R, GA9040S, GA9030S

### Capots de protection fermés pour le tronçonnage

A utiliser avec disques à tronçonner et disques diamant

Ref.	Ø	Qté	Pour
122910-2	115 mm	1	GA4530R, Meuleuses Ø 115 mm, DGA452, 9558NB, 9565PCV, GA5021C, GA5040C, GA5040R, GA5030R, DGA506Z, 9558PB, DGA506, DGA508, 9558HNR, GA5041C
122911-0	125 mm	1	GA9020, GA9030, GA9050, GA9060, GA9061R, GA9020S, GA9030S, GA9040S

### Capot de protection pour brosse

Ref.	Qté	Pour
192454-6	1	Meuleuses Ø 100 mm

### Capots de protection ouverts pour l'ébarbage (sans outils)

Ref.	Ø	Qté	Pour
123144-0	115 mm	1	GA4530R, DGA452
123145-8	125 mm	1	9565PCV, GA5021C, GA5040, GA5040C, DGA504Z, GA5040R, GA5030R, GA5041C, SA5040C, DGA504, DGA506, DGA508, 9558HNR, 9558PB
123146-6	150 mm	1	9566CV, 9566CVR, GA9010C, GA6040C, GA9010C, GA9020, GA9030, GA9050, GA9060, GA9061R, DGA900ZK, LOT0124, GA9030S, GA9040S

### Capots de protection fermés pour le tronçonnage (sans outils)

Ref.	Ø	Qté	Pour
122905-5	125 mm	1	9565PCV, GA5021C, GA5030, GA5040C, GA5040R, GA5030R, GA5034, GA5041C, DGA506, DGA508, 9558HNR, 9558PB



### Adaptateur de carter ouvert en fermant pour Ø 125 mm

Ref.	Ø Disque	Qté	Pour
199710-5	125 mm	1	GA5050R, GA5051R
191V56-7	150 mm	1	GA6040C01, GA035GZ, GA036GZ

### Plateaux caoutchouc pour meuleuses et polisseuses

Fixation sur plateau caoutchouc par écrou.

Référence écrou P-05913 : 758

Ref.	Ø	Pas	Contenu	Qté	Pour
P-05898	125 mm	M14	Ecrou de serrage	1	
P-05913	180 mm	M14	Ecrou de serrage	1	

### Plateau pour disques abrasifs, pour meuleuses Ø 125 mm

Ecrou de serrage (224515-5) non inclus dans cette référence.

Ref.	Ø	Qté	Pour
794187-5	100 mm	1	Meuleuses Ø 125 mm, DGA452
743015-1	115 mm	1	9565PCV, GA5021C, GA5040C, GA5040R, GA5030R, Meuleuses Ø 125 mm, DGA506, DGA508, 9558HNR, 9558PB, GA5041C

### Plateau pour disques abrasifs, pour meuleuses et polisseuses Ø 180 mm

Ref.	Ø	Qté	Pour
743012-7	170 mm	1	9237CB, Machines en 5/8"

### Douille à ergots

Desserrez les écrous bloqués de vos meuleuses à l'aide d'une boulon-neuse 1/2".

Ref.	Emm. Machine	Qté	Pour
194305-9	1/2"	1	DTW450RFJ, DTW251RFJ, DTW281Z

### Écrou de serrage de plateaux caoutchouc

Ref.	Alésage	Qté	Pour
224501-6	M10 x 1,25	1	Meuleuses Ø 100 mm 9207SPB, 9218SB, 9565PCV, GA5021C, GV7000C, SA7000C, GA5040C, GA5040R, GA5030R, GA4530R, Meuleuses Ø 115 mm, Meuleuses Ø 125 mm, Meuleuses Ø 150 mm, Meuleuses Ø 180 mm, Meuleuses Ø 230 mm, 9217SPC, SA7000, DGA452, DGA506, DGA508, 9558HNR, 9558PB, GA5041C
224515-5	M14 x 2	1	

### Coffret plastique pour meuleuse

Clips coffret => 163455-1

Ref.	Qté	Pour
824958-7	1	GA9010C, GA9020, GA9030, GA9040

6

MEULER | POLIR | SURFACER

## Poignées pour meuleuses, surfaceuses et polisseuses

### Poignées pour meuleuses

Ref.	Qté	Pour
153504-2	1	GA5021C
151776-3	1	9079S

### Poignée pour polisseuses et perceuse visseuse 6310

Ref.	Qté	Pour
151966-8	1	GV6010, GV7000C, 6310, GV6000

### Poignée pour meuleuses, polisseuses, perceuse de charpente et perceuse visseuse

Ref.	Qté	Pour
152492-0	1	6013BR, 9207SPB, 9218SB, DP4700, N5900B, DS4011, DS4012, 9005B, 9015B, 9016B, 9029S, 9039, 9039S, 9609NB, GA5000, 9217SPC

### Poignée pour surfaceuse

Vis de fixation réf: 922443-5 X2 doit être commandée séparément

Ref.	Qté	Pour
458690-7	1	PC5010C

### Poignée pour meuleuses et polisseuses

Ref.	Qté	Pour
152539-0	1	GA9010C, GA9020, GA9030, SA7000C, MT903, GA9050, GA9020S, GA9030S, GA9040S, MT901, SA7000

### Poignée pour polisseuse PV7000C

Ref.	Qté	Pour
273649-1	1	PV7000C

### Poignée pour meuleuses, perceuses visseuses d'angle, scie circulaire, visseuse et polisseuse

Ref.	Qté	Pour
152490-4	1	9031, 9562CH, 9565CV, 9565CVL, 9565H, 9566CV, B06040, DA3010F, DA3011F, 5800BR, 6807, 9030, 9503BH, 9505BH, 9521NB, 9522NB, 9524NB, 9525NB, 9541, 9542, 9562, 9562C, 9562CV, 9565, PW5000C

### Poignées pour perceuses, perfo-burineurs et meuleuses droites

Nécessite des pièces supplémentaires pour être montés sur les machines -> Voir vues éclatées.

Ref.	Qté	Pour
152521-9	1	DP3003, DP4011, HP2051, HP2051F, HR2432, GD0801C, GD0811C, HR2450, MT815, MT812, MT811, HP1631



### Poignée étrier pour polisseuses

Ref.	Qté	Pour
416348-4	1	9227CB
455293-8	1	9237CB



### Kit support poignée de tronçonnage pour meuleuses

Ref.	Qté	Pour
194684-5	1	GA9020, GA9030, GA9040



### Poignée complète pour meuleuses droites

Ref.	Qté	Pour
192985-5	1	GD0600, GD0800C, GD0810C, GD0801C, GD0811C, BGD801, BGD800, GD0800, GD0602, GD0601



### Poignée pour meuleuse sans fil

Ref.	Qté	Pour
158237-4	1	DGA504Z, DPB183Z, DGA504, DGA506, DGA508



### Poignée étrier pour meuleuses

Ref.	Qté	Pour
192619-0	1	9049, 9049SF, 9059, 9059SF, 9069, 9069SF, 9079SF



### Poignées anti-vibrations pour meuleuses

Ref.	Qté	Pour
162258-0	1	GA5021C, GA5040, GA5040C, 9562, 9565, 9566, GA5041C, GA6040C, GA6041C
162264-5	1	GA9010C, GA9020, GA9030, GA9050, DGA700Z, DSC251RT, DSC251ZK, GA9040, GA9030S, GA9040S
194514-0	1	9565PCV, GA5021C, GA5040C, GA5040R, GA5030R, GA4530R, GA5080RX02, Meuleuse Ø100-150mm, GA6040C, DGA452, DGA506, DGA508, 9558HNR, 9558PB, GA5041C



### Poignée pour meuleuses, perceuses visseuses et affleureuses

Ref.	Qté	Pour
153489-2	1	9558NB, 9562CH, 9562CR, 9565CV, 9565CVR, 9565H, 9565PCV, 9566CV, 9566CVR, GA4530, RT0700C, GA5030, GA5040, GA5040C, GA5040R, GA5030R, GA4530R, 9555NB, 9558PB, BDA340, BDA341, BDA350, BDA351, BGA452, GA5034, GA5041C, GA6040C, GA6041C, DGA452, 9558HNR

## Facteurs métalliques

### Facteur métalliques

Ref.	Compatible Modèle	Nombre de pièces	Qté	Pour
193903-6	9562CH/CVH, 9565C/CR/CV/CVL/CVR/HR, 9566CV, GD0800, GD0810C	3	1	9562CH, 9562CR, 9565CLR, 9565CV, 9565CVL, 9565CVR, 9565H, 9565HZ1, 9566CV, 9566CVR, GD0800C, GD0810C, 9565HKD, 9565CVRKD, 9565C, 9565CVRX1, 9565CR, GA5080RX02, 9562CV
198719-4	GA5040/C/R, GA5041, GA6040C, GA6041C, PC5010C, SA5040	4	1	GA5040, GA5040C, GA5040CJ, GA5040J, GA5041C01, GA5041X01, GA6040C01, SA5040CJ, GA5040CJD, GA5040JD, GA5040R, GA5040RKDJ, GA5040C01-S, GA5040CJ01-S, GA5040RSP5, GA5040RSP6, PC5010C, GA5050R, GA5051R, GA5040KSP4, GA5040XX9, GA6041C01
193956-5	GA9010C, GA5021C, PC5001C, SA7000C	2	1	GA5021C, GA9010C, PC5001C, SA7000C
195059-1	GS6000, GS5000, GA9050	2	1	GA9050KX, GS5000, GS6000, GA9050
195446-4	9565PCV, GD0801C, GD0811C	3	1	9565PCV, GD0801C, GD0811C
197476-1	GA9061R, GA9060, GA9063R	2	1	GA9060, GA9061R, GA9060X2, GA9063R
194289-1	GA9020/R/S, GA9040/S, GA9030/S, GA9030/S, GA9040S	2	1	GA9020, GA9020K, GA9020KD, GA9020KD01, GA9020SF, GA9030, GA9030KD01, GA9030SF01, GA9030SFK1, GA9030SFKD, GA9040SF01, GA9040SFK1, GA9040SFKD, GA9020KDX1, GA9030X01, GA9040SKDX, GA9030SKDX, GA9030KDX1, GA9020KDX, GA9030SKD1, GA9020KDX2, GA9040SKD1, GA9030KDX2, GA9020KDX2-P, GA9040SFK1-S, GA9030RKF1, GA9040, GA9030S, GA9020S, GA9040S
199514-5	GA5050R/GA5051R	3	1	GA5050R, GA5051R



## Écrous et flasques



### Flasque extérieure de grandes dimensions pour meuleuses Ø 180 mm et Ø 230 mm

A utiliser avec écrou référence 224543-0.

Ref.	Ø Extérieur	Alésage	Qté	Pour
224256-3	78 mm	M14	1	



### Écrou à desserrage assisté

NOTE : Il suffit de remplacer soit le flasque soit l'écrou d'origine pour obtenir un système assisté. L'un comme l'autre facilite le démontage des disques.

Ref.	Alésage	Qté	Pour
196297-8	M14	1	



### Flasque à desserrage assisté

NOTE : Il suffit de remplacer soit le flasque soit l'écrou d'origine pour obtenir un système assisté. L'un comme l'autre facilite le démontage des disques.

Ref.	Alésage	Qté	Pour
192227-7	M14	1	Toutes meuleuses



### Douille à ergots

Desserrez les écrous bloqués de vos meuleuses à l'aide d'une boulon-neuse 1/2".

Ref.	Emm. Machine	Qté	Pour
194305-9	1/2"	1	DTW450RFJ, DTW251RFJ, DTW281Z



### Flasque de blocage

Ref.	Ø	Pas	Qté	Pour
224415-9	42 mm	M14	1	9565PCV, GA5021C, GA9020, GA9030, GA5040C, GA9050, GA5040R, GA9060, GA9061R, GA5030R, GA4530R, GA6040C, DGA452, 9558HNR, 9558PB, GA9030S, GA9040S, DGA506, GA5041C



### Flasque intérieure de grandes dimensions pour meuleuses Ø 180 mm et Ø 230 mm

A utiliser avec flasque 224415-9.

Ref.	Ø	Alésage	Qté	Pour
224257-1	78 mm	M14	1	Meuleuses Ø 180 mm, Meuleuses Ø 230 mm



**Écrou de serrage rapide "Ezynut" pour meuleuses Ø 115\*, Ø 125\*, Ø 180 et Ø 230 mm**

Permet le serrage sans outil des disques et meules.

\*Seulement pour modèles 9565PCV, GA4540/C, GA5021C, GA5040/C, GA6040/C, GA5041/C, DGA504 et DGA505.



Ref.	Qté	Pour
9565PCV, GA5021C, GA9010C, GA9020, GA9020K, GA9020KD, GA9020KD01, GA9020SF, GA9030, GA9030KD01, GA9030SF01, GA9030SFK1, GA9030SFKD, 195354-9	1	GA9040SF01, GA9040SFK1, GA9040SFKD, GA9020KD01, GA9050KX, GA9030X01, MT903, GA9040SKDX, GA9030SKDX, GA9030KD01, GA9020KD, GA5040, GA5040C, GA9050, GA5040R, GA9060, GA9061R, GA6040C, GA5041C, DGA504, DGA505, GA9030S, GA9040S, DGA506, DGA508

**Écrous de blocage**



Ref.	Ø Extérieur	Alésage	Qté	Pour
224526-0	30 mm	M14	1	PC1100
224554-5	45 mm	M14	1	9565PCV, GA5021C, GA9020, GA9030, GA5040C, GA9050, GA5040R, GA9060, GA9061R, GA5030R, GA4530R, Meuleuses Ø 115 mm, Meuleuses Ø 125 mm, Meuleuses Ø 150 mm, GA6040C, DGA452, GA9030S, GA9040S, DGA506, DGA508, 9558HNR, 9558PB, GA5041C
224543-0	45 mm	M14	1	Meuleuses Ø 180 mm, Meuleuses Ø 230 mm

**Raccords d'aspiration pour meuleuses**

**Carters de protection pour rainurage avec raccord d'aspiration, pour meuleuses Ø 125 mm**

Pour la coupe du béton avec une meule diamantée.

Pour meuleuses Ø 125 mm.

Livré avec 1 clé hexagonale, 1 support pour clé et 1 support tuyau/câble d'alimentation.



Ref.	profondeur	Qté	Pour
196845-3	20 mm	1	9565PCV, GA5021C, GA5040C, GA5040R, GA5030R, DGA506, DGA508, 9558HNR, 9558PB, GA5041C
191605-4	20 mm	1	DGA519ZX1, DGA519RTJ1, DGA520ZX1, GA5080RX02, DGA521ZX1
191606-2	20 mm	1	GA005GZ01, GA005GM201, GA023GZ01, GA023GM201, GA029GZ01, GA029GM201, GA5050R



**Cartier de protection pour rainurage avec raccord d'aspiration**

Ref.	profondeur	Qté	Pour
198440-5	60 mm	1	GA9010C, GA9020, GA9020K, GA9030SF01, GA9040SFK1, GA9050KX, GA9030X01, MT903, GA9020KDX2, GA9040SKD1, GA9030KDX2, M9001, GA9060, GA9061R, GA9063R, DGA900ZK, DGA900PT4, LOT0131, GA038GZ01, Meuleuses 230 mm, GA9020R, GA9020S, GA9040R, GA9040S, GA9050R, GA9060R, GA9061, GA9062, GA9062R, GA9063, MGA901

**Cartier de protection pour ponçage avec raccord d'aspiration, pour meuleuses**

Pour plateau de ponçage diamant



Ref.	Ø int	Ø ext	Ø plateau de ponçage	Qté	Pour
195239-9	32 mm	37,4 mm	125 mm	1	9562CR, 9565PCV, GA5021C, GA5040, GA5040C, 9565C, GA5040R, 9565CR, GA5030R, DGA517Z, DGA517RTJ, 9561CR, 9562CVH, 9561CVR, 9562CVR, 9564CVR, 9564PC, 9564PCV, 9565PC, GA5020, GA5021, GA4540, GA4540C, GA4542C, GA5042C, DGA506, DGA508, 9558HNR, 9558PB, GA5041C, DGA517
195384-0	mm	mm	180 mm	1	GA9010C, GA9020, GA9020K, GA9030, GA9030SF01, GA9040SFK1, GA9050KX, GA9030X01, GA9020KDX2, GA9040SKD1, GA9030KDX2, GA9050, GA9060, GA9061R, GA9063R, DGA900ZK, DGA900PT4, DGA901ZU, DGA901ZKU2, DGA901T2U2, GA037GZ, GA038GZ01, Meuleuses Ø 180 mm, Meuleuses Ø 230 mm, GA9030S, GA9040S
191F81-2	mm	mm	125 mm	1	GA005GZ01, GA005GM201, GA023GZ01, GA023GM201, GA029GZ01, GA029GM201, GA5050R

**Cartier de protection pour tronçonnage avec raccord d'aspiration, pour meuleuses**



Ref.	Qté	Pour
192188-1	1	9005B, 9005N

**Brosse pour cartier de protection 195239-9**



Ref.	Type	Modèle	Qté	Pour
743333-7	Petite	195239-9	1	195239-9
743332-9	Grande	195239-9	1	195239-9

**Brosse pour cartier de protection 195384-0**



Ref.	Type	Qté	Pour
743335-3	Petite	1	195384-0
743334-5	Grande	1	195384-0

**Capot avant pour cartier de protection 195384-0**



Ref.	Qté	Pour
452086-4	1	195384-0

**Capot avant pour cartier de protection 195239-9**



Ref.	Qté	Pour
451765-1	1	195239-9

**Accessoires pour polisseuses**

**Couvercles de protection**



Ref.	Qté	Pour
417322-5	1	9565CLR, 9565CVL
418529-6	1	SA7000C
453378-4	1	SA5040C

**Tampon velcro**



Ref.	Qté	Ø	Pour
197928-2	1	150 mm	PO6000C, DPO600Z, DPO600RTE

**Plateau abrasif pour ponçage**



Ref.	Ø	Pour	Qté	Pour
743060-6	115 mm	Machine Ø 125 mm	1	9565CLR, 9565CVL, SA5040C

**Plateaux caoutchouc pour meuleuses et polisseuses**



Fixation sur plateau caoutchouc par écrou.

Référence écrou P-05913 : 758

Ref.	Ø	Pas	Contenu	Qté	Pour
P-05898	125 mm	M14	Ecrou de serrage	1	
P-05913	180 mm	M14	Ecrou de serrage	1	

**Plateau pour disques abrasifs, pour polisseuse GV6010**



Référence vis de fixation : 265812-0. Référence rondelle de fixation : 253951-8.

Ref.	Qté	Pour
743025-8	1	GV6010

**Plateau caoutchouc pour disques abrasifs, pour polisseuse GV6010**



Ref.	Ø	Qté	Pour
743033-9	147 mm	1	GV6010

**Plateau pour disques abrasifs, pour meuleuses et polisseuses Ø 180 mm**



Ref.	Ø	Qté	Pour
743012-7	170 mm	1	92370B, Machines en 5/8"

**Écrou de serrage de plateaux caoutchouc**

Ref.	Alésage	Qté	Pour
224501-6	M10 x 1,25	1	Meuleuses Ø 100 mm
224515-5	M14 x 2	1	9207SPB, 9218SB, 9565PCV, GA5021C, GV7000C, SA7000C, GA5040C, GA5040R, GA5030R, GA4530R, Meuleuses Ø 115 mm, Meuleuses Ø 125 mm, Meuleuses Ø 150 mm, Meuleuses Ø 180 mm, Meuleuses Ø 230 mm, 9217SPC, SA7000, DGA452, DGA506, DGA508, 9558HNR, 9558PB, GA5041C

**Accessoires pour meuleuses droites**
**Pince de serrage pour meuleuses droites**

Ref.	Ø	Qté	Pour
763646-0	6 mm	1	GD0800C, GD0810C, GD0801C, GD0811C, GD0800
763651-7	1/8"	1	GD0800C, GD0810C, GD0801C, GD0811C, GD0800

**Pincettes de serrage**

Ref.	Ø	Qté	Pour
763627-4	3 mm	1	GD0600, GD0603, 906, GD0601
763620-8	6 mm	1	GD0600, GD0603, 906, GD0601
763625-8	1/4" mm	1	GD0600, GD0603, 906, GD0601

**Pincettes de serrage pour Meuleuses Droites**

Ref.	Ø	Qté	Pour
763669-8	3 mm	1	BGD800RFE, BGD800RFJ, DGD800Z, DGD800RTJ, BGD800, GD0602
763672-9	1/8"	1	BGD800RFE, DGD800Z, DGD800RTJ, BGD800, DGD800
763670-3	6 mm	1	BGD800RFE, BGD800RFJ, DGD800Z, DGD800RTJ, BGD800, GD0602
763673-7	1/4"	1	BGD800RFE, BGD800RFJ, DGD800Z, DGD800RTJ, BGD800, GD0602
763671-1	8 mm	1	BGD800RFE, BGD800RFJ, DGD800Z, DGD800RTJ, GD0602, BGD800

**Pincettes et écrou de serrage**

Ensemble pince et écrou de serrage

Ref.	Ø	Qté	Pour
193011-3	3 mm	1	GD0800C, GD0810C, GD0801C, GD0811C
193144-4	1/8"	1	GD0800C, GD0810C, GD0801C, GD0811C
193012-1	6 mm	1	GD0800C, GD0810C, GD0801C, GD0811C
193143-6	1/4"	1	GD0800C, GD0810C, GD0801C, GD0811C
192988-9	8 mm	1	GD0800C, GD0810C, GD0801C, GD0811C

**Étau complet**

Ref.	Qté	Pour
193141-0	1	GD0800C, GD0810C, BGD800RFJ, GD0801C, GD0811C

**Écrou de serrage**

Ref.	Qté	Pour
763664-8	1	GD0600, GD0601
763645-2	1	GD0800C, GD0810C, GD0801C, GD0811C

**Crochet pour sangle GS5000, GS6000**

Prendre 2 vis M5 x 16 référence : 266605-8

Ref.	Qté	Pour
342004-9	1	GS5000, GS6000

**Accessoires pour surfaceuses**
**Sacs à poussière pour surfaceuse**

Ref.	Qté	Pour
123203-0	1	PC1100, 9035KB
122853-8	1	PC5001C

**Brosse pour carter de surfaceuse**

Ref.	Long. segm.	Haut. segm.	Compatible Modèle	Qté	Pour
443145-5	petit	8,5 mm	424188-6	1	PC5001C, PC5000
443144-7	grand	8,5 mm	424187-8	1	PC5001C, PC5000
743341-8	petit	14 mm	424526-2	1	PC5001C, PC5000
743340-0	grand	14 mm	424525-4	1	PC5001C, PC5000

**Capot de protection avant pour surfaceuse**

Ref.	Haut. segm.	Qté	Pour
424188-6	8,5 mm	1	PC5001C, PC5000
424526-2	14 mm	1	PC5001C, PC5000

**Capot de protection arrière de surfaceuse**

Ref.	Haut. segm.	Qté	Pour
424187-8	8,5 mm	1	PC5001C
424525-4	14 mm	1	PC5001C

**PC5000C**





# PONCER | DÉCOUPEUR-PONCEUR

Bâtiment | Artisanat | Industrie



7

PONCER | DÉCOUPEUR-PONCEUR

# Poncer | Découpeur - ponceur multifonctions



TM3010CX3J

Découpeur-ponceur multifonctions 320 W

## Pratique avec son changement de lame sans outil



Puissance nominale	320 W
Nombre d'oscillations	6000 à 20000 orb/min
Angle d'oscillation	3,2°
Dimensions (LxIxH)	275x65x92 mm
Poids net EPTA	1,4 kg

### TM3010CK: Coffret synthétique, Boîte de rangement pour accessoires

**Accessoires de série** Coffret MAKPAC 2, Lame segm BIM Bois/Métal moyeu déporté Ø 85 mm TMA006, Lame segm HCS Bois moyeu déporté Ø 85 mm TMA007, Lame scie plongeante BIM Bois/Métal 28x50 mm TMA009, Lame scie plongeante BIM Bois dur 32x40 mm TMA010, Lame scie plongeante HCS Bois 32x40 mm TMA012, Lame scie plongeante BIM Métal 10x20 mm TMA017, Spatule HCS flexible 52x38 mm TMA019, Moulage, Plateau de ponçage, 50xPapiers abrasifs bois: G60 (x10), G80 (x10), G100 (x10), G150 (x10), G240 (x10), 3xBoîte de rangement pour accessoires, Système d'aspiration pour TM3010C.

- Livré de série avec 6 lames, 1 spatule, 1 plateau de ponçage et 50 abrasifs
- Nouveau système de fixation de la lame sans outil
- Conçu pour couper, poncer, gratter, racler.
- Permet de couper les bois, agglos, aluminium, métal, PVC, cloison, carrelage.
- Puissant avec son moteur de 320 Watts
- Variateur de vitesse par molette: permet de régler la vitesse de la machine en fonction du matériau à poncer (5 vitesses)
- Commande électronique de la vitesse pour l'obtention d'une vitesse constante
- Démarrage progressif pour un travail plus précis
- Grand cordon d'alimentation permettant de travailler librement
- Système d'aspiration des poussières livré de série.

Logigramme accessoires p. 284



9741

Décapeur à rouleau 860 W

## Idéale pour révéler les veines du bois



Puissance nominale	860 W
Vitesse à vide max.	3 500 tr/min
Dimensions de la brosse abrasive	100x120 (larg.) mm
Pression sonore (Lpa)	88 dB(A)
Puissance sonore (Lwa)	99 dB(A)
Dimensions (LxIxH)	310x185x182 mm
Poids net EPTA	4,2 kg

- Décapeur polyvalent pour satiner, polir, poncer, brosser, structurer, ébavurer, décaper et céruiser
- Brosses disponibles pour bois et métaux
- Possibilité de raccordement à l'aspirateur
- Prise en main et équilibre étudiés pour un maximum d'efficacité et de confort
- Profondeur de ponçage réglable rapidement.

Logigramme accessoires p. 284



Charbon: 181030-1

**Accessoires de série** Adaptateur, Brosse en nylon grain 80, 2xClé à six pans.

**B04555**

Ponceuse vibrante 200 W

**Très compacte et ultra maniable**

- Ponceuse à faible taux de vibrations et produisant peu de nuisances sonores,
- Fixation de l'abrasif par pince ou par système auto-agrippant.

Puissance nominale ..... 200 W  
 Nombre d'oscillations max. .... 14 000 orb/min  
 Amplitude d'oscillation ..... 1,5 mm  
 Vibration 3ax ponçage (a<sub>v</sub>) ..... 4 m/s<sup>2</sup>  
 Dimensions du patin de ponçage ..... 112x102 mm  
 Dimensions abrasifs standards ..... 114x140 mm  
 Pression sonore (L<sub>pa</sub>) ..... 80 dB(A)  
 Dimensions (LxIxh) ..... 131x112x141 mm  
 Poids net EPTA ..... 1,1 kg



**Accessoires de série** Sac à poussières en papier, Porte sac à poussière + sac.

Charbon : 191962-4

Logigramme accessoires p. 284

**B04565**

Ponceuse vibrante 200 W

**Parfaite pour poncer les volets à persiennes**

- Plateau triangulaire velcro sur les 2 faces: pour un ponçage aisé par exemple des persiennes,
- Ponceuse à faible taux de vibrations et produisant peu de nuisances sonores.

Puissance nominale ..... 200 W  
 Nombre d'oscillations max. .... 14 000 orb/min  
 Amplitude d'oscillation ..... 1,5 mm  
 Vibration 3ax ponçage (a<sub>v</sub>) ..... 4 m/s<sup>2</sup>  
 Dimensions du patin de ponçage ..... 112x190 mm  
 Dimensions abrasifs standards ..... 114x102 mm  
 Pression sonore (L<sub>pa</sub>) ..... 81 dB(A)  
 Puissance sonore (L<sub>wa</sub>) ..... 92 dB(A)  
 Dimensions (LxIxh) ..... 219x112x139 mm  
 Poids net EPTA ..... 1,2 kg



**Accessoires de série** Abrasif Grain 60, 100 et 150, Boîte à poussière pour sac en papier, 2x Abrasif triangulaire Grain 60, 100 et 150, Sac à poussières en papier.

Charbon : 191962-4

Logigramme accessoires p. 284

**B03711**

Ponceuse vibrante 190 W

**Excellente prise en main**

- Ponceuse vibrante légère et maniable pour travaux rapides et efficaces,
- Changement rapide et facile du papier abrasif grâce aux larges pinces de serrage.

Puissance nominale ..... 190 W  
 Nombre d'oscillations max. .... 4 000 à 11 000 orb/min  
 Amplitude d'oscillation ..... 2 mm  
 Vibration 3ax ponçage (a<sub>v</sub>) ..... 3,5 m/s<sup>2</sup>  
 Dimensions du patin de ponçage ..... 93x185 mm  
 Dimensions abrasifs standards ..... 93x228 mm  
 Pression sonore (L<sub>pa</sub>) ..... 72 dB(A)  
 Puissance sonore (L<sub>wa</sub>) ..... 80 dB(A)  
 Dimensions (LxIxh) ..... 253x92x154 mm  
 Poids net EPTA ..... 1,6 kg



**Accessoires de série** Adaptateur pour boîte à poussières, Boîte à poussières.

Charbon : 191627-8

Logigramme accessoires p. 284

**B04900VJ**

Ponceuse vibrante 330 W

**Efficace et confortable**

- Livré de série en coffret MAK-PAC, compatible avec les systèmes empilables standards,
- Ponceuse vibrante puissante et robuste pour travaux intensifs.

Puissance nominale ..... 330 W  
 Nombre d'oscillations max. .... 4 000 à 10 000 orb/min  
 Amplitude d'oscillation ..... 2,6 mm  
 Vibration 3ax ponçage (a<sub>v</sub>) ..... 2,5 m/s<sup>2</sup>  
 Dimensions du patin de ponçage ..... 115x229 mm  
 Dimensions abrasifs standards ..... 115x280 mm  
 Pression sonore (L<sub>pa</sub>) ..... 71 dB(A)  
 Dimensions (LxIxh) ..... 289x115x190 mm  
 Poids net EPTA ..... 2,7 kg



**Accessoires de série** Coffret 2 MAK-PAC, Moulage MAK-PAC ponceuse vibrante, Porte sac à poussière, Sac à poussières, Papier abrasif grain 120.

Charbon : 191962-4

Logigramme accessoires p. 284

**9046**

Ponceuse vibrante 600 W

**Performances éprouvées à l'épreuve des besoins les plus professionnels**

Puissance nominale ..... 600 W  
 Nombre d'oscillations max. .... 6 000 orb/min  
 Amplitude d'oscillation ..... 5 mm  
 Vibration 3ax ponçage (a<sub>v</sub>) ..... 3,5 m/s<sup>2</sup>  
 Dimensions du patin de ponçage ..... 115x229 mm  
 Dimensions abrasifs standards ..... 115x280 mm  
 Pression sonore (L<sub>pa</sub>) ..... 84 dB(A)  
 Dimensions (LxIxh) ..... 283x115x219 mm  
 Poids net EPTA ..... 3,1 kg

- Ponceuse vibrante très puissante et robuste pour travaux intensifs
- Fixation de l'abrasif par pince ou par système auto-agrippant
- Orbite de grande amplitude (5 mm) pour le ponçage de métaux ou le dégrossissage de bois
- Ponceuse à très faible taux de vibrations grâce à un système d'amortissement
- Protection de la machine contre les poussières optimisée.



Charbon : 191962-4

Accessoires de série Porte sac à poussière.

Logigramme accessoires p. 284

**7**
**PONCER | DÉCOUPEUR-PONCEUR**



9032

Ponceuse à bande 500 W 9x533 mm

## Parfaite pour le travail dans les mortaises de porte



Puissance nominale	500 W
Dimensions de la bande abrasive	9x533 mm
Vitesse de la bande maximale	300 à 1700 m/min.
Vibration 3ax ponçage (a <sub>w</sub> )	2,5 m/s <sup>2</sup>
Pression sonore (L <sub>pa</sub> )	84 dB(A)
Puissance sonore (L <sub>wa</sub> )	95 dB(A)
Dimensions (LxIxh)	420x158x78 mm
Poids net EPTA	1,5 kg

- Ponceuse à bande pour travaux dans des endroits difficilement accessible : Largeur de bande de 9 mm
- Possibilité d'utiliser des bandes de largeur 6 ou 13 mm avec des bras guide optionnels adaptés
- Orientation possible du bras guide de 10° ascendant et 90° descendant
- Large gamme d'utilisations : métal, verre, céramique, bois, matières synthétiques, etc
- Changement de bande abrasive rapide et sans outil.



Charbon : 191940-4

Accessoires de série Guide de ponçage 9mm, Adaptateur.

Logigramme accessoires p. 284

9031

Ponceuse à bande 550 W 30x533 mm

## Idéale pour poncer entre les barreaux des portails ou rambardes d'escaliers



- Ponceuse à bande pour travaux d'ébavurage dans les coins et sur les formes irrégulières,
- Large gamme d'utilisations : métal, verre, céramique, bois, matières synthétiques, etc.

Puissance nominale	550 W
Dimensions de la bande abrasive	30x533 mm
Vitesse de la bande maximale	200 à 1000 m/min.
Vibration 3ax ponçage (a <sub>w</sub> )	2,5 m/s <sup>2</sup>
Pression sonore (L <sub>pa</sub> )	83 dB(A)
Puissance sonore (L <sub>wa</sub> )	94 dB(A)
Dimensions (LxIxh)	380x170x90 mm
Poids net EPTA	2,1 kg



Accessoires de série poignée latérale.

Charbon : 191940-4

Logigramme accessoires p. 284



9032

9911

Ponceuse à bande 650 W 76x457 mm

## Dotée d'un variateur électronique



Puissance nominale	650 W
Dimensions de la bande abrasive	76x457 mm
Vitesse de la bande maximale	75 à 270 m/min.
Vibration 3ax ponçage (a <sub>w</sub> )	2,5 m/s <sup>2</sup>
Pression sonore (L <sub>pa</sub> )	82 dB(A)
Puissance sonore (L <sub>wa</sub> )	94 dB(A)
Dimensions (LxIxh)	262x132x141 mm
Poids net EPTA	2,7 kg

- Ponceuse compacte, légère et maniable pour travaux légers
- Possibilité d'utiliser la machine en position stationnaire (référence châssis : 192694-6)
- Deport latéral nul pour les ponçages à ras de paroi
- Centrage automatique de la bande : permet d'effectuer un travail précis
- Changement de bande abrasive rapide et sans outil.



Charbon : 191940-4

Accessoires de série Sac à poussière.

Logigramme accessoires p. 284



**9920**

Ponceuse à bande 1 010 W 76x610 mm

**Peu bruyante et bénéficiant d'une grande capacité d'absorption de la poussière**

- Ponceuse robuste pour ponçage de surfaces planes,
- Possibilité d'utiliser la machine en position stationnaire (référence châssis : 193055-3).

Puissance nominale ..... 1 010 W  
 Dimensions de la bande abrasive ..... 76x610 mm  
 Vitesse de la bande maximale ..... 210 à 440 m/min.  
 Vibration 3ax ponçage (a<sub>v</sub>) ..... 2,5 m/s<sup>2</sup>  
 Pression sonore (L<sub>pa</sub>) ..... 85 dB(A)  
 Puissance sonore (L<sub>wa</sub>) ..... 96 dB(A)  
 Dimensions (LxIxh) ..... 334x143x157 mm  
 Poids net EPTA ..... 4,5 kg

**Accessoires de série** Sac à poussière.

Charbon : 191963-2

[Logigramme accessoires p. 284](#)
**9401**

Ponceuse à bande 1 040 W 100x610 mm

**Conçue pour le travail exigeant en atelier ou sur chantier**

- Ponceuse robuste et à bande large pour ponçage intensif,
- Deport latéral nul pour les ponçages à ras de paroi.

Puissance nominale ..... 1 040 W  
 Dimensions de la bande abrasive ..... 100x610 mm  
 Vitesse de la bande maximale ..... 350 m/min.  
 Vibration 3ax ponçage (a<sub>v</sub>) ..... 2,5 m/s<sup>2</sup>  
 Pression sonore (L<sub>pa</sub>) ..... 89 dB(A)  
 Puissance sonore (L<sub>wa</sub>) ..... 100 dB(A)  
 Dimensions (LxIxh) ..... 374x170x180 mm  
 Poids net EPTA ..... 7,4 kg

**Accessoires de série** Sac à poussière, Patin graphite.

Charbon : 181044-0

[Logigramme accessoires p. 284](#)
**9404J**

Ponceuse à bande 1 010 W 100x610 mm

**L'indispensable des professionnels du bois**

Puissance nominale ..... 1 010 W  
 Dimensions de la bande abrasive ..... 100x610 mm  
 Vitesse de la bande maximale ..... 210 à 440 m/min.  
 Vibration 3ax ponçage (a<sub>v</sub>) ..... 2,5 m/s<sup>2</sup>  
 Pression sonore (L<sub>pa</sub>) ..... 85 dB(A)  
 Puissance sonore (L<sub>wa</sub>) ..... 96 dB(A)  
 Dimensions (LxIxh) ..... 334x143x157 mm  
 Poids net EPTA ..... 4,8 kg

- Ponceuse robuste et à bande large pour ponçage de surfaces planes
- Deport latéral nul pour les ponçages à ras de paroi
- Centrage automatique de la bande : permet d'effectuer un travail précis
- Possibilité d'utiliser la machine en position stationnaire (référence châssis : 193055-3)
- 5 plages de réglages de la vitesse pour un travail optimal sur différents matériaux.



Charbon : 191963-2

**Accessoires de série** Coffret 3 MAKPAC, Sac à poussière.

[Logigramme accessoires p. 284](#)

**9404**
**9403J**

Ponceuse à bande 1 200 W 100x610 mm

**Moteur puissant et faible émission sonore**

- Ponceuse puissante, maniable, robuste et à bande large pour ponçage intensif,
- Deport latéral nul pour les ponçages à ras de paroi.

Puissance nominale ..... 1 200 W  
 Dimensions de la bande abrasive ..... 100x610 mm  
 Vitesse de la bande maximale ..... 500 m/min.  
 Vibration 3ax ponçage (a<sub>v</sub>) ..... 2,5 m/s<sup>2</sup>  
 Pression sonore (L<sub>pa</sub>) ..... 86 dB(A)  
 Puissance sonore (L<sub>wa</sub>) ..... 97 dB(A)  
 Dimensions (LxIxh) ..... 353x164x211 mm  
 Poids net EPTA ..... 5,7 kg

**Accessoires de série** Coffret 3 MAKPAC, Sac à poussière, Adaptateur pour aspirateur, Moulage MAK-PAC pour ponceuse à bande, Bande abrasive 610x100 grain : 80.

Charbon : 191963-2

**9403 : Sac à poussière, Bande abrasive, Adaptateur pour aspirateur**
[Logigramme accessoires p. 284](#)

## B05031J

Ponceuse excentrique 300 W Ø 125 mm

## Ultra facile à contrôler



- Ponceuse à faible taux de vibrations et produisant peu de nuisances sonores,
- Ergonomie Soft Grip pour une meilleure prise en main.

Puissance nominale	300 W
Nombre d'oscillations max.	4 000 à 12 000 orb/min
Amplitude d'oscillation	2,8 mm
Vibration 3ax ponçage (a <sub>v</sub> )	4 m/s <sup>2</sup>
Diamètre du patin de ponçage	123 mm
Diamètre du papier abrasif	125 mm
Pression sonore (L <sub>pa</sub> )	80 dB(A)
Dimensions (LxIxh)	153x123x153 mm
Poids net EPTA	1,3 kg



Accessoires de série Coffret 2 MAKPAC, Moulage MAK-PAC Scie Plongante, Sac à poussières.

Charbon : 191962-4

Logigramme accessoires p. 284

## B05041J

Ponceuse excentrique 300 W Ø 125 mm

## Prise en main parfaite et équipement complet: elle est prête à travailler



- Poignée avant rotative sur 300°,
- Extraction des poussières intégrée assurant un ponçage propre et efficace.

Puissance nominale	300 W
Nombre d'oscillations max.	4 000 à 12 000 orb/min
Amplitude d'oscillation	2,8 mm
Vibration 3ax ponçage (a <sub>v</sub> )	3,5 m/s <sup>2</sup>
Diamètre du patin de ponçage	123 mm
Diamètre du papier abrasif	125 mm
Pression sonore (L <sub>pa</sub> )	81 dB(A)
Puissance sonore (L <sub>wa</sub> )	92 dB(A)
Dimensions (LxIxh)	218x123x153 mm
Poids net EPTA	1,4 kg



Accessoires de série Coffret MAKPAC 2, Boîte à poussières, Poignée latérale pour ponceuse, Plateau 123 mm (référence équivalente 197468-0), Sac à poussières en papier.

Charbon : 191627-8

Logigramme accessoires p. 284

## B06030J

Ponceuse excentrique 310 W Ø 150 mm

## Puissante et maniable, elle répond à une utilisation intensive et continue



Puissance nominale	310 W
Nombre d'oscillations max.	4 000 à 10 000 orb/min
Amplitude d'oscillation	3 mm
Vibration 3ax ponçage (a <sub>v</sub> )	4 m/s <sup>2</sup>
Diamètre du patin de ponçage	150 mm
Diamètre du papier abrasif	150 mm
Pression sonore (L <sub>pa</sub> )	77 dB(A)
Dimensions (LxIxh)	309x150x181 mm
Poids net EPTA	2,4 kg

- Ponceuse excentrique puissante pour travaux intensifs
- Compatible avec papier auto-agrippant à six perforations aussi bien qu'à huit perforations d'aspiration
- Extraction des poussières intégrée assurant un ponçage propre et efficace
- Poignée frontale amovible
- Variateur de vitesse : permet de régler la vitesse de la machine en fonction du matériau à poncer (5 vitesses).



Charbon : 191962-4

Accessoires de série Coffret 3 MAKPAC, Disque abrasif Ø 150 grain 120, Sac à poussières, Porte sac à poussière, Moulage MAK-PAC Ponceuse, Plateau de ponçage Ø 150 mm, Clé à six pans 5.

Logigramme accessoires p. 284

## B06050J

Ponceuse polisseuse excentrique 750 W Ø 150 mm

## Deux modes pour passer du ponçage fin au ponçage intensif et au polissage



Puissance nominale	750 W
Diamètre du papier abrasif	150 mm
Taux de vibration triaxial (a <sub>v</sub> )	5 m/s <sup>2</sup>
Pression sonore (L <sub>pa</sub> )	82 dB(A)
Puissance sonore (L <sub>wa</sub> )	93 dB(A)
Dimensions (LxIxh)	330x155x143 mm
Poids net EPTA	2,5 kg

- 2 modes : orbital simple pour ponçage fin, orbital et rotatif pour ponçage intensif ou polissage
- Bonne prise en main : Faible circonférence de la machine
- Poignée paume ergonomique
- Démarrage progressif assurant un démarrage en douceur de la machine (sans à-coups) pour plus de sécurité
- Commande électronique de la vitesse pour l'obtention d'une vitesse constante
- Réglage électronique de la vitesse de rotation / mouvements orbitaux
- Changement sans outil du plateau
- Raccordable à un aspirateur.



Accessoires de série Coffret 3 MAKPAC.

Logigramme accessoires p. 284

# B06050J

Ponceuse polisseuse excentrique 750 W Ø 150 mm

## Ultra maniable et excellente évacuation des poussières

### Multiplés modes de ponçages

Dépend également des plateaux montés cf. p. 211

 Ponçage  
roto-excentrique

 Ponçage  
excentrique

### Passez facilement du ponçage fin au ponçage intensif et au polissage

**Sélecteur protégé et renforcé**
**Tête compacte**  
Parfaite prise en main  
Grand confort de travail

**Protecteur de plateau orientable et démontable**, il permet de protéger le plateau d'usure anormal.

**Démarrage progressif**  
Pour travailler en précision

**Circonférence réduite**  
Ø : 198 mm

**Variateur de vitesse**

5 sélections

Sélecteur	Osc / min	tr / min
1	1 600	140
2	2 900	260
3	4 200	370
4	5 500	490
5	6 800	600

**Plateau velcro Ø 150 mm**

 Amplitude d'oscillation :  
5,5 mm 1 600 à 6 800 osc/min

Blocage du plateau (Divers types de plateaux en option)

**Poignée amovible**
**Vitesse Constante**  
moteur 750 W

**Buse d'évacuation des poussières**

 Aspiration ultra efficace :  
86% d'efficacité

### Gamme de plateaux

Cf. pages accessoires



	Ø plateau	Type	Référence
1	150 mm	Dur (dégrossissage)	197315-5
2	150 mm	Souple (ponçage)	197314-7
3	150 mm	Très souple (ponçage fins)	197316-3
4	130 mm	Dur (polissage)	197317-1

**Changement de plateaux sans outil**

Un bouton de blocage permet de maintenir l'axe pour dévisser simplement le plateau.

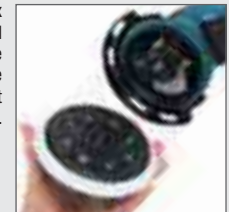

## Comparaison Ponceuses à bande électriques

Référence	9032	9031	9911	9920	9404J	9401	9403J
Désignation	Ponceuse à bande 500 W 9 x 533 mm	Ponceuse à bande 550 W 30 x 533 mm	Ponceuse à bande 650 W 76 x 457 mm	Ponceuse à bande 1010 W 76 x 610 mm	Ponceuse à bande 1010 W 100x610 mm	Ponceuse à bande 1040 W 100x610 mm	Ponceuse à bande 1200 W 100x610 mm
<b>Puissance</b>							
Puissance nominale (W)	500	550	650	1010	1010	1040	1200
<b>Dimensions des abrasifs</b>							
Dimensions de la bande abrasive (mm)	9 x 533	30 x 533	76 x 457	76 x 610	100 x 610	100 x 610	100 x 610
<b>Vitesse linéaire ou périphérique</b>							
Vitesse de la bande (m/min.)	300 à 1700	200 à 1000	75 à 270	210 à 440	210 à 440	350	500
<b>Niveaux d'exposition</b>							
Vibration 3ax ponçage (ah) (m/s²)	2,5	2,5	2,5	2,5	2,5	2,5	2,5
Pression sonore (Lpa) (dB (A))	84	83	82	85	85	89	86
Puissance sonore (Lwa) (dB (A))	95	94	94	96	96	100	97
<b>Général</b>							
Dimensions (L x l x h) (mm)	420 x 158 x 78	380 x 170 x 90	262 x 132 x 141	334 x 143 x 157	334 x 143 x 157	374 x 170 x 180	353 x 164 x 211
Poids net (kg)	1,5	2,1	2,7	4,5	4,8	7,4	5,7

EPI

Sacs et Holsters



p. 483



p. 580

LOGIGRAMME ACCESSOIRES

Ponceuse vibrante / Ponceuse excentrique

Feuille rectangulaire abrasive

P. 525



Disque abrasif

P. 525



Découpeur-ponceur

Accessoires pour découpeur-ponceur

P. 516



Ponceuse à bande

Bande abrasive

P. 524



Décapeur à rouleau

Brosses

P. 526

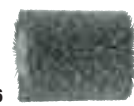

Raccords d'aspiration pour découpeurs ponceurs

Raccord d'aspiration pour découpeur-ponceurs

Raccord d'aspiration pour fixation OIS (patin feutre 443177-2) Pour fixation STARLOCK rajouter 459362-7 et 422362-0

Ref.	Qté	Pour
196765-1	1	DTM51RMJX3, DTM51ZJX3, DTM051
199630-3	1	TM30DZ, TM30DWYE, TM30DSAEX1

Raccord d'aspiration pour découpeur-ponceur BTM050

Raccord d'aspiration pour fixation OIS (patin feutre 443177-2) Pour fixation STARLOCK rajouter 459362-7 et 422362-0

Ref.	Qté	Pour
195965-0	1	BTM050

Raccord d'aspiration pour découpeur-ponceurs

Raccord d'aspiration pour fixation OIS (patin feutre 443177-2) Pour fixation STARLOCK rajouter 459362-7 et 422362-0

Ref.	Qté	Pour
196022-7	1	TM3000CX8, TM3000C
196550-2	1	TM3010CK, TM3010CX6, TM3010C

Raccord d'aspiration pour découpeur-ponceurs

Ref.	Qté	Pour
191R02-6	1	DTM52RTJX1, DTM52ZJ

Raccords d'aspiration pour ponceuses

Raccord d'aspiration pour ponceuse 9032

Ref.	Ø int	Ø ext	Qté	Pour
122652-8	19 mm	22 mm	1	9032, DBS180RTJ, DBS180ZJ

Raccord d'aspiration pour ponceuse 9924DB

Ref.	Qté	Pour
192518-6	1	9924DB

Raccord d'aspiration pour ponceuses BO4553, BO4554, BO4556

Ref.	Ø int	Ø ext	Qté	Pour
192504-7	15 mm	20 mm	1	BO4553, BO4554, BO4556

Raccord d'aspiration pour ponceuse 9741

Ref.	Ø int	Ø ext	Qté	Pour
410899-9	32 mm	38 mm	1	9741

Raccord pour ponceuses vibrantes BO4553, BO4554, BO4561, BO4563

Ref.	Qté	Pour
193745-8	1	BO4553, BO4554, BO4561, BO4563

Raccord d'aspiration pour ponceuses vibrantes et excentriques BO4900, BO4900V, BO4901, BO6040

Ref.	Qté	Pour
417408-5	1	BO4900V, BO6040, BO4901, BO4900

Patins pour ponceuses à bandes

Patins acier avec liège pour ponceuse à bande 9032

Ref.	Taille	Qté	Pour
153313-9	6 mm	1	9032
153314-7	9 mm	1	9032
153315-5	13 mm	1	9032

Patin graphite pour ponceuse à bande

Ref.	Qté	Pour
193198-1	1	9920

Patins graphite pour ponceuses à bande

Pour utilisation avec des abrasifs type WA : bois, fer et métaux.

Ref.	Qté	Pour
A-86262	1	9401, 9402
421648-9	1	9403
193201-8	1	9404
423027-7	1	9900B
423028-5	1	9924DB (87 mm), 9924DB (87 mm)
423036-6	1	9924DB (100 mm), 9924DB (100 mm), M991

Patins liège pour ponceuses à bande

Pour utilisation avec des abrasifs type WA : bois, fer et métaux.

Ref.	Qté	Pour
421093-8	1	9401, 9403, 9402
193202-6	1	9404
423313-6	1	9920
423149-3	1	9901, M992
423021-9	1	9924DB (87 mm), 9924DB (87 mm)
A-86256	1	9924DB (100 mm), M991

Patins acier avec patin liège intégré pour ponceuses à bande

Pour utilisation avec des abrasifs type CC : bois, fer et métaux.

Ref.	Qté	Pour
150980-1	1	9403
151750-1	1	9920

Patins acier pour ponceuses à bande

Ref.	Qté	Pour
344586-7	1	9911
343355-3	1	9901, M992



## Accessoires pour ponceuses à bande



## Bâti pour ponceuses à bande 9401 et 9402

Ref.	Qté	Pour
342332-2	1	9401, 9402



## Guide à larder pour ponceuses à bande

Ref.	Qté	Pour
193618-5	1	9032, DBS180RTJ, DBS180ZJ



## Ensemble de pinces pour ponceuses à bande 9910 et 9911

Ref.	Qté	Pour
192694-6	1	9911, 9910



## Poste fixe pour ponceuses à bande 9404, 9902, 9903 et 9920

Ref.	Qté	Pour
193055-3	1	9404, 9920, 9902, 9903



## Châssis de ponçage pour ponceuse à bande 9404

Ref.	Qté	Pour
193072-3	1	9404



## Supports de ponçage pour ponceuse à bande

Ref.	Largeur	Hauteur	Qté	Pour
125157-7	6 mm	15 mm	1	9032, DBS180RTJ, DBS180ZJ
125158-5	9 mm	15 mm	1	9032, DBS180RTJ, DBS180ZJ
125159-3	13 mm	15 mm	1	9032, DBS180RTJ, DBS180ZJ

## Sac à poussière pour ponceuses à bande



## Sac à poussière en tissu pour ponceuses à bande

9401, 9402

fermeture : 410602-8

Ref.	Qté	Pour
122297-2	1	9401, 9402



## Sac à poussière en tissu pour ponceuse à bande 9403

fermeture : 410602-8

Ref.	Qté	Pour
122562-9	1	9403, SP6000J



## Sac à poussière en tissu pour ponceuse à bande 9911

Glissière de fermeture du sac : 410602-8

Ref.	Qté	Pour
122548-3	1	9911



## Sac à poussière en tissu pour ponceuses

à bande 9404, 9920

fermeture : 410602-8

Ref.	Qté	Pour
122591-2	1	9404, 9920



## Sac à poussière en tissu pour ponceuse à bande 9924DB

Glissière pour fermeture de sac : 410602-8

Ref.	Qté	Pour
122296-4	1	9924DB



## Fermeture

Permet de fermer le sac à poussières 122562-9

Ref.	Qté	Pour
410602-8	1	

## Sac à poussière pour ponceuses vibrantes



## Boîte à poussière pour sac en papier pour ponceuses

## vibrantes et excentriques

A utiliser avec sacs en papier référence 194746-9.

Ref.	Qté	Pour
135246-0	1	B04555, B04565, BB0180, B05041, B05031, B04557, B05030



## Sac à poussière en tissu pour ponceuse vibrante 9046

Ref.	Qté	Pour
152456-4	1	9046



## Sac à poussière en tissu pour ponceuse vibrante 9045N

Ref.	Qté	Pour
122339-2	1	9045N



## Sac à poussière en tissu pour ponceuses vibrantes

## B03700 et B03711

Ref.	Qté	Pour
151780-2	1	B03711, B03700



## Sac à poussière en tissu pour ponceuses

## vibrantes et excentriques

Ref.	Qté	Pour
135222-4	1	B04555, B04565, MT924, M9204, B04566, BB0180, B04558, B04557, B04556, B05030, B05031, B05040, B05041, B05001



## Filtre

Ref.	Qté	Pour
168557-8	1	B03711



## Sac papier pour boîte à poussière 135246-0

Ref.	Qté	Pour
194746-9	5	B04555, B04565, BB0180, B04557, B05031, B05030, B05041



## Support pour ponceuses vibrantes et excentriques

## B04553, B04554, B04561, B04555, B04565, B05010

A utiliser avec sacs en papier référence 193712-3.

Ref.	Qté	Pour
193932-9	1	B04555, B04565, B04553, B04554, B04561, B05010



## Sacs à poussière en papier pour support 193932-9

Ref.	Qté	Pour
193712-3	5	B04555, B04565, B04561, B04553, B05010, B04554



## Support pour ponceuses vibrantes et excentriques 9046,

## B04900, B04900V, B05021 et B06030

A utiliser avec sacs en papier référence 193293-7.

Ref.	Qté	Pour
193294-5	1	9046, B04900V, B06030, B04900VJ, B05021, B03700



## Sacs à poussière en papier pour support 193294-5

Ref.	Qté	Pour
193293-7	5	9046, B04900V, B06030, B04900VJ, B03700, B05020, B05021, B04900

## Plateaux pour ponceuses vibrantes



## Plateau caoutchouc auto-agrippant

## pour ponceuses vibrantes

Ref.	Qté	Pour
193521-0	1	B04900V, B04901, B04900
194930-6	1	B03711, B03700
197469-8	1	9046



## Plateau carré auto-agrippant, pour ponceuse

## vibrante B04555

Ref.	Dimensions	Qté	Pour
197465-6	112 x 102 mm	1	B04555, B04565



## Plateaux deltas + carrés, ponceuses vibrantes B04565

Ref.	Qté	Pour
158325-7	1	B04565



## Plateau carré, pour ponceuses vibrantes

Ref.	Qté	Pour
154657-0	1	B04550, B04553
151404-0	1	B04554, B04561



## Adaptateur adhésif / auto-agrippantes

Ref.	Taille	Qté	Pour
P-01258	87 x 220 mm	5	B03711

## Plaques à perforeur pour ponceuses vibrantes

### Plaques à perforeur en métal pour ponceuses vibrantes

Ref.	Qté	Pour
192989-7	1	B03711, B03710, B03700
192523-3	1	9046, B04900V, B04901
163292-3	1	9036



### Plaques à perforeur en plastique pour ponceuses vibrantes

Ref.	Qté	Pour
413094-0	1	B04555, B04552, B04553

## Plateaux auto-agrippant pour ponceuses excentriques

### Plateau auto-agrippant dur, pour ponceuses excentriques BO6030, BO6040

Pour ponçage grossier.

Ref.	Ø	Qté	Pour
196685-9		1	B06030, B06040

### Plateau auto-agrippant souple, pour ponceuses excentriques BO6030, BO6040

Pour ponçage courant.

Ref.	Ø	Qté	Pour
196684-1	150	1	B06030, B06040

### Plateau auto-agrippant très souple, pour ponceuses excentriques BO6030, BO6040

Pour ponçage fin.

Ref.	Ø	Qté	Pour
196686-7		1	B06030, B06040

### Plateau auto-agrippant dur, pour ponceuse excentrique BO6050

Ref.	Ø	Qté	Pour
197315-5	150 mm	1	B06050J

### Plateau auto-agrippant souple, pour ponceuse excentrique BO6050

Ref.	Ø	Qté	Pour
197314-7	150 mm	1	B06050J

### Plateau auto-agrippant très souple, pour ponceuse excentrique BO6050

Ref.	Ø	Qté	Pour
197316-3	150 mm	1	B06050J

### Plateau de polissage, pour ponceuse excentrique BO6050

Ref.	Ø	Qté	Pour
197317-1	130 mm	1	B06050J

### Plateau auto-agrippant pour ponceuse excentrique BO5000

Ref.	Ø	Qté	Pour
196905-1	123 mm	1	

### Plateau auto-agrippant, pour ponceuses excentriques BBO180, BO5010, BO5021, BO5030, BO5031 et BO5041

Ref.	Ø	Qté	Pour
197468-0	123 mm	1	BBO180, BO5010, BO5021, BO5030, BO5031, BO5041, DB0180

7

PONCER | DÉCOUPEUR-PONCUSEUR

## Sac à poussière pour ponceuses excentriques

### Sac à poussière en tissu pour ponceuses excentriques BO5021 et BO6030

Pour l'ensemble cpl rajouter le support 151518-5

Ref.	Qté	Pour
151517-7	1	B06030, B05021

### Sac à poussière tissu pour ponceuses excentriques BO5010 et MT924

Ensemble complet du sac pour BO5010 et MT924 composé de : 257202-1, 416064-8, 416063-0, 166078-4.

Ref.	Qté	Pour
166078-4	1	B03711, B04555, B04565, MT924, BO5010, BO5030, BO5031, BO5041

### Sac à poussière en tissu pour ponceuses vibrantes et excentriques

Ref.	Qté	Pour
135222-4	1	B04555, B04565, MT924, M9204, B04566, BBO180, B04558, B04557, B04556, B05030, B05031, B05040, B05041, B05001

### Boîte à poussière pour sac en papier pour ponceuses vibrantes et excentriques

A utiliser avec sacs en papier référence 194746-9.

Ref.	Qté	Pour
135246-0	1	B04555, B04565, BBO180, B05041, B05031, B04557, B05030

### Chambre à poussière pour ponceuses excentriques BO5010 et MT924

Ensemble complet du sac pour BO5010 et MT924 composé de : 257202-1, 416064-8, 416063-0, 166078-4.

Ref.	Qté	Pour
416064-8	1	MT924, BO5010

### Adaptateur de sac à poussière pour ponceuses excentriques BO5010 et MT924

Ensemble complet du sac pour BO5010 et MT924 composé de : 257202-1, 416064-8, 416063-0, 166078-4.

Ref.	Qté	Pour
416063-0	1	MT924, BO5010

### Bague pour ponceuses excentriques BO5010 et MT924

Ensemble complet du sac pour BO5010 et MT924 composé de : 257202-1, 416064-8, 416063-0, 166078-4.

Ref.	Qté	Pour
257202-1	1	MT924, BO5010

### Adaptateur pour ponceuses excentriques BO5021 et BO6030

Ensemble complet du sac pour BO5021 et BO6030 composé de : 151518-5, 151517-7.

Ref.	Qté	Pour
151518-5	1	B06030, B05021

### Sac papier pour boîte à poussière 135246-0

Ref.	Qté	Pour
194746-9	5	B04555, B04565, BBO180, B04557, B05031, B05030, B05041

### Support pour ponceuses vibrantes et excentrique BO4553, BO4554, BO4561, BO4555, BO4565, BO5010

A utiliser avec sacs en papier référence 193712-3.

Ref.	Qté	Pour
193932-9	1	B04555, B04565, B04553, B04554, B04561, B05010

### Sacs à poussière en papier pour support 193932-9

Ref.	Qté	Pour
193712-3	5	B04555, B04565, B04561, B04553, B05010, B04554

### Support pour ponceuses vibrantes et excentriques 9046, BO4900, BO4900V, BO5021 et BO6030

A utiliser avec sacs en papier référence 193293-7.

Ref.	Qté	Pour
193294-5	1	9046, B04900V, B06030, B04900VJ, B05021, B03700

### Sacs à poussière en papier pour support 193294-5

Ref.	Qté	Pour
193293-7	5	9046, B04900V, B06030, B04900VJ, B03700, B05020, B05021, B04900



# DXT

Deep and Exact Cutting Technology



## Scier



## HS6101J

Scie circulaire 1 100 W Ø 165 mm



## Le choix de la légèreté pour être maniable en toutes circonstances

Puissance nominale	1 100 W
Hauteur de coupe max. à 90°	54,5 mm
Hauteur de coupe max. à 45°	39,5 mm
Vitesse à vide max.	5 500 tr/min
Diamètre de la lame	165 mm
Diamètre de l'alésage	20 mm
Taux de vibration triaxial (a <sub>v</sub> )	<2,5 m/s <sup>2</sup>
Pression sonore (L <sub>pa</sub> )	89 dB(A)
Dimensions (LxIxh)	297 x 246 x 246 mm
Poids net EPTA	3,7 kg

- Équipé d'un frein électrique pour plus de sécurité
- L'éclairage LED incorporé permet une bonne visibilité de la base de travail
- Poignée ergonomique Soft Grip pour une meilleure prise en main
- Livré de série en coffret MAK-PAC, compatible avec les systèmes empilables standards.



Charbon : 196018-8

Accessoires de série Coffret 3 MAK-PAC, Moulage MAK-PAC Scie Circulaire, Guide parallèle, Lame carbure Ø 165 mm alésage 20 mm 10 Dents, Coude d'aspiration.

Logigramme accessoires p. 299

## HS6601J

Scie circulaire 1 010 W Ø 165 mm



## Base en aluminium épaisse conçue pour une meilleure durabilité et des coupes plus précises

Puissance nominale	1 010 W
Hauteur de coupe max. à 90°	54,5 mm
Hauteur de coupe max. à 45°	37,5 mm
Vitesse à vide max.	5 200 tr/min
Diamètre de la lame	165 mm
Diamètre de l'alésage	20 mm
Dimensions (LxIxh)	296 x 232 x 243 mm
Poids net EPTA	3,7 kg

- Scie circulaire robuste et compacte, avec une profondeur de coupe de 54,5 mm
- Large gâchette assurant un meilleur contrôle et moins de fatigue
- Ajustement rapide de la profondeur de coupe
- Possibilité de monter la machine sur un rail de guidage
- Table en aluminium pour plus de précision et de robustesse.



Charbon : 191963-2

Accessoires de série Coffret 3 MAK-PAC, Buse d'aspiration, Moulage MAK-PAC, Guide parallèle, Clé à six pans 5, Lame carbure Ø 165 mm alésage 20 mm 10 Dents.

Logigramme accessoires p. 299



### HS7601K

Scie circulaire 1 200 W Ø 190 mm



**Compacte et ultra légère, idéale sur chantier**

- Compacte et légère,
- Table en aluminium.

Puissance nominale	1 200 W
Hauteur de coupe max. à 90°	66 mm
Hauteur de coupe max. à 45°	46 mm
Vitesse à vide max.	5 200 tr/min
Diamètre de la lame	190 mm
Diamètre de l'alésage	30 mm
Taux de vibration triaxial (a <sub>v</sub> )	< 2,5 m/s <sup>2</sup>
Pression sonore (L <sub>pa</sub> )	87 dB(A)
Dimensions (LxIxh)	309x232x255 mm
Poids net EPTA	4 kg



**Accessoires de série** Lame carbure Ø 190 mm alésage 30 mm 24 Dents, Coffret plastique.

Charbon: 191963-2

[Logigramme accessoires p. 299](#)

### 5705RK

Scie circulaire 1 400 W Ø 190 mm



**Sa puissance favorise une efficacité à toute épreuve dans les bois durs**

- Scie circulaire puissante, avec une profondeur de coupe de 66 mm,
- Possibilité de monter la machine sur un rail de guidage.

Puissance nominale	1 400 W
Hauteur de coupe max. à 90°	66 mm
Hauteur de coupe max. à 45°	46 mm
Vitesse à vide max.	4 800 tr/min
Diamètre de la lame	190 mm
Diamètre de l'alésage	30 mm
Taux de vibration triaxial (a <sub>v</sub> )	2,5 m/s <sup>2</sup>
Pression sonore (L <sub>pa</sub> )	94 dB(A)
Dimensions (LxIxh)	356x253x250 mm
Poids net EPTA	5,7 kg



**Accessoires de série** Coffret synthétique, Clé à six pans 5, Lame carbure Ø 190 mm alésage 30 mm 12 Dents, Guide parallèle.

Charbon: 191963-2

[Logigramme accessoires p. 299](#)

### HS7101J

Scie circulaire 1 400 W Ø 190 mm



**Très compacte, design novateur et frein moteur de série pour la sécurité**

- Scie circulaire compacte et légère, avec une profondeur de coupe de 67 mm,
- Équipé d'un frein électrique pour plus de sécurité.

Puissance nominale	1 400 W
Hauteur de coupe max. à 90°	67 mm
Hauteur de coupe max. à 45°	48,5 mm
Vitesse à vide max.	5 500 tr/min
Diamètre de la lame	190 mm
Diamètre de l'alésage	30 mm
Pression sonore (L <sub>pa</sub> )	90 dB(A)
Dimensions (LxIxh)	310x246x258 mm
Poids net EPTA	4 kg



**Accessoires de série** Lame carbure Ø 190 mm alésage 30 mm 24 Dents, Coffret 4 MAKPAC, Coude d'aspiration, Guide parallèle, Moulage MAK-PAC Scie circulaire, Clé à six pans.

Charbon: 196018-8

[Logigramme accessoires p. 299](#)

### HS7611K

Scie circulaire 1 600 W Ø 190 mm



**La légèreté liée à la puissance**

- Le capot moteur plat et le positionnement du câble facilite le changement de l'outil,
- Base en aluminium rigide inclinable à gauche et à droite à 45° pour une plus grande précision de coupe.

Puissance nominale	1 600 W
Hauteur de coupe max. à 90°	65 mm
Hauteur de coupe max. à 45°	45 mm
Vitesse à vide max.	5 500 tr/min
Diamètre de la lame	190 mm
Diamètre de l'alésage	30 mm
Pression sonore (L <sub>pa</sub> )	95 dB(A)
Dimensions (LxIxh)	311x240x261 mm
Poids net EPTA	3,9 kg



**Accessoires de série** Coffret Plastique, Buse d'aspiration, Guide parallèle.

Charbon: 191963-2

[Logigramme accessoires p. 299](#)

### 5008MGJ

Scie circulaire 1 800 W Ø 210 mm



**Jusqu'à 75 mm de profondeur pour 5,1 kg seulement**

Puissance nominale	1 800 W
Hauteur de coupe max. à 90°	75,5 mm
Hauteur de coupe max. à 45°	57 mm
Vitesse à vide max.	5 200 tr/min
Diamètre de la lame	210 mm
Diamètre de l'alésage	30 mm
Pression sonore (L <sub>pa</sub> )	89 dB(A)
Dimensions (LxIxh)	332x243x277 mm
Poids net EPTA	5,1 kg

- Très légère, seulement 5,1 kg : Carter et base en magnésium
- Grande capacité de coupe de 75,5 mm à 90°
- Plage de réglage de 0° à 50°
- Le double éclairage LED illumine le bord de la scie et facilite l'alignement sur le trait de sciage
- Jet d'air soufflant la sciure pour une meilleure visibilité du trait de coupe.



Charbon: 181044-0

**Accessoires de série** Lame carbure bois 210x30x24 dents, Coffret 4 MAKPAC, Raccord d'aspiration, Guide parallèle, Clé à six pans.

[Logigramme accessoires p. 299](#)

## N5900B

Scie circulaire 2 000 W Ø 235 mm

**Parfaite pour des coupes précises jusqu'à 85 mm**



- Machine puissante,
- Coupe précise et de finition.

Puissance nominale	2000 W
Hauteur de coupe max. à 90°	85 mm
Hauteur de coupe max. à 45°	60 mm
Vitesse à vide max.	4 100 tr/min
Diamètre de la lame	235 mm
Diamètre de l'alésage	30 mm
Pression sonore (Lpa)	100 dB(A)
Dimensions (LxIxh)	380x255x287 mm
Poids net EPTA	7,20 kg



**Accessoires de série** Lame carbure Ø 235 mm alésage 30 mm 40 Dents, Raccord d'aspiration, Clé à 6 pans, Poignée, Guide parallèle.

Charbon: 181044-0

Logigramme accessoires p. 299

## 5903RK

Scie circulaire 2 000 W Ø 235 mm

**Facile à utiliser, elle offre des capacités de coupe immenses**



- Scie circulaire polyvalente et puissante, avec une profondeur de coupe de 85 mm,
- Possibilité de monter la machine sur un rail de guidage avec son adaptateur.

Puissance nominale	2000 W
Hauteur de coupe max. à 90°	85 mm
Hauteur de coupe max. à 45°	64 mm
Vitesse à vide max.	4 500 tr/min
Diamètre de la lame	235 mm
Diamètre de l'alésage	30 mm
Taux de vibration triaxial (a <sub>v</sub> )	3 m/s <sup>2</sup>
Pression sonore (Lpa)	95 dB(A)
Dimensions (LxIxh)	400x185x286 mm
Poids net EPTA	7,2 kg



**Accessoires de série** Lame carbure Ø 235 mm alésage 30 mm 20 Dents, Coffret synthétique, Guide parallèle, Clé à six pans, Moulage, Raccord d'aspiration.

Charbon: 191953-5

**5903R: Lame carbure, Guide parallèle, Raccord d'aspiration.**

Logigramme accessoires p. 299

## HS6000

Scie circulaire 2 000 W Ø 270 mm

**Légère et robuste, idéale pour le chantier**



Puissance nominale	2000 W
Hauteur de coupe max. à 90°	101 mm
Hauteur de coupe max. à 45°	71 mm
Vitesse à vide max.	4 300 tr/min
Diamètre de la lame	270 mm
Diamètre de l'alésage	30 mm
Taux de vibration triaxial (a <sub>v</sub> )	2,5 m/s <sup>2</sup>
Pression sonore (Lpa)	94 dB(A)
Dimensions (LxIxh)	418x260x310 mm
Poids net EPTA	6,9 kg

- Poignée avant soft grip
- Interrupteur à verrouillage empêchant la mise en marche intempestive
- Base, capot et carter en fonte de magnésium
- Livrée avec adaptateur pour aspirateur.



**Accessoires de série** Lame Bois 270x30 18 dents.

Logigramme accessoires p. 299

## 5103R

Scie circulaire 2 100 W Ø 270 mm

**Moteur équipé de la technologie SJS pour assurer la sécurité de l'opérateur**



Puissance nominale	2 100 W
Hauteur de coupe max. à 90°	100 mm
Hauteur de coupe max. à 45°	73 mm
Vitesse à vide max.	3 800 tr/min
Diamètre de la lame	270 mm
Diamètre de l'alésage	30 mm
Taux de vibration triaxial (a <sub>v</sub> )	< 2,5 m/s <sup>2</sup>
Pression sonore (Lpa)	97 dB(A)
Dimensions (LxIxh)	442x315x322 mm
Poids net EPTA	9,4 kg

- Amortisseur de torsion : protection en cas de blocage
- Démarrage progressif
- Possibilité de monter la machine sur un rail de guidage
- Scie circulaire polyvalente et puissante, avec une profondeur de coupe de 100 mm
- Livrée avec adaptateur pour aspirateur.



Charbon: 191953-5

**Accessoires de série** Lame carbure Ø 270 mm alésage 30 mm 24 Dents, Raccord d'aspiration, Clé à six pans, Guide parallèle.

Logigramme accessoires p. 299



Incontournable par sa fiabilité, impressionnante par ses capacités

Puissance nominale ..... 2200 W  
 Hauteur de coupe max. à 90° ..... 130 mm  
 Hauteur de coupe max. à 45° ..... 90 mm  
 Vitesse à vide max. .... 2700 tr/min  
 Diamètre de la lame ..... 355 mm  
 Diamètre de l'alésage ..... 30 mm  
 Taux de vibration triaxial (a<sub>v</sub>) ..... < 2,5 m/s<sup>2</sup>  
 Pression sonore (L<sub>pa</sub>) ..... 94 dB(A)  
 Dimensions (LxIxh) ..... 607x323x416 mm  
 Poids net EPTA ..... 14 kg

- Amortisseur de torsion : protection en cas de blocage
- Démarrage progressif
- Scie circulaire polyvalente et puissante, avec une profondeur de coupe de 130 mm
- Éjection optimisée des copeaux pour une bonne visibilité de la zone de travail et un guidage précis
- Livrée avec adaptateur pour aspirateur.



Charbon : 191953-5

Accessoires de série : Lame carbure Ø 355 mm alésage 30 mm  
 24 Dents, Clé à six pans, Raccord d'aspiration, Guide parallèle.

Logigramme accessoires p. 299

Légère POLYVALENTE  
 Standard CHANTIER  
 Premium ATELIER

- Couteau diviseur
- Frein électrique

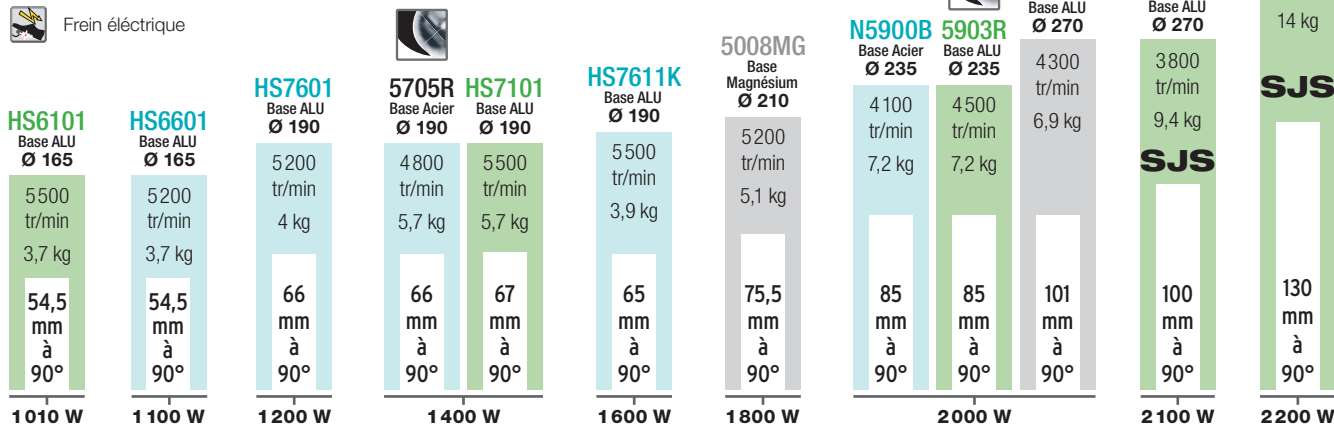

SP6000J

Scie plongeante 1300 W Ø 165 mm



La référence pour les coupes nettes des travaux d'agencement

- Machine puissante et précise, dotée de systèmes électronique et mécanique de sécurité,
- Régulateur électronique pour un démarrage sans à-coups et un maintien du régime sélectionné.

Puissance nominale ..... 1300 W  
 Vitesse à vide max. .... 2000 à 5800 tr/min  
 Diamètre de la lame ..... 165 mm  
 Hauteur de coupe max. à 48° ..... 38 mm  
 Hauteur de coupe max. à 90° ..... 56 mm  
 Inclinaison (Biaise) D/G ..... 48/1°  
 Hauteur de coupe max. à 45° ..... 40 mm  
 Diamètre de l'alésage ..... 20 mm  
 Taux de vibration triaxial (a<sub>v</sub>) ..... 2,5 m/s<sup>2</sup>  
 Dimensions (LxIxh) ..... 341x225x250 mm  
 Poids net EPTA ..... 4,4 kg



Accessoires de série : Coffret 4 MAK-PAC, Clé à six pans 5, Moulage MAK-PAC Scie Plongeante, Lame carbure Bois 165x48D.

Charbon : 191963-2

Logigramme accessoires p. 299



SP6000J



## MLS100N

Scie à coupe d'onglet 1 500 W Ø 255 mm

## L'alliée des travaux de finition et d'agencement



- Présélection de 9 angles utilisés couramment,
- Machine précise à 0,2 mm.

Puissance nominale	1 500 W
Vitesse à vide max.	4 200 tr/min
Diamètre de la lame	255 mm
Hauteur de coupe max. à 90°	75 mm
Largeur de coupe max. à 90°	130 mm
Pivot (Onglet) D/G	45/45°
Capacité de coupe (I/P) 90°/0°	73x130 mm
Capacité de coupe (I/P) 90°/45°	75x90 mm
Diamètre de l'alésage	30 mm
Dimensions (LxIxh)	610x485x515 mm
Poids net EPTA	14,7 kg



**Accessoires de série** Butée de servante, Équerre de réglage, Sac à poussière, Ecroû à oreille pour butée de servante, Lame carbure bois Ø 255x2,3x30 mm 40 dents, Servantes, Étau de serrage vertical, Clé à douille.

Charbon : JM23000123

Logigramme accessoires p. 299

## MLS100N



## LS1040N

Scie à coupe d'onglet 1 650 W Ø 255 à 260 mm

## Trouvez rapidement tous les angles nécessaires



Puissance nominale	1 650 W
Vitesse à vide max.	5 100 tr/min
Diamètre de la lame	255 à 260 mm
Hauteur de coupe max. à 90°	93 mm
Largeur de coupe max. à 90°	135 mm
Pivot (Onglet) D/G	45/45°
Capacité de coupe (I/P) 90°/0°	93x95 mm
Capacité de coupe (I/P) 90°/45°	93x67 mm
Diamètre de l'alésage	30 mm
Dimensions (LxIxh)	530x476x532 mm
Poids net EPTA	12,4 kg

- Table de grande dimension en aluminium
- Évacuation de la poussière optimisée
- Articulation rigide pour une grande robustesse.



Charbon : 181044-0

**Accessoires de série** Lame carbure bois Ø 260x1,6x30 mm 40 dents, Servante, Équerre de réglage, Étau de serrage vertical, Clé à douille, Sac à poussière.

Logigramme accessoires p. 299

## LS1440N

Scie à coupe d'onglet 1 380 W Ø 355 mm

## Pour des coupes propres et exigeantes



- Grande capacité de coupe,
- Équipée d'un étau à serrage rapide.

Puissance nominale	1 380 W
Vitesse à vide max.	3 900 tr/min
Diamètre de la lame	355 mm
Hauteur de coupe max. à 90°	122 mm
Largeur de coupe max. à 90°	152 mm
Pivot (Onglet) D/G	45/45°
Capacité de coupe (I/P) 90°/0°	122x152 mm
Capacité de coupe (I/P) 90°/45°	122x115 mm
Diamètre de l'alésage	25 / 25,4 mm
Dimensions (LxIxh)	596x550x630 mm
Poids net EPTA	34,2 kg



**Accessoires de série** Étau de serrage horizontal, Clé à douille, Servantes, Butée de servante, Sac à poussière.

Charbon : 181044-0

Logigramme accessoires p. 299

# DXT

Deep and Exact Cutting Technology

## Coupes diagonales de 203 mm

**Le système d'engrenage à 3 niveaux** (droite) augmente significativement les capacités de coupe. La partie dégagée de la lame est beaucoup plus importante et le cache rétractable assure une sécurité maximale.

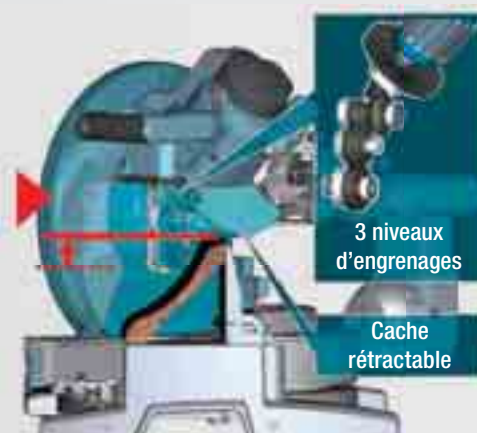

**LS0714FLN**

Scie radiale 1 010 W Ø 190 mm

**Compacte, éclairée et précise**

- Capacité de coupe importante pour un format compact grâce à un guidage télescopique double,
- Précision augmentée avec le guidage laser et lampe d'éclairage.

Puissance nominale	1 010 W
Vitesse à vide max.	6 400 tr/min
Diamètre de la lame	190 mm
Hauteur de coupe max. à 90°	60 mm
Largeur de coupe max. à 90°	300 mm
Inclinaison (Biaise) D/G	5/45°
Pivot (Onglet) D/G	57/47°
Capacité de coupe (l/P) 90°/0°	52x300 mm
Capacité de coupe (l/P) 90°/45°	52x212 mm
Dimensions (LxIxh)	670x430x458 mm
Poids net EPTA	13,7 kg



**Accessoires de série** Lame carbure bois 190x20x24 dents, Clé à six pans 2,5, Étau de serrage, 2xServante, Clé à six pans 5, Équerre de réglage, Sac à poussière, 2xBouton de sécurité.

Charbon : 191963-2

[Logigramme accessoires p. 299](#)
**LS0714LN**

Scie radiale 1 010 W Ø 190 mm

**NOUVEAU**
**Compacte et précise avec le guidage laser**

- Capacité de coupe importante pour un format compact grâce à un guidage télescopique double,
- Précision augmentée avec le guidage laser.

Puissance nominale	1 010 W
Vitesse à vide max.	6 400 tr/min
Diamètre de la lame	190 mm
Hauteur de coupe max. à 90°	60 mm
Largeur de coupe max. à 90°	300 mm
Inclinaison (Biaise) D/G	5/45°
Pivot (Onglet) D/G	57/47°
Capacité de coupe (l/P) 90°/0°	52x300 mm
Capacité de coupe (l/P) 90°/45°	52x212 mm
Dimensions (LxIxh)	670x430x458 mm
Poids net EPTA	13,7 kg



**Accessoires de série** Clé à six pans 5, Équerre de réglage, Sac à poussière, 2xBouton de sécurité, Lame carbure bois 190x20x24 dents, Clé à six pans 2,5, Étau de serrage, 2xServante.

Charbon : 191963-2

[Logigramme accessoires p. 299](#)
**LS0815FLN**

Scie radiale 1 400 W Ø 216 mm

**Puissante, performante et compétitive**

- Capacité de coupe importante pour un format compact grâce à un guidage télescopique double,
- Idéale pour les parqueteurs ou les agenciers grâce à son faible poids et son petit gabarit.

Puissance nominale	1 400 W
Vitesse à vide max.	5 000 tr/min
Diamètre de la lame	216 mm
Hauteur de coupe max. à 90°	65 mm
Largeur de coupe max. à 90°	305 mm
Inclinaison (Biaise) D/G	5 / 48°
Pivot (Onglet) D/G	60 / 50°
Capacité de coupe (l/P) 90°/0°	65x305 mm
Capacité de coupe (l/P) 90°/45°	65x215 mm
Dimensions (LxIxh)	755x450x488 mm
Poids net EPTA	14,2 kg



**Accessoires de série** Lame carbure bois 216x30 mm 40dents, Clé à douille, Étau vertical, Équerre de réglage, 2xServantes, Sac à poussière.

Charbon : JM23500117 à l'unité

[Logigramme accessoires p. 299](#)
**LS1018LN**

Scie radiale 1 430 W Ø 260 mm

**Parfaitement maniable et polyvalente**

- Laser précis placé sur le carter de lame, pas d'écart entre le rayon et le trait de coupe,
- Transmission intégralement en métal.

Puissance nominale	1 430 W
Vitesse à vide max.	4 300 tr/min
Diamètre de la lame	260 mm
Hauteur de coupe max. à 90°	91 mm
Largeur de coupe max. à 90°	310 mm
Inclinaison (Biaise) D/G	45/45°
Pivot (Onglet) D/G	60/47°
Capacité de coupe (l/P) 90°/0°	91x310 mm
Capacité de coupe (l/P) 90°/45°	91x220 mm
Dimensions (LxIxh)	825x536x633 mm
Poids net EPTA	19,9 kg



**Accessoires de série** Lame carbure bois Ø 260x1,6x30 mm 40 dents, Étau complet, 2xServante, Équerre de réglage, Sac à poussière.

Charbon : JM23000123

[Logigramme accessoires p. 299](#)
**LS1019L**

Scie radiale 1 510 W Ø 260 mm

**Nouveau système radiale, faible encombrement arrière**

- Scie radiale 260 mm avec technologie DXT\* Grande précision et grande capacité de coupe,
- Précision augmentée avec le guidage laser.

Puissance nominale	1 510 W
Vitesse à vide max.	3 200 tr/min
Diamètre de la lame	260 mm
Hauteur de coupe max. à 90°	91 mm
Largeur de coupe max. à 90°	310 mm
Inclinaison (Biaise) D/G	60/60°
Pivot (Onglet) D/G	48/48°
Capacité de coupe (l/P) 90°/0°	91x279 mm
Capacité de coupe (l/P) 90°/45°	91x197 mm
Dimensions (LxIxh)	805x644x660 mm
Poids net EPTA	26,3 kg



**Accessoires de série** Lame bois EFFICUT Ø 260x30 mm 45 dents.

Charbon : 181044-0

[Logigramme accessoires p. 299](#)
**LS1219L**

Scie radiale 1 800 W Ø 305 mm

**Dos au mur, elle va de l'avant**

- Scie radiale 305 mm avec technologie DXT\* Grande précision et grande capacité de coupe,
- \*DXT : Deep and eXact cutting Technology (Technologie pour des coupes larges et précises).

Puissance nominale	1 800 W
Vitesse à vide max.	3 200 tr/min
Diamètre de la lame	305 mm
Hauteur de coupe max. à 90°	171 mm
Largeur de coupe max. à 90°	416 mm
Inclinaison (Biaise) D/G	48°
Pivot (Onglet) D/G	60°
Capacité de coupe (l/P) 90°/0°	107x363 mm
Capacité de coupe (l/P) 90°/45°	107x255 mm
Dimensions (LxIxh)	898x644x725 mm
Poids net EPTA	29,5 kg



**Accessoires de série** Lame bois EFFICUT Ø 305x30 mm 60 dents.

Charbon : 181044-0

[Logigramme accessoires p. 299](#)

## LF1000

Scie sur table et à coupe d'onglet réversible 1 650 W Ø 260 mm



### Grande polyvalence pour une multitude d'applications

Puissance nominale	1 650 W
Vitesse à vide max.	2 700 tr/min
Diamètre de la lame	260 mm
Hauteur de coupe max. à 90°	68 mm
Largeur de coupe max. à 90°	180 mm
Inclinaison (Biaise) D/G	0/45°
Pivot (Onglet) D/G	45/45°
Capacité de coupe (I/P) 90°/0°	68x155 mm
Capacité de coupe (I/P) 90°/45°	68x95 mm
Hauteur de coupe à 45°, pivot à 45°	50x150 mm
Hauteur de coupe (table) à 90°	70 mm
Hauteur de coupe (table) à 45°	48 mm
Diamètre de l'alésage	30 mm
Pression sonore (Lpa)	92 dB(A)
Dimensions (Lxlxh)	660x650x1 060 mm
Poids net EPTA	36 kg

- 2 scie en 1 : scie à coupe d'onglet et scie sur table, grâce au système de pivotage à 180°
- Changement de fonctions rapide et sans aucun outil
- Transport facilité grâce à la poignée et à un équilibrage optimal
- Construction robuste en alliage léger
- Régulateur électronique pour un démarrage sans à-coups et un maintien du régime sélectionné.



Charbon : 181044-0

**Accessoires de série** Lame carbure bois Ø 260x1,6x30 mm 60 dents (Équivalent B-09020), Équerre de réglage, Guide d'angle, Sac à poussière, Poussoir, Règle de délignage LF1000, Adaptateur pour tuyau 38 mm, Étau de serrage vertical.

Logigramme accessoires p. 299

## LH1040

Scie à coupe d'onglet et à délignage 1 650 W Ø 260 mm



### Simple à utiliser et à transformer

- 2 en 1 : scie à coupe d'onglet et scie sur table,
- Frein électrique et bouton anti-redémarrage pour plus de sécurité.

Puissance nominale	1 650 W
Vitesse à vide max.	4 800 tr/min
Diamètre de la lame	260 mm
Inclinaison (Biaise) D/G	0/45°
Capacité de coupe (I/P) 90°/0°	93x95 mm
Capacité de coupe (I/P) 90°/45°	93x67 mm
Capacité de coupe à 45°G/0°	53x95 mm
Hauteur de coupe à 45°, pivot à 45°	49x67 mm
Capacité de coupe en délignage	40 mm
Dimensions (Lxlxh)	530x476x535 mm
Poids net EPTA	14,3 kg



**Accessoires de série** Lame carbure bois Ø 260x1,6x30 mm 60 dents (Équivalent B-09020), Dispositif anti-basculement, Butée de servante, Équerre de réglage, Guide de délignage, Poussoir, Sac à poussière.

Charbon : 181044-0

Logigramme accessoires p. 299

## LH1201FL



## LH1201FL

Scie à coupe d'onglet et à délignage 1 650 W Ø 305 mm

### Réversible et doté d'un nouveau système d'élévation plus confortable



Puissance nominale	1 650 W
Vitesse à vide max.	3 800 tr/min
Diamètre de la lame	305 mm
Inclinaison (Biaise) D/G	0/45°
Capacité de coupe (I/P) 90°/0°	62x200 / 95x155 mm
Capacité de coupe (I/P) 90°/45°	62x135 / 95x110 mm
Capacité de coupe à 45°G/0°	40x200 / 64x155 mm
Capacité de coupe en délignage	52 mm
Diamètre de l'alésage	30 mm
Taux de vibration triaxial (a <sub>v</sub> )	2,5 m/s <sup>2</sup>
Pression sonore (Lpa)	93 dB(A)
Puissance sonore (Lwa)	106 dB(A)
Dimensions (Lxlxh)	596x506x620 mm
Poids net EPTA	20,9 kg

- Nouveau système d'élévation plus confortable
- 2 en 1 : scie à coupe d'onglet et scie sur table
- Démarrage progressif
- Frein électrique et bouton anti-redémarrage pour plus de sécurité
- Table robuste en fonte d'aluminium.



Charbon : JM23000123

**Accessoires de série** Lame bois 305x30x2,4 40 dents (lame équivalente B-08997), Étau complet, Clé à douille, Règle de délignage LH1200FL, Guide d'angle, Sac à poussière, Garde de protection, Poussoir, 2xServante.

Logigramme accessoires p. 299



\* Les capacités de coupe peuvent être augmentées en utilisant des parements de bois.



Type de coupe	Déclignage	Coupe droite	Coupe d'onglet	Coupe biseau	Coupe composée biseau / onglet	Coupe de moulures d'angle	Coupe de plinthes ou de chambranles
Illustration de la coupe							

**Scies radiales DXT (mesures en mm)**

	<b>LS1019L</b> (lame 260 mm)	—	68 x 310	45° D/G	68 x 218	45° D	29 x 310	biaise 45° D	29 x 218	diagonale	168	verticale	133
			91 x 279*		91 x 197*	45° G	42 x 310	biaise 45° G	43 x 197				
	<b>LS1219L</b> (lame 305 mm)	—	87 x 382	45° D/G	87 x 268	45° D	44 x 382	biaise 45° D	44 x 268	diagonale	203	verticale	165
			102 x 363*		102 x 255*	45° G	54 x 363	onglet 45° D/G	54 x 255				

**Scie radiale à batteries 2 x 18 V Li-Ion (mesures en mm)**

	<b>DLS714NZ</b> (lame 190 mm)	—	52 x 300	45° D/G	52 x 212	5° D	40 x 300	biaise 45° G	40 x 212	—	—	—	—
			60 x 265*		60 x 185*	45° G	40 x 300	onglet 45° D/G	45 x 185				
	<b>DLS111Z</b> (lame 260 mm)	—	68 x 310	45° D/G	68 x 218	45° D	29 x 310	biaise 45° D	29 x 218	diagonale	168	verticale	133
			91 x 279*		91 x 197*	45° G	42 x 310	onglet 45° D/G	42 x 218				
	<b>DLS211ZU</b> (lame 305 mm)	—	87 x 382	45° D/G	87 x 268	45° D	44 x 382	biaise 45° D	44 x 268	diagonale	203	verticale	165
			102 x 363*		102 x 255*	45° G	54 x 363	onglet 45° D/G	54 x 255				

**Scies radiales (mesures en mm)**

	<b>LS0714LN</b> <b>LS0714FLN</b> (lame 190 mm)	—	52 x 300	45° D/G	52 x 212	5° D	40 x 300	biaise 45° G	40 x 212	—	—	—	—
						45° G	40 x 300	onglet 45° D/G	45 x 212				
	<b>LS0815FLN</b> (lame 216 mm)	—	60 x 305	45° D/G	65 x 215	5° D	50 x 305	biaise 45° G	50 x 215	—	—	—	—
						45° G	60 x 305	onglet 45° D/G	50 x 215				
	<b>LS1018LN</b> (lame 260 mm)	—	91 x 310	45° D/G	91 x 220	45° D	31 x 310	biaise 45° D	31 x 220	—	—	—	—
						45° G	50 x 310	onglet 45° D/G	50 x 220				

**Scies à coupe d'onglets à batterie 18 V Li-Ion (mesures en mm)**

	<b>DLS600Z</b> (lame 165 mm)	—	46 x 92	45° D/G	46 x 65	45° D	15 x 92	biaise 45° D	15 x 65	—	—	—	—
						45° G	30 x 92	onglet 45° D/G	30 x 65				

**Scies à coupe d'onglets (mesures en mm)**

	<b>MLS100N</b> (lame 255 mm)	—	75 x 130	45° D/G	75 x 90	45° G	48 x 120	biaise 45° G	48 x 90	—	—	—	—
								onglet 45° D/G	48 x 90				
	<b>LS1040N</b> (lame 260 mm)	—	93 x 95	45° D/G	93 x 67	45° G	53 x 95	biaise 45° G	49 x 67	—	—	—	—
			69 x 135		69 x 95		35 x 135	onglet 45° D/G	35 x 94				
	<b>LS1440N</b> (lame 260 mm)	—	122 x 152	45° D/G	122 x 115	—	—	—	—	—	—	—	—

**Scies combinées (mesures en mm)**

	<b>LH1040</b> (Lame 260 mm)	Droit	40	69 x 130	45° D/G	69 x 85	45° G	35 x 130	biaise 45° G	35 x 91	—	—	—
									onglet 45° D	49 x 67			
	<b>LH1201FL</b> (Lame 305 mm)	Droit	52	62 x 200	45° D/G	62 x 135	45° G	64 x 155	biaise 45° G	64 x 65	—	—	—
				95 x 155*		95 x 110*		40 x 200	onglet 45° D/G	40 x 85			

**Scie réversible (mesures en mm)**

	<b>LF1000</b> (Lame 260 mm)	Droit	70	20 x 210	45° D/G	69 x 95	45° G	50 x 150	—	—	—	—
		45° G	48									

## 2704N

Scie sur table et à coupe d'onglet 1 650 W Ø 260 mm

### Moteur puissant pour la coupe sur de grandes longueurs de bois durs



Puissance nominale	1 650 W
Vitesse à vide max.	5 200 tr/min
Diamètre de la lame	260 mm
Hauteur de coupe max. à 90°	93 mm
Inclinaison (Biaise) D/G	0,5/45,5°
Hauteur de coupe (table) à 90°	93 mm
Hauteur de coupe (table) à 45°	64 mm
Diamètre de l'alésage	30 mm
Pression sonore (Lpa)	94 dB(A)
Dimensions (Lxlxh)	760x766x344 mm
Poids net EPTA	34,9 kg

- Machine robuste et précise pour un travail intensif
- Large surface de travail en aluminium
- Extension arrière, gauche (en option)
- Coupe en biseau de petites pièces facilitée grâce au guide en L
- Espace de rangement pour guide et lame.



Charbon : 181044-0

**Accessoires de série** Lame Bois, 260 mm, 24 dents, Guide parallèle, Guide d'onglet, Clé à six pans 5, Clé plate, Poussoir, Adaptateur pour aspiration poussières, Clé 19.

Logigramme accessoires p. 299

## MLT100N

Scie bois sur table 1 500 W Ø 260 mm

### Conçue pour le délignage sur chantier



- Large surface de travail,
- Extension arrière, gauche et droite.

Puissance nominale	1 500 W
Vitesse à vide max.	4 300 tr/min
Diamètre de la lame	260 mm
Inclinaison (Biaise) D/G	0/45°
Hauteur de coupe (table) à 90°	93 mm
Hauteur de coupe (table) à 45°	64 mm
Diamètre de l'alésage	30 mm
Dimensions table (Lxl)	(685 à 835)x(955 à 1305) mm
Dimensions (Lxlxh)	726x986x333 mm
Poids net EPTA	34,1 kg



**Accessoires de série** Clé B, Guide d'angle, Guide de dé-lignage, Clé, Poussoir, Guide d'angle, Lame.

Charbon : JM23000123

Logigramme accessoires p. 299



# MLT100

## 2712

Scie bois sur table 2 000 W Ø 315 mm

### Efficace en atelier et sur chantier grâce à son puissant moteur à induction



- Munie d'un moteur à induction robuste et sans entretien,
- Réglage précis de l'angle et de la hauteur de la lame.

Puissance nominale	2 000 W
Vitesse à vide max.	2 950 tr/min
Diamètre de la lame	315 mm
Inclinaison (Biaise) D/G	45°
Hauteur de coupe (table) à 90°	85 mm
Hauteur de coupe (table) à 45°	58 mm
Diamètre de l'alésage	30 mm
Dimensions table (Lxl)	550x1 600 mm
Dimensions (Lxlxh)	1 670x700x810 mm
Poids net EPTA	52,9 kg



**Accessoires de série** Lame Bois 305x30 mm 40 Dents, Clé à ergot, Guide à réglage d'angle, Poussoir.

Logigramme accessoires p. 299

## LB1200F

Scie à ruban 900 W

### Travaillez la coupe de pièces de bois ou de métal avec précision



- 2 vitesses de coupe afin d'adapter la vitesse au matériau travaillé,
- Éclairage à 6 LED intégrées afin de faciliter la coupe dans les endroits peu éclairés.

Puissance nominale	900 W
Vitesse de la bande maximale	800 m/min.
Taille de la lame (Lxlxep.)	2 240x6, 13 ou 16 mm
Pression sonore (Lpa)	81 dB(A)
Puissance sonore (Lwa)	94 dB(A)
Dimensions (Lxlxh)	615x775x1 600 mm
Poids net EPTA	81,2 kg



**Accessoires de série** Règle de délignage LB1200F, Lame à ruban pour alu/Métaux non ferreux. Largeur: 16 mm, Lame à ruban pour bois. Largeur: 6 mm, Poussoir, Lame à ruban pour bois. Largeur: 16 mm, Guide à onglet complet pour scie à ruban, Lame à ruban pour bois. Largeur: 13 mm.

Logigramme accessoires p. 299



Dessinée avec une poignée étrier

Puissance nominale	720 W
Cadence de coupe maximale	800 à 2800 cps/min
Longueur de course	26 mm
Capacité de coupe (acier)	10 mm
Capacité de coupe (bois)	135 mm
Vibration 3ax coupe de bois (a <sub>v</sub> )	8 m/s <sup>2</sup>
Vibration 3ax coupe d'acier (a <sub>v</sub> )	4,5 m/s <sup>2</sup>
Pression sonore (L <sub>pa</sub> )	84 dB(A)
Dimensions (LxIxh)	236x73x207 mm
Poids net EPTA	2,6 kg

- Fonction éclairage incorporée pour un travail plus aisé dans les endroits sombres
- Axe de coupe à profil carré pour plus de précision dans les courbes
- Vibrations réduites (système anti-vibrations)
- Système de changement de lame sans outils rapide et résistant
- 5 plages de réglages de la vitesse pour un travail optimal sur différents matériaux.



Charbon: 191962-4

Accessoires de série Coffret 1 MAKPAC, 2xLame pour scie sauteuse BR13, Clé à six pans 4 mm, Plaque pare-éclats, Moulage MAK-PAC Scie Sauteuse, 2xLame pour scie sauteuse B22, Adaptateur d'aspiration, 2xLame pour scie sauteuse B10, Semelle synthétique.

Logigramme accessoires p. 299



4351

Performante et confortable, sa poignée à pommeau offre une grande maniabilité



- Fonction éclairage incorporée pour un travail plus aisé dans les endroits sombres,
- Axe de coupe à profil carré pour plus de précision dans les courbes.



Accessoires de série Coffret 1 MAKPAC, 2xLame pour scie sauteuse BR13, Clé à six pans 4 mm, Plaque pare-éclats, Moulage MAK-PAC Scie Sauteuse, 2xLame pour scie sauteuse B22, Adaptateur d'aspiration, 2xLame pour scie sauteuse B10, Semelle synthétique.

Charbon: 191962-4

Puissance nominale	720 W
Cadence de coupe maximale	800 à 2800 cps/min
Longueur de course	26 mm
Capacité de coupe (acier)	10 mm
Capacité de coupe (alu)	20 mm
Capacité de coupe (bois)	135 mm
Vibration 3ax coupe de bois (a <sub>v</sub> )	6,5 m/s <sup>2</sup>
Vibration 3ax coupe d'acier (a <sub>v</sub> )	4,5 m/s <sup>2</sup>
Dimensions (LxIxh)	271x73x187 mm
Poids net EPTA	2,5 kg

Logigramme accessoires p. 299

Compromis entre puissance et légèreté, elle offre de bonnes capacités de coupe



- Axe de coupe à profil carré pour plus de précision dans les courbes,
- Machine dotée d'un mouvement pendulaire à 3 positions + 1 droite pour une coupe plus nette.

Puissance nominale	650 W
Cadence de coupe maximale	500 à 3100 cps/min
Longueur de course	23 mm
Capacité de coupe (acier)	10 mm
Capacité de coupe (bois)	90 mm
Vibration 3ax coupe de bois (a <sub>v</sub> )	10,5 m/s <sup>2</sup>
Vibration 3ax coupe d'acier (a <sub>v</sub> )	5,5 m/s <sup>2</sup>
Dimensions (LxIxh)	236x77x199 mm
Poids net EPTA	2,4 kg



Accessoires de série Coffret 1 MAKPAC, Moulage MAK-PAC Scie Sauteuse, Clé à six pans 3 mm, Lame pour scie sauteuse B10.

Charbon: 191627-8

Logigramme accessoires p. 299

Très compacte et très légère



- Machine dotée d'un mouvement pendulaire à 3 positions + 1 droite pour une coupe plus nette,
- Scie sauteuse à faible taux de vibrations et produisant peu de nuisances sonores.

Puissance nominale	450 W
Cadence de coupe maximale	500 à 3100 cps/min
Longueur de course	18 mm
Capacité de coupe (acier)	6 mm
Capacité de coupe (bois)	65 mm
Vibration 3ax coupe de bois (a <sub>v</sub> )	7 m/s <sup>2</sup>
Vibration 3ax coupe d'acier (a <sub>v</sub> )	5 m/s <sup>2</sup>
Dimensions (LxIxh)	223x77x197 mm
Poids net EPTA	1,90 kg



Accessoires de série Coffret synthétique, Lame pour scie sauteuse B10.

Charbon: 191627-8

Logigramme accessoires p. 299



## JR3070CTH

Scie récipro 1 510 W

**AVT™**  
 ANTI-VIBRATION TECHNOLOGY

Charbon: 191963-2

**Puissante, elle prend soin de l'utilisateur grâce à son système anti-vibrations AVT**

Puissance nominale	1 510 W
Cadence de coupe maximale	2 800 cps/min
Longueur de course	32 mm
Capacité de coupe (bois)	255 mm
Capacité de coupe (tube acier)	130 mm
Dimensions (LxIxh)	485x99x181 mm
Poids net EPTA	4,6 kg

- Très faibles vibrations grâce au système anti-vibrations (technologie AVT + poignée anti-vibrations)
- Protection de la machine contre les poussières optimisée
- Mouvement pendulaire 4 positions pour une plus grande efficacité de coupe
- 6 plages de réglages de la vitesse pour un travail optimal sur différents matériaux
- Régulateur électronique pour un démarrage sans à-coups et un maintien du régime sélectionné.

**Accessoires de série** Coffret synthétique, 3 Lame Super Express (bois, métal, universelle).

Logigramme accessoires p. 299

## JR3061T

Scie récipro 1 250 W



Charbon: \_

**Robuste et polyvalente**

Puissance nominale	1 250 W
Cadence de coupe maximale	0 à 3 000 cps/min
Longueur de course	32 mm
Capacité de coupe (bois)	255 mm
Capacité de coupe (tube acier)	130 mm
Dimensions (LxIxh)	487x95x176 mm
Poids net EPTA	3,8 kg

- L'éclairage LED incorporé permet une bonne visibilité de la base de travail
- Changement de lame sans outil
- La lame peut être positionnée dans les 2 sens, pour un confort de travail suivant l'application
- Équilibre de la machine étudié pour un maximum d'efficacité et un minimum d'effort
- Sortie de l'air de refroidissement dirigée vers l'avant pour un travail plus confortable et un nettoyage permanent du point de coupe.

**Accessoires de série** scie récipro super express, scie récipro super express, Coffret synthétique, scie récipro super express.

Logigramme accessoires p. 299

## JR3051TK

Scie récipro 1 200 W



Charbon: 191963-2

**Outil puissant, adapté à la coupe dans de très nombreux matériaux**

Puissance nominale	1 200 W
Cadence de coupe maximale	3 000 cps/min
Longueur de course	30 mm
Dimensions (LxIxh)	447x97x176 mm
Poids net EPTA	3,2 kg

- Changement de lame sans outil
- Ergonomie Soft Grip pour une meilleure prise en main
- Équilibre de la machine étudié pour un maximum d'efficacité et un minimum d'effort.

**Accessoires de série** scie récipro super express, scie récipro super express, scie récipro super express, Coffret synthétique.

Logigramme accessoires p. 299

# LOGIGRAMME ACCESSOIRES

**EPI**
**Sacs et Holsters**

p. 483



p. 580

**Scie à coupe d'onglets, scie radiale laser, scie sur table, scies circulaires**
**Lames**

pour Scie radiale ou à coupe d'onglets

**P. 538**

pour Scie sur table

**P. 537**

pour Scie circulaire

**P. 533**

pour Scie plongeante

**P. 536**

**Scie sauteuse**

Lames de scie sauteuse

**P. 543, 544**

**Scie à ruban**

Lames de scie à ruban

**P. 552**

**Scie récipro**

Lames scie récipro

**P. 543, 548**

## Chariots établis pour scies radiales et scies sur table

### Chariot établi WST05 avec servantes et roues

Montage/Démontage rapide des machines. Léger. Compatible avec les modèles LH1040, LS0714, LS1016, LS1040, LS1216, LS1216FLB, MLS100, LH1200FL, LS1214, BLS713, LS1013, LS1018. Dimension de l'ensemble déplié : 2700 x 500 x 800 / 550 mm. Dimension de l'ensemble replié : 1170 x 500 x 400 mm. Poids net : 30 kg.

Ref.	Qté	Dimension de l'ensemble	Poids net	Pour
DEAWST05	1	2700 x 500 x 800 / 550 (déplié) mm	30 kg	LH1040, LS0714, LS0714FL, LS1016, LS1018L, LS1040, LS1216, LS1216FLB, MLS100, LH1200FL, MLS100N, LS1018LN, LS1019L, DLS111ZU, LS1040N, LS0714FLN, DLS211ZU, DLS211PT2U, LS003GZ01, LS004GZ01, LS1214, BLS713, LS1013, LS1018, LS1013L, LS1214F, LS1214L, LS1216L, LS1030



### Établi

Poids net : 14 kg

Ref.	Qté	Poids net	Long.	Largeur	Hauteur
198688-9	1	14 kg	740 mm	600 mm	850 mm



### Chariot de transport pour scie sur table MLT100

Dimension stockage : 1050 x 590 x 310 mm

Dimension utilisation : 1015 x 590 x 560 mm

Poids net : 24 kg

Ref.	Qté	Dimension stockage ( sans machine )	Dimension utilisation ( sans machine )	Poids net	Pour
JM27000300	1	1050 x 590 x 310 mm	1015 x 590 x 560 mm	24 kg	MLT100, MLT100N



### Chariot de transport pour scie sur table 2704

Pour machine 2704

Ref.	Qté	Pour
194093-8	1	2704, 2704N



### Établi extensible WST06 pour LS

Leviers de verrouillage à relâchement rapide permettant l'installation et la désinstallation rapides d'une scie à onglets sans utilisation d'outil. Construction en aluminium tubulaire léger, facilement et rapidement pliable pour une portabilité maximale sur les chantiers. Pied réglable pour empêcher le support d'osciller sur les sols irréguliers Rail coulissant permettant de repositionner facilement la scie à onglets Poignée de transport permettant de transporter d'une seule main la scie à onglets lorsqu'elle est pliée Roues et poignée de transport permettant de déplacer le support sur les chantiers avec la scie à onglets installée Butée de coupe réglable et rouleau de matériau pour faciliter l'utilisation et augmenter l'efficacité sur les chantiers Place de rangement intégrée pour clé hexagonale permettant de faire les ajustements nécessaires des plaquettes de réglage de la scie à onglets. Compatible avec les modèles LS0714, LS0815, LS1013, LS1016, LS1018, LS1214, LS1216, LS1040, BLS713, DLS714, MLS100. Poids maximal supporté 225 kg. Dimensions : 1150-2550 x 750 x 850 mm. Poids net : 15,3 kg.

Ref.	Qté	Dimensions	Poids net	Pour
DEBWST06	1	1150-2550 x 750 x 850	15,3 kg	LS003GZ01, LS004GZ01, LS0714, LS0815, LS1013, LS1016, LS1017, LS1018,



### Établi extensible WST07 pour LS

Leviers de verrouillage à relâchement rapide permettant l'installation et la désinstallation rapides d'une scie à onglets sans utilisation d'outil. Construction en aluminium tubulaire léger, facilement et rapidement pliable pour une portabilité maximale sur les chantiers. Pied réglable pour empêcher le support d'osciller sur les sols irréguliers Rail coulissant permettant de repositionner facilement la scie à onglets Poignée de transport permettant de transporter d'une seule main la scie à onglets lorsqu'elle est pliée Poignée de transport permettant de déplacer le support sur les chantiers avec la scie à onglets installée Butée de coupe réglable et rouleau de matériau pour faciliter l'utilisation et augmenter l'efficacité sur les chantiers Place de rangement intégrée pour clé hexagonale permettant de faire les ajustements nécessaires des plaquettes de réglage de la scie à onglets. Compatible avec les tous les models de scie à ongles, radial, excepter pour les modèles DLS600, LH1040/F et la LH1201FL. Dimensions : 1765-3830 x 750 x 860 mm. Poids net : 18 kg.

Ref.	Qté	EAN	Pour
DEAWST07	1	0088381565301	LS003GZ01, LS004GZ01



## Comparaison Scies circulaires électriques

Référence	HS6601J	HS6101J	HS7601K	HS7101J	5705RK
Désignation	Scie circulaire 1 010 W Ø 165 mm	Scie circulaire 1 100 W Ø 165 mm	Scie circulaire 1 200 W Ø 190 mm	Scie circulaire 1 400 W Ø 190 mm	Scie circulaire 1 400 W Ø 190 mm
<b>Puissance</b>					
Puissance nominale (W)	1 010	1 100	1 200	1 400	1 400
<b>Capacité de coupe</b>					
Hauteur de coupe max. à 90° (mm)	54,5	54,5	66	67	66
Hauteur de coupe max. à 45° (mm)	37,5	39,5	46	48,5	46
<b>Régime</b>					
Vitesse à vide max. (tr/min)	5 200	5 500	5 200	5 500	4 800
<b>Outillage à utiliser</b>					
Diamètre de la lame (mm)	165	165	190	190	190
Diamètre de l'alésage (mm)	20	20	30	30	30
<b>Niveaux d'exposition et de vibrations</b>					
Taux de vibration triaxial (ah) (m/s <sup>2</sup> )	—	< 2,5	< 2,5	—	2,5
Pression sonore (Lpa) (dB (A))	—	89	87	90	94
<b>Général</b>					
Dimensions (L x l x h) (mm)	296 x 232 x 243	297 x 246 x 246	309 x 232 x 255	310 x 246 x 258	356 x 253 x 250
Poids net (kg)	3,7	3,7	4	4	5,7

## Comparaison Scies radiales électriques

Référence	LS0714FL	LS0714LN	LS0815FL
Désignation	Scie radiale 1 010 W Ø 190 mm	Scie radiale 1 010 W Ø 190 mm	Scie radiale 400 W Ø 216 mm
<b>Puissance</b>			
Puissance nominale (W)	1 010	1 010	1 400
<b>Régime</b>			
Vitesse à vide max. (tr/min)	6 000	6 000	5 000
<b>Outillage à utiliser</b>			
Diamètre de la lame (mm)	190	190	216
Diamètre de l'alésage (mm)	20	20	30
<b>Capacité de coupe</b>			
Hauteur de coupe max. à 90° (mm)	60	60	65
Largeur de coupe max. à 90° (mm)	300	300	305
Inclinaison (Biaise) D/G (°)	5/45	01/05/45	5 / 48
Pivot (Onglet) D/G (°)	57/47	57/47	60 / 50
Capacité de coupe (l/P) 90°/0° (mm)	52 x 300	52 x 300	65 x 305
Capacité de coupe (l/P) 90°/45° (mm)	52 x 212	52 x 212	65 x 215
Hauteur de coupe à 45°, pivot à 45° (mm)	40 x 212	40 x 212	50 x 215
<b>Général</b>			
Dimensions (L x l x h) (mm)	670 x 430 x 458	670 x 430 x 458	755 x 450 x 488
Poids net (kg)	13,7	13,7	14,2
<b>Technologies et équipements</b>			
DXT	—	—	—
Lampe	oui	—	oui
Laser	oui	oui	oui
Réceptacle à poussière à Système Cyclone	—	—	—



<b>HS7611K</b>	<b>5008MGJ</b>	<b>N5900B</b>	<b>5903RK</b>	<b>HS0600</b>	<b>5103R</b>	<b>5143R</b>
Scie circulaire 1 600 W Ø 190 mm	Scie circulaire 1 800 W Ø 210 mm	Scie circulaire 2 000 W Ø 235 mm	Scie circulaire 2 000 W Ø 235 mm	Scie circulaire 2 000 W Ø 270 mm	Scie circulaire 2 100 W Ø 270 mm	Scie circulaire 2 200 W Ø 355 mm
1600	1800	2000	2000	2000	2100	2200
65	75,5	85	85	101	100	130
45	57	60	64	71	73	90
5500	5200	4100	4500	4300	3800	2700
190	210	235	235	270	270	355
30	30	25	30	30	30	30
2,5	—	—	3	2,5	< 2,5	< 2,5
95	89	100	95	94	97	94
311 x 240 x 261	332 x 243 x 277	380 x 255 x 287	400 x 185 x 286	418 x 260 x 310	442 x 315 x 322	607 x 323 x 416
3,9	5,1	7,20	7,2	6,9	9,4	14

<b>LS1018L</b>	<b>LS1019L</b>	<b>LS1219L</b>
Scie radiale 1 430 W Ø 260 mm	Scie radiale 1 510 W Ø 260 mm	Scie radiale 1 650 W Ø 305 mm
1430	1510	1650
4300	3200	3200
260	260	305
30	30	25,4 / 30
91	91	171 (Plinthe)
310	310	416
45/45	48 / 48	48 / 48
60/47	60 / 60	60 / 60
91 x 310	91 x 279	102 x 363
91 x 220	91 x 197	102 x 255
50 x 220	43 x 147	69 x 255
825 x 536 x 633	805 x 644 x 660	887 x 644 x 725
19,9	26,3	—
—	oui	oui
—	—	—
oui	oui	oui
—	—	—

## Rails de guidage

### Rails de guidage

Guidage précis. Coupe sans éclat. À utiliser avec adaptateur pour rail de guidage (sauf SP6000, DSP600ZJ, DPS601ZU et CA5000). Caoutchouc antidérapant 10 mètre (194417-8)



Ref.	Long.	Qté	Pour
194368-5	1400 mm	1	SP6000J, CA5000XJ, DSP600ZJ, DSP600PT2J, DSP601ZU, DHS782PT2J, DHS783ZJU, DHS783T2JU, DHS900ZK, DHS900PT2, DHS900PT2U, HS004GZ03, HS004GM202, SP001GZ01, SP001GZ03
194367-7	3000 mm	1	SP6000J, CA5000XJ, DSP600ZJ, DSP600PT2J, DSP601ZU, DHS782PT2J, DHS783ZJU, DHS783T2JU, DHS900ZK, DHS900PT2, DHS900PT2U, HS004GZ03, HS004GM202, SP001GZ01, SP001GZ03
194925-9	1900 mm	1	SP6000J, CA5000XJ, DSP600ZJ, DSP600PT2J, DSP601ZU, DHS782PT2J, DHS783ZJU, DHS783T2JU, DHS900ZK, DHS900PT2, DHS900PT2U, HS004GZ03, HS004GM202, SP001GZ01, SP001GZ03

## Accessoires pour rails de guidage

### Caoutchouc antidérapant pour rail de guidage



Ref.	Long.	Qté	Pour
194417-8	Rouleau de 10 m	1	

### Glissière vinyle pour rail de guidage



Ref.	Long.	Qté	Pour
194416-0	Rouleau de 10 m	1	

### Pare éclats pour rail de guidage



Ref.	Long.	Qté	Pour
194418-6	140 cm	1	
194419-4	300 cm	1	

### Jeu de jonction pour rail de guidage



Ref.	Qté	Pour
198885-7	1	194368-5 (1400mm), 194925-9 (1900mm), 194367-7 (3000mm)

### Serre-joints pour rail de guidage



Ref.	Haut. max.	prof.	Qté	Pour
194385-5	140 mm	100 mm	1	194367-7 (3000mm), 194925-9 (1900mm), 194368-5 (1400mm)

### Guide d'angle pour rail de guidage



Ref.	Qté	Pour
196664-7	1	

### Serre-joints rapide pour rail de guidage



Ref.	Haut. max.	prof.	Qté	Pour
199826-6	140 mm	70 mm	1	194368-5 (1400mm), 194367-7 (3000mm), 194925-9 (1900mm)

### Sacoche pour rail de guidage



Sacoche pour le rails de guidage 1400 mm (194368-5)

Ref.	Ø	Qté
B-57613	1400 mm	1

## Adaptateurs pour rails de guidage

### Adaptateur rail de guidage pour scies circulaires

Pour rail de guidage : 1400 mm => 194368-5 1900 mm => 194925-9 3000 mm => 194367-7



Ref.	Qté	Pour
197005-0	1	HS7601K, HS7611K
197462-2	1	HS6601J
198570-2	1	HS0600

### Adaptateur rail de guidage pour scies circulaires DHS680

Pour rail de guidage : 1400 mm => 194368-5 1900 mm => 194925-9 3000 mm => 194367-7



Ref.	Qté	Pour
196953-0	1	DHS680Z, DHS680RTJ, DHS680

### Adaptateurs rail de guidage pour scies circulaires

#### 5603R, 5703R et 5705R

Pour rail de guidage : 1400 mm => 194368-5 1900 mm => 194925-9 3000 mm => 194367-7



Ref.	Qté	Pour
192505-5	1	5603R, 5603RK, 5705R, 5705RK, 5703R

### Adaptateurs rail de guidage pour scie circulaire 5903R

Pour rail de guidage : 1400 mm => 194368-5 1900 mm => 194925-9 3000 mm => 194367-7



Ref.	Qté	Pour
192506-3	1	5903RK, 5903R

### Adaptateurs rail de guidage pour scie circulaire 5103R

Pour rail de guidage : 1400 mm => 194368-5 1900 mm => 194925-9 3000 mm => 194367-7



Ref.	Qté	Pour
192507-1	1	5103R

### Adaptateurs rail de guidage pour scies circulaires

#### DHS660 et DHS661

Pour rail de guidage : 1400 mm => 194368-5 1900 mm => 194925-9 3000 mm => 194367-7



Ref.	Qté	Pour
199232-5	1	DHS660ZJ, DHS661ZJU, DHS660RTJ, DHS661RTJU

### Adaptateurs rail de guidage pour scies sauteuses

#### 4350, 4351, BJV140, BJV180 et DJV180

Pour rail de guidage : 1400 mm => 194368-5 1900 mm => 194925-9 3000 mm => 194367-7



Ref.	Qté	Pour
193517-1	1	4350CTK, 4350FCT, 4351FCT, BJV140RFE, BJV180RFE, 4350FCTK, 4351FCTK, 4351FCTJ, 4350FCTJ, DJV180RFJ, DJV180Z, DJV180RMJ, 4350, 4351, BJV180

### Adaptateurs rail de guidage pour scies sauteuses

#### et scies circulaires

Pour rail de guidage : 1400 mm => 194368-5 1900 mm => 194925-9 3000 mm => 194367-7



Ref.	Qté	Pour
197252-3	1	4350FCT, 4351FCT, BJV140RFE, HS6101K, 4351FCTJ, HS6101J, 4350FCTJ, HS7101J, DJV180RFJ, DJV180Z, DJV181Z, DJV182Z, DJV182RMJ, DJV181RMJ, DJV180RMJ, HS6601J, DHS630ZJ, DHS710ZJ, DHS710PT4J

## Accessoires pour scies circulaires et scies plongantes

## Poignée pour meuleuses, perceuses visseuses

## d'angle, scie circulaire, visseuse et polisseuse



Ref.	Qté	Pour
152490-4	1	9031, 9562CH, 9565CV, 9565CVL, 9565H, 9566CV, B06040, DA3010F, DA3011F, 5800BR, 6807, 9030, 9503BH, 9505BH, 9521NB, 9522NB, 9524NB, 9525NB, 9541, 9542, 9562, 9562C, 9562CV, 9565, PW5000C

## Guide parallèle pour scies plongantes SP6000

Possibilité de fixer un parement sur le guide.  
guide à droite 50 mm max.  
guide à gauche 300 mm max.



Ref.	Qté	Pour
165447-6	1	DSP600ZJ, DSP600PT2J, SP6000

## Guides parallèles pour scies circulaires

À utiliser avec la vis 924206-5.



Ref.	Qté	Pour
164095-8	1	4131, 4101RH, 5704R, MT582, HS6101J, HS7101J, 5008MGJ, DSS610RMJ, DSS501Z, DCS550Z, HS7601K, DCS550RMJ, DSS501RMJ, DHS680Z, DCS551Z, DHS680RTJ, HS6601J, DHS680ZJ, DCS551ZJ, DHS630ZJ, DHS710ZJ, DCS551RTJ, DHS710PT4J, HS7611K, DCS553ZJ, DCS553RTJ, DHS660ZJ, DHS661ZJU, DHS660RTJ, DHS661RTJU, DSS610ZJ, SR1600, BSS610, BSS501, SR1800, HS300, N500, DHS710, CC300D, 500, 5600BR, 5604R, 5621RD, BHS630, BSR730, BCS550, 4191D, 5093D, 5094D, DSS501, DSS500, DSS611, HS300D
165108-8	1	5603R, 5705R, 5703R
164021-7	1	5900BR, 5800BR, SR2300, SR2600
164367-1	1	N5900B, HS0600
165084-6	1	5103R, 5104S, 5903R
152498-8	1	5143R
165153-3	1	DRS780Z, RS001GZ, RS001GM101, RS002GT101, RS002GZ

## Raccords d'aspiration pour scies circulaires et scies sauteuses

## Raccord d'aspiration pour scie circulaire DHS710

Ref.	Qté	Pour
196520-1	1	DHS710

## Raccord d'aspiration pour scie à plaque de plâtre

## DSD180

Ref.	Qté	Pour
123559-1	1	DSD180Z

## Raccord d'aspiration pour scie circulaire 5008MG

Ref.	Qté	Pour
450079-5	1	5008MG

## Raccord d'aspiration pour scie circulaire DHS630

Ref.	Qté	Pour
194314-8	1	DHS630

## Raccord d'aspiration pour scies circulaires

## HS300D/HS301D

Ref.	Qté	Pour
452237-9	1	HS300D, HS301D

## Raccord d'aspiration pour scies circulaires

## HS6100/HS6101/HS7100/HS7101

Ref.	Qté	Pour
453289-3	1	HS6100, HS6101, HS7100, HS7101

## Raccord d'aspiration pour scie circulaire DHS680

Ref.	Qté	Pour
196961-1	1	DHS680

## Raccord d'aspiration pour scies sauteuses

## DJV181/DJV182

Ref.	Qté	Pour
126331-0	1	DJV181Z, DJV182Z

## Raccords d'aspiration pour scies sauteuses

Ref.	Qté	Ø int	Ø ext	Pour
417853-4	1	19 mm	22 mm	4350CT, 4350FCT, 4351CT, 4351FCT, 4351T, BJV180, 4350T

## Raccord d'aspiration pour scie circulaire N5900B

Ref.	Qté	Pour
193068-4	1	N5900B

## Raccord d'aspiration pour scies circulaires 5104 et 5104S

Ref.	Qté	Pour
450316-7	1	5104S, 5104

## Raccord d'aspiration pour scie circulaire BSS501

Ref.	Ø int	Ø ext	Qté	Pour
194415-2	25 mm	32 mm	1	BSS501

## Raccord d'aspiration pour scie circulaire BSS610

Ref.	Qté	Pour
419283-5	1	BSS610

## Raccord d'aspiration pour scies circulaires 5103R

## et 5903R

192419-8 livré avec vis de fixation.

Ref.	Ø int	Ø ext	Qté	Pour
415426-7	32 mm	38 mm	1	5103R, 5903R
192419-8	32 mm	38 mm	1	5103R, 5903R

## Raccord d'aspiration pour scie circulaire 5143R

La référence de la vis fournie de série est 265717-4.

Ref.	Ø int	Ø ext	Qté	Pour
192490-2	32 mm	38 mm	1	5143R

## Raccord d'aspiration pour scies circulaires 5603R,

## 5704R, 5705R

Ref.	Ø int	Ø ext	Qté	Pour
192420-3	32 mm	38 mm	1	5603R, 5704R, 5705R

## Raccord d'aspiration pour scie sauteuse JV102D, JV103D

Ref.	Qté	Pour
457801-1	1	JV103DZ, JV102DZ, JV103DSMJ, JV102DSMJ

## Accessoires pour scies sauteuses

### Protecteur de base pour scies sauteuses

Ref.	Qté	Pour
417852-6	1	4329, JV0600J, DJV181Z, DJV182Z, BJV180, 4351, 4350, 4341, 4340, DJV181, DJV182
457867-1	1	JV103DZ, JV102DZ, JV103DSMJ, JV102DSMJ

### Serre-lame universel

Ref.	Qté	Pour
132276-260	1	4300BV

### Capot

Ref.	Qté	Pour
415887-1	1	4306, 4331D, 4333D, 4334D, 4305T, 4305, 4304T, 4304

### Guides parallèles pour scies sauteuses

Ref.	Qté	Pour
192424-5	1	4300BV, 4304, 4305, 4320

### Guide circulaire pour scies sauteuses

Ref.	Qté	Pour
123030-5	1	4304, 4305, 4320

### Guides parallèles et circulaires pour scies sauteuses

Centreur : 271601-3 Axe : 323802-0 Vis : 922207-7.

Ref.	Long. totale	Qté	Pour
192732-4	mm	1	4329, JV0600K, MT431, JV100DWE, JV183DWE, M4301, JV101DSAJ, JV103DZ, JV102DZ, JV103DSMJ, JV102DSMJ, 4323, 4324
193516-3	240 mm	1	4350FCT, 4351FCT, BJV140RFE, 4351FCTJ, 4350FCTJ, DJV180RFJ, DJV181Z, DJV182Z, DJV182RMJ, DJV181RMJ, DJV180RMJ, DJV181ZJ, DJV182ZJ, DJV181RTJ, DJV182RTJ, DLV180Z

### Pare-éclats pour scies sauteuses

Ref.	Qté	Pour
415524-7	1	4329, 4350CT, 4351CT, 4351FCTJ, JV0600J, 4350FCTJ, DJV180RFJ, DJV180Z, DJV181Z, DJV182Z, DJV181ZJ, DJV182ZJ, DJV181RTJ, DJV182RTJ, 4304T, 4340, 4333D, 4331D, 4305, 4304, 4341, BJV180, 4305T, 4306, 4334D, 4340CT, 4340FCT, 4340T, 4341CT, 4341FCT, 4341T, 4350T, 4351T

### Capot de sécurité

Ref.	Qté	Pour
458191-5	1	

## Accessoires pour scies radiales

### Réceptacle à poussières Cyclone system pour scies radiales

Les poussières sont séparées de l'air par force centrifuge. L'évacuation reste constante. Vous visualisez en permanence la bonne évacuation des poussières. Le réceptacle se vide simplement en ouvrant la trappe de vidage

Ref.	Qté	Pour
194175-6	1	LS0714, LS0714FL, LS1016, LS1016FLB, LS1216, LS1216FLB, LS0714FLN, LS1013, LS1214, LS1214F, LS1216L, LS1013F, LS1214L, LS1013L

### Clés à douille

Ref.	Pour	Qté	Pour
782223-9	Douille 10 mm	1	LS0714FL, BLS713
671001078	Douille 21 mm	1	

### Sac à poussière pour scies radiales LS1018L

Ref.	Qté	Pour
JM23100501	1	LS1018L, LS1018LN, LH1201FL

### Equerre pour scie radiale LS0815FL

Ref.	Qté	Pour
JM27000328	1	LS0815FL

### Raccord pour sac à poussière pour scie radiale LS0815FL

Ref.	Qté	Pour
JM23500100	1	LS0815FL

### Sac à poussière pour scies radiales

Ref.	Pour	Qté	Pour
122330-0		1	LS1440
122351-2		1	LS1030
JM23510010	JM23500101	1	LS0815FLN, LS0815FL

### Echelle graduée pour scies radiales

Ref.	Qté	Pour
816339-9	1	LS0714, LS0714FL
816311-1	1	LS1040

### Bouton de sécurité pour scies radiales

Ref.	Qté	Pour
417113-4	1	LS0714, LS1040, LS1013, LS1214

### Pare-éclats central pour scie radiale LS1013

Ref.	Qté	Pour
193051-1	1	LS1013

### Ampoule pour lampe de scie radiale

Ref.	Qté	Pour
193730-1	1	LS0714FL, LS1013FL, LS1214FL, 2107F

### Axe support d'étau pour scie radiale LS1030

Ref.	Qté	Pour
322313-2	1	LS1030

### Garde pour scies radiales

Ref.	Qté	Pour
153896-9	1	LS1013, LS1013F, LS1013L, LS1214, LS1214F, LS1214L

### Supports pour la coupe de pièces longues

A utiliser avec tiges références 256812-1.

Ref.	Qté	Pour
122446-1	1	LH1040, LS1040
192713-8	1	LS0714, LS0714FL

### Tige pour la coupe des pièces longues

Pièce vendue à l'unité Utilisez 2 tiges avec support référence 122446-1 ou 192713-8 (suivant le modèle de la machine utilisé) pour la découpe des pièces longues.

Ref.	Ø	Long. m	Qté	Pour
256812-1	12 mm	2,1 m	1	LH1040, LS0714, LS0714FL, LS1040

### Sac à poussière pour scies sur table et scies radiales

Ref.	Qté	Pour
122852-0	1	LF1000, LH1040, LS0714, LS0714FL, LS1016, LS1016FLB, LS1040, LS1216, LS1216FLB, BLS713RFE, LS1219, DLS714Z, LS1219L, LS1019L, DLS111ZU, LS1040N, DLS714NZ, LS0714FLN, DLS211ZU, DLS211PT2U, LS003GZ01, LS004GZ01, LS1013, LS1030, LS1216F, LS1216FL, LS1216L

### Sac à poussière pour DLS600

Ref.	Qté	Pour
122884-7	1	DLS600Z



## Étaux pour scies radiales et scies sur table



## Étaux verticaux pour scie radiale LS1013

Ref.	Qté	Pour
122538-6	1	LS1013, LS1013F, LS1013L



## Étau horizontal pour scies LH1040 et LS1440

Ref.	Qté	Pour
122563-7	1	LH1040, LS1040, LS1440, LS1040N, LS1030
122567-9	1	LS002GZ01



## Étau horizontal pour scies radiales LS1018L et LS1216

Ref.	Qté	Pour
122930-6	1	LS1018L, LS1216, LS1216FLB



## Étau vertical articulé

Ref.	Qté	Pour
122854-6	1	LS1016, LS1016FLB, LS1216, LS1216FLB, LS1216L
126617-2	1	LS1219L, LS1019L, DLS111ZU, DLS211ZU, DLS211PT2U, LS003GZ01, LS004GZ01



## Étau horizontal pour scies radiales

Ref.	Qté	Pour
122470-4	1	LS1016, LS1016FLB, LS1219, LH1201FL, LS1219L, LS1019L, DLS111ZU, DLS211ZU, DLS211PT2U, LS003GZ01, LS004GZ01, LS1214



## Butées inclinées

Permet le maintien pour la coupe des corniches et des moulures.

Ref.	Qté	Pour
192628-9	1	LS1219L, LS1019L, DLS111ZU, DLS211ZU, DLS211PT2U, LS003GZ01, LS004GZ01, LS1013, LS1214, DLS111Z
192669-5	1	LS1016, LS1016FLB
195253-5	1	LS1216, LS1216FLB, LS1220, LS1221
192622-1	1	LH1040, LS1040, LS1040N, LS1030N, LS1045, LS1030

## Étaux verticaux

Ref.	Qté	Pour
122571-8	1	LS0714, LS0714FL, BLS713Z, DLS714Z, DLS713Z, DLS714NZ, LS0714FLN, BLS713, BLS820, LS800D, BLS820SF, LS800DWBE
JM23100502	1	LS1018L, LH1200FL, LS1018LN, LH1201FL
122536-0	1	LH1040, LS1040, LS1040N, LS1030
122540-9	1	LS1440, LS1214, LS1214L, LS1214F
122728-1	1	LF1000
122940-3	1	DLS600Z
JM23510009	1	LS0815FLN, LS0815FL

## Accessoires pour scies sur table



## Poussoir pour scie sur table 2712

Ref.	Qté	Pour
JM27100128	1	2712



## Plaque auxiliaire pour scie sur table LH1040

Ref.	Qté	Pour
122716-8	1	LH1040



## Guide à réglage d'angle pour scie sur table 2712

Ref.	Qté	Pour
JM27110005	1	2712



## Guides à réglage d'angle pour scies sur table 2704

Ref.	Qté	Pour
127069-0	1	2704, 2704N



## Règles de déalignage pour scies sur table LH1040

Ref.	Qté	Pour
122707-9	1	LH1040



## Règles de déalignage pour scies sur table LF1000

Ref.	Qté	Pour
122729-9	1	LF1000



## Règles de déalignage pour scies sur table LH1200FL

Ref.	Qté	Pour
JM23300008	1	LH1040, LH1200FL, LH1201FL



## Règle de déalignage pour MLT100

Ref.	Qté	Pour
JM27000202	1	MLT100



## Carter de lame pour scies sur table LH1040

Ref.	Qté	Pour
453727-5	1	LH1040



## Carter de protection pour scie sur table LF1000

Ref.	Qté	Pour
123104-2	1	



## Guides à réglage d'angle pour scies sur table LF1000

Ref.	Qté	Pour
122730-4	1	LF1000



## Règles de déalignage pour scie sur table 2704

Ref.	Qté	Pour
122739-6	1	2704



## Règles de déalignage pour scies sur table 2702 et 2703

Ref.	Qté	Pour
122556-4	1	2703, 2702



## Talon de déalignage pour scie sur table LF1000

Ref.	Qté	Pour
154580-9	1	LF1000



## Supports pour la coupe de pièces longues

A utiliser avec tiges références 256812-1.

Ref.	Qté	Pour
122446-1	1	LH1040, LS1040
192713-8	1	LS0714, LS0714FL



## Tige pour la coupe des pièces longues

Pièce vendue à l'unité Utilisez 2 tiges avec support référence 122446-1 ou 192713-8 (suivant le modèle de la machine utilisé) pour la découpe des pièces longues.

Ref.	Ø	Long.	Qté	Pour
256812-1	12 mm	2,1 m	1	LH1040, LS0714, LS0714FL, LS1040

## Servantes à rouleur pour scies radiales et scies sur table



## Servantes à rouleur

Ref.	Ø Rouleaux	Largeur	Poids net	Charge adm.	Haut.min	Haut.max	Qté	Pour
A-47450	22 mm	314 mm	2,2 kg	82 kg	50 mm	140 mm	1	
A-11259	38 mm	250 mm	2,7 kg	255 kg	62 mm	150 mm	1	

## Servantes pour scies radiales et scies sur table



**Butée de réglage pour servante 191239-7**

Ref.	Qté	Pour
312511-6	1	LS1440



**Servante Arrière pour scie sur table 2704**

Ref.	Type	Qté	Pour
194087-3	Arrière	1	2704



**Servantes pour scies LS0714, LH1040, BLS713, LS1030, LS1040**

Ref.	Contenu	Qté	Pour
192621-3	2 servantes + 2 vis	1	LH1040, LS0714, LS1040, BLS713, LS1030
123101-8	1 servante	1	



**Servante pour scies**

Ref.	Qté	Pour
322312-4	1	LH1040, LS0714, LS1040, BLS713, LS1030
JM23000127	1	MLS100, LS0815FL
JM23100500	1	LS1018L, LH1200FL



**Servante pour scies radiales LS1013 et LS1214**

Ref.	Qté	Pour
322932-4	1	LS1013, LS1214F



**Jeu de servantes pour scies radiales LS1016 et LS1216**

Ref.	Contenu	Qté	Pour
195240-4	2 servantes + 2 vis	1	LS1016, LS1216



**Servante Gauche pour scie sur table 2704**  
Livré avec tous les accessoires nécessaire à son montage sur la 2704

Ref.	Type	Qté	Pour
194086-5	Gauche	1	2704



**Jeu de servantes pour scies à onglet LS1440**

Ref.	Contenu	Qté	Pour
191239-7	2 servantes + 2 vis + butée de réglage	1	LS1440



**Butée de servante**

Ref.	Qté	Pour
122472-0	1	LH1040, LS1040

## Raccords d'aspiration pour scies sur table et scies à ruban



**Raccords d'aspiration pour scie sur table 2702/2703**

Ref.	Qté	Pour
192799-2	1	2702, 2703



**Raccords d'aspiration pour scie sur table 2704 et scie à ruban LB1200F**

Ref.	Qté	Pour
JM27000090	1	2704, MLT100, LB1200F



**Capot d'aspiration pour LF1000**

Ref.	Qté	Pour
122732-0	1	LF1000

## Accessoires pour scies à ruban



**Extension pour scie à ruban LB1200F**

Ref.	Qté	Pour
JM21000300	1	LB1200F



**Couteau circulaire pour scie à ruban LB1200F**

Ref.	Qté	Pour
JM21000320	1	LB1200F



**Adaptateur bande de ponçage pour scie à ruban LB1200F**  
Pour bande de 2240 mm de long et 20 mm ou moins de large.  
5 x Bandes grain 120 : B-42597.  
5 x Bandes grain 80 : B-42581.

Ref.	Qté	Pour
JM21000330	1	LB1200F



**Poussoir pour scie à ruban**

Ref.	Qté	Pour
JM21080290	1	LB1200F



**Guides à réglage d'angle pour scie à ruban LB1200F**

Ref.	Qté	Pour
JM21080260	1	LB1200F



**Règles de délimitage pour scie à ruban LB1200F**

Ref.	Qté	Pour
JM21080230	1	LB1200F

# RABOTER | DÉFONCER | AFFLEURER | LAMELLER

Bâtiment | Artisanat | Industrie



## Raboter | Défoncer | Affleurer | Lameller



## KP0800J

Rabot 620 W 82 mm

## Confortable et très facile d'utilisation



Puissance nominale	620 W
Vitesse à vide max.	17 000 tr/min
Largeur de rabotage	82 mm
Profondeur de rabotage	2,5 mm
Profondeur max. de feuillure	9 mm
Taux de vibration triaxial (a <sub>v</sub> )	2,5 m/s <sup>2</sup>
Pression sonore (L <sub>pa</sub> )	89 dB(A)
Puissance sonore (L <sub>wa</sub> )	100 dB(A)
Dimensions (Lxlxh)	285x158x158 mm
Poids net EPTA	2,6 kg

- Réglage précis de la profondeur de coupe par pas de 0,1mm
- Pied de protection escamotable pour éviter d'endommager la lame et la pièce à travailler
- Éjection des copeaux améliorée
- Poignées caoutchoutées et antidérapantes, procurent plus de confort, plus de contrôle et moins de fatigue lors de l'utilisation
- Palier de roulement en aluminium : améliore la solidité, donc la longévité de la machine.



Charbon : 191940-4

Accessoires de série Coffret 3 MAKPAC, Moulage MAK-PAC Rabot, Calibre de réglage, Raccord poussière, Clé à douille.

Logigramme accessoires p. 315

## KP0810J

Rabot 850 W 82 mm

## Équipement ultra-complet pour un travail précis



Puissance nominale	850 W
Vitesse à vide max.	16 000 tr/min
Largeur de rabotage	82 mm
Profondeur de rabotage	4 mm
Profondeur max. de feuillure	25 mm
Taux de vibration triaxial (a <sub>v</sub> )	3 m/s <sup>2</sup>
Pression sonore (L <sub>pa</sub> )	88 dB(A)
Puissance sonore (L <sub>wa</sub> )	99 dB(A)
Dimensions (Lxlxh)	290x168x176 mm
Poids net EPTA	3,3 kg

- Grande capacité, 4 mm en une passe grâce au puissant moteur
- Réglage précis de la prise de passe par pas de 0,1 mm
- Évacuation des copeaux réglable à gauche ou à droite pour plus de confort
- Pied de protection escamotable pour éviter d'endommager la lame et la pièce à travailler
- Semelle avec 3 rainures en V pour faciliter le chanfreinage de 1,4 mm, 3 mm et 4 mm.



Charbon : 191972-1

Accessoires de série Coffret 3 MAKPAC, Porte guide, Guide parallèle, Jeu de plaquettes au carbure, Jeu de plaques de réglage, Moulage MAK-PAC Rabot, Clé à douille, Calibre de réglage.

Logigramme accessoires p. 315



# KP0810CJ

Rabot 1 050 W 82 mm



Ergonomie Soft Grip

Réglage de la hauteur de passe à crémaillère, 0 à 4 mm en moins d'un demi tour.



Évacuation à droite



Évacuation à gauche

Pour le confort de l'utilisateur, l'évacuation des copeaux peut se faire à droite ou à gauche.



Pied de protection : Pour éviter d'endommager la lame et la pièce travaillée



Base rainurée pour réaliser facilement 3 types de chanfreins.



Carter de courroie en aluminium pour une plus grande durabilité

## KP0810CJ

Rabot 1 050 W 82 mm

### Haute performance et démarrage progressif pour des applications soignées



Puissance nominale	1 050 W
Vitesse à vide max.	12 000 tr/min
Largeur de rabotage	82 mm
Profondeur de rabotage	4 mm
Profondeur max. de feuillure	25 mm
Taux de vibration triaxial (a <sub>v</sub> )	3,5 m/s <sup>2</sup>
Pression sonore (L <sub>pa</sub> )	82 dB(A)
Puissance sonore (L <sub>wa</sub> )	93 dB(A)
Dimensions (LxIxh)	290x168x176 mm
Poids net EPTA	3,4 kg

- Régulateur électronique pour un démarrage sans à-coups et un maintien du régime sélectionné
- Grande capacité, 4 mm en une passe grâce au puissant moteur
- Réglage précis de la prise de passe par pas de 0,1 mm
- Évacuation des copeaux réglable à gauche ou à droite pour plus de confort
- Pied de protection escamotable pour éviter d'endommager la lame et la pièce à travailler.



Charbon : 191972-1

Accessoires de série Coffret 3 MAK-PAC, Moulage MAK-PAC Rabot, Porte guide, Guide parallèle, Jeu de plaques de réglage, Clé à douille, Calibre de réglage.

Logigramme accessoires p. 315

## 1100

Rabot 950 W 82 mm

### Un incontournable de la gamme, une référence pour les professionnels



Puissance nominale	950 W
Vitesse à vide max.	16 000 tr/min
Largeur de rabotage	82 mm
Profondeur de rabotage	3 mm
Profondeur max. de feuillure	20 mm
Taux de vibration triaxial (a <sub>v</sub> )	3 m/s <sup>2</sup>
Pression sonore (L <sub>pa</sub> )	92 dB(A)
Puissance sonore (L <sub>wa</sub> )	103 dB(A)
Dimensions (LxIxh)	415x125x140 mm
Poids net EPTA	4,9 kg

- Semelle de grande dimension pour une meilleure planéité
- Guide parallèle à deux axes
- Feuillure réglable
- Semelle avec rainure en V pour faciliter le chanfreinage.



Charbon : 181030-1

Accessoires de série Coffret métal, Calibre de réglage, Jeu de plaques de réglage, Jeu de plaquettes au carbure, Clé à douille, Guide parallèle.

Logigramme accessoires p. 315

1911B

Rabot 900 W 110 mm



**Tout en gardant un poids réduit, il est idéal pour raboter des surfaces larges**

Puissance nominale	900 W
Vitesse à vide max.	16 000 tr/min
Largeur de rabotage	110 mm
Profondeur de rabotage	2 mm
Profondeur max. de feuillure	0 mm
Taux de vibration triaxial (a <sub>v</sub> )	3,5 m/s <sup>2</sup>
Pression sonore (L <sub>pa</sub> )	88 dB(A)
Puissance sonore (L <sub>wa</sub> )	99 dB(A)
Dimensions (LxIxh)	355x160x172 mm
Poids net EPTA	4,3 kg

- Largeur de lames de 110 mm
- Semelle avec rainure en V pour faciliter le chanfreinage
- Réglage facile de la profondeur de coupe.



Charbon: 181410-1

**Accessoires de série** Adaptateur de tuyau, Guide parallèle, Fers en acier rapide, Clé à douille.

Logigramme accessoires p. 315

1806B

Rabot de charpente 1 200 W 170 mm



**Pour un travail confortable et précis sur charpentes**

Puissance nominale	1 200 W
Vitesse à vide max.	15 000 tr/min
Largeur de rabotage	170 mm
Profondeur de rabotage	2 mm
Taux de vibration triaxial (a <sub>v</sub> )	<2,5 m/s <sup>2</sup>
Pression sonore (L <sub>pa</sub> )	92 dB(A)
Puissance sonore (L <sub>wa</sub> )	103 dB(A)
Dimensions (LxIxh)	529x232x150 mm
Poids net EPTA	9 kg

- Largeur de coupe de 170 mm
- Machine robuste avec carter métallique
- Refroidissement optimisé
- Centre de gravité très bas pour un travail précis et confortable.



Charbon: 181044-0

**Accessoires de série** Dispositif d'affûtage, Fers en acier rapide, Clé à six pans 4 mm.

Logigramme accessoires p. 315

KP312S

Rabot de charpente 2 200 W 312 mm



**Il allie puissance, grande capacité et douceur pour satisfaire les professionnels**

Puissance nominale	2 200 W
Vitesse à vide max.	12 000 tr/min
Largeur de rabotage	312 mm
Profondeur de rabotage	3,5 mm
Taux de vibration triaxial (a <sub>v</sub> )	2,5 m/s <sup>2</sup>
Pression sonore (L <sub>pa</sub> )	92 dB(A)
Puissance sonore (L <sub>wa</sub> )	103 dB(A)
Dimensions (LxIxh)	551 x 425 x 219 mm
Poids net EPTA	18,4 kg

- Régulateur électronique pour un démarrage sans à-coups et un maintien du régime sélectionné
- Rouleau avant et guide latéraux pour un travail précis et moins fatigant
- Éjection optimale des copeaux même lorsque la pièce de bois est humide
- Pied de protection pour éviter d'endommager la lame et la pièce à travailler
- Centre de gravité réglable pour éviter un rabotage inégal.



Charbon: 191953-5

**Accessoires de série** Clé hexagonale, Adaptateur pour aspiration de poussières, Équerre de réglage, Jeu de fers en acier rapide, Joint 70.

Logigramme accessoires p. 315



2012NB

2012NB

Raboteuse automatique 1650 W

**Pour raboter sur de longues distances des poutres, planches ou chevrons**



- Compact et léger pour un transport facile,
- Machine puissante avec son moteur de 1650 W.

Puissance nominale	1650 W
Vitesse à vide max.	8500 tr/min
Largeur de rabotage	304 mm
Hauteur de coupe	150 mm
Profondeur de rabotage	3 mm
Vitesse d'avancement	8,5 m/min.
Pression sonore (Lpa)	75 dB(A)
Dimensions (LxIxh)	771 x 483 x 401 mm
Poids net EPTA	28,1 kg



**Accessoires de série** boîte à outils, Adaptateur d'aspiration, Support magnétique, Jeu de fers en acier rapide, Clé à six pans 2,5, Clé à douille 9 mm.

Charbon : 181044-0

Logigramme accessoires p. 315

KC100Z

Mortaiseuse à chaîne 2000 W



**Puissante, sûre et précise grâce à son démarrage progressif**

Puissance nominale	2000 W
Vitesse à vide max.	4500 tr/min
Largeur de mortaise standard	30 mm
Profondeur de plongée max.	100 mm
Dimensions (LxIxh)	300x340x440 mm
Poids net EPTA	14 kg

- Régulateur électronique pour un démarrage sans à-coups et un maintien du régime sélectionné
- Graisseur intégré pour une bonne lubrification du pignon de chaîne
- Plongée précise grâce aux deux colonnes avec manchons en acier
- Base solide en fonte d'aluminium
- Butée latérale très robuste à réglage fin, fixée par double cône expansible, pour centrer la mortaise sans calcul ni tracé.



Charbon : 191953-5

**Accessoires de série** Guide parallèle, Clé plate 13 mm, Clé plate 10 mm.

Logigramme accessoires p. 315

7104L

Mortaiseuse à chaîne 1140 W



**Sécurité classe 1**  
sans à-coups et sans vibration

**Conçue pour les applications lourdes**

- Machine robuste et puissante pour un assemblage de grande section de tous types de bois,
- Portable, seulement 17 kg.

Puissance nominale	1140 W
Vitesse à vide max.	3200 tr/min
Largeur de mortaise standard	30 mm
Profondeur de plongée max.	155 mm
Dimensions (LxIxh)	512x298x513 mm
Poids net EPTA	17,3 kg

**Accessoires de série** Guide de chaîne de mortaiseuse 30 mm, Flacon d'huile 30cc, Chaîne de mortaiseuse 30 mm.

Charbon : 181044-0

Logigramme accessoires p. 315



7104L

### RP0900XJ

Défonceuse 900 W Ø 8 mm

#### Adaptée aux petits diamètres et facile à utiliser



- Compacte et légère,
- Possibilité de monter la Défonceuse sur un rail de délignage (option).

Puissance nominale	900 W
Profondeur de plongée max.	0 à 35 mm
Diamètre de la pince	6 mm
Diamètre de la semelle	145 mm
Vitesse à vide max.	27 000 tr/min
Taux de vibration triaxial (a <sub>v</sub> )	4 m/s <sup>2</sup>
Pression sonore (L <sub>pa</sub> )	89 dB(A)
Puissance sonore (L <sub>wa</sub> )	100 dB(A)
Dimensions (LxIxh)	256x110x217 mm
Poids net EPTA	2,7 kg



**Accessoires de série** Coffret MAKPAC 2, Pince de serrage Ø 8 mm, Douille de réduction, Guide parallèle, Clé plate 22 mm, Pince de serrage Ø 6 mm, Clé plate 13 mm.

Charbon : 181410-1

Logigramme accessoires p. 315

### RP0910J

Défonceuse 900 W Ø 8 mm

#### L'une des plus rapides de la gamme



- Système d'évacuation des poussières optimisé,
- Changement facile de la fraise grâce au blocage de l'axe.

Puissance nominale	900 W
Profondeur de plongée max.	0 à 57 mm
Diamètre de la pince	8 mm
Diamètre de la semelle	150 mm
Vitesse à vide max.	27 000 tr/min
Taux de vibration triaxial (a <sub>v</sub> )	8 m/s <sup>2</sup>
Pression sonore (L <sub>pa</sub> )	83 dB(A)
Puissance sonore (L <sub>wa</sub> )	94 dB(A)
Dimensions (LxIxh)	269x110x260 mm
Poids net EPTA	3,3 kg



**Accessoires de série** Coffret 2 MAKPAC, Clé plate 17 mm, Guide parallèle, Guide à copier 12, Clé plate 8 mm, Ensemble pince de serrage + écrou.

Charbon : 191963-2

Logigramme accessoires p. 315

### RP1110CJ

Défonceuse 1 100 W Ø 8 mm

#### Précision et polyvalence sont ses maîtres mots



- Régulateur électronique pour un démarrage sans à-coups et un maintien du régime sélectionné,
- Machine idéale pour un travail précis sur différents types de matériaux.

Puissance nominale	1 100 W
Profondeur de plongée max.	0 à 57 mm
Diamètre de la pince	8 mm
Diamètre de la semelle	150 mm
Vitesse à vide max.	8 000 à 24 000 tr/min
Taux de vibration triaxial (a <sub>v</sub> )	5 m/s <sup>2</sup>
Pression sonore (L <sub>pa</sub> )	81 dB(A)
Puissance sonore (L <sub>wa</sub> )	92 dB(A)
Dimensions (LxIxh)	269x110x260 mm
Poids net EPTA	3,4 kg



**Accessoires de série** Coffret 2 MAKPAC, Clé plate 8 mm, Guide parallèle, Moulage MAK-PAC pour défonceuse, Clé plate 17 mm, Guide à copier 12.

Charbon : 191963-2

Logigramme accessoires p. 315

### RP1111CJ

Défonceuse 1 100 W Ø 8 mm

NOUVEAU



#### Précision et polyvalence sont ses maîtres mots

- Anti-redémarrage, protège l'utilisateur d'un démarrage accidentel suite à une coupure de courant,
- Régulateur électronique pour un démarrage sans à-coups et un maintien du régime sélectionné.

Puissance nominale	1 100 W
Profondeur de plongée max.	0 à 57 mm
Diamètre de la pince	8 mm
Diamètre de la semelle	150 mm
Vitesse à vide max.	8 000 à 27 500 tr/min
Taux de vibration triaxial (a <sub>v</sub> )	4,4 m/s <sup>2</sup>
Pression sonore (L <sub>pa</sub> )	93 dB(A)
Puissance sonore (L <sub>wa</sub> )	104 dB(A)
Dimensions (LxIxh)	269x110x260 mm
Poids net EPTA	3,3 kg



**Accessoires de série** Coffret MAKPAC 2, Moulage MAK-PAC pour défonceuse, Clé plate 17 mm, Guide parallèle, bague de copiage.

Charbon : 191963-2

Logigramme accessoires p. 315

Retrouvez  
notre sélection  
de fraises  
en page 560





**RP1800FXJ**

Défonceuse 1850 W Ø 12 mm

**Ultra confortable et très bien équipée**

- Grande précision de coupe grâce à l'ajustement à 0,1 mm,
- Fonction éclairage du point de coupe à deux LED (spéciale anti-ombres).

Puissance nominale	1850 W
Profondeur de plongée max.	0 à 70 mm
Diamètre de la pince	12 mm
Diamètre de la semelle	170 mm
Vitesse à vide max.	22000 tr/min
Taux de vibration triaxial (a <sub>v</sub> )	4 m/s <sup>2</sup>
Pression sonore (L <sub>pa</sub> )	86 dB(A)
Puissance sonore (L <sub>wa</sub> )	97 dB(A)
Dimensions (LxIxh)	155x294x312 mm
Poids net EPTA	6 kg



**Accessoires de série** Coffret 4 MAK-PAC, Douille de réduction 12x6 mm, Coude d'aspiration, Rondelle 6, Douille de réduction 12x8 mm, Guide parallèle avec réglage micrométrique, Moulage MAK-PAC défonceuse, Clé plate 24, Vis réglage profondeur 6x135 mm, Pince de serrage 12 mm.

Charbon : 191953-5

[Logigramme accessoires p. 315](#)
**RP1802XJ**

Défonceuse 1850 W Ø 12 mm

**NOUVEAU**

**Ultra confortable et très bien équipée**

- Grande précision de coupe grâce à l'ajustement à 0,1 mm,
- Glissement optimisé grâce au revêtement technique.

Puissance nominale	1850 W
Profondeur de plongée max.	0 à 70 mm
Diamètre de la pince	12 mm
Diamètre de la semelle	170 mm
Vitesse à vide max.	23000 tr/min
Taux de vibration triaxial (a <sub>v</sub> )	4 m/s <sup>2</sup>
Pression sonore (L <sub>pa</sub> )	86 dB(A)
Puissance sonore (L <sub>wa</sub> )	97 dB(A)
Dimensions (LxIxh)	155x294x312 mm
Poids net EPTA	6,2 kg



**Accessoires de série** Coffret 4 MAK-PAC, Clé plate 24, Vis réglage profondeur 6x135 mm, Douille de réduction 12x6 mm, Coude d'aspiration, Rondelle 6, Guide parallèle avec réglage micrométrique, Douille de réduction 12x8 mm, Moulage MAK-PAC défonceuse, Pince de serrage 12 mm.

Charbon : 191953-5

[Logigramme accessoires p. 315](#)
**RP1803FXJ**

Défonceuse 1650 W Ø 12 mm

**NOUVEAU**

**Ultra confortable et très bien équipée**

- L'éclairage LED incorporé permet une bonne visibilité de la base de travail,
- Grande précision de coupe grâce à l'ajustement à 0,1 mm.

Puissance nominale	1650 W
Profondeur de plongée max.	0 à 70 mm
Diamètre de la pince	12 mm
Diamètre de la semelle	170 mm
Vitesse à vide max.	22000 tr/min
Taux de vibration triaxial (a <sub>v</sub> )	4 m/s <sup>2</sup>
Pression sonore (L <sub>pa</sub> )	86 dB(A)
Puissance sonore (L <sub>wa</sub> )	97 dB(A)
Dimensions (LxIxh)	155x294x312 mm
Poids net EPTA	6,2 kg



**Accessoires de série** Coffret 4 MAK-PAC, Clé plate 24, Vis réglage profondeur 6x135 mm, Douille de réduction 12x6 mm, Coude d'aspiration, Rondelle 6, Guide parallèle avec réglage micrométrique, Douille de réduction 12x8 mm, Moulage MAK-PAC défonceuse, Pince de serrage 12 mm.

Charbon : 191953-5

[Logigramme accessoires p. 315](#)
**RP2300FCXJ**

Défonceuse 2300 W Ø 12 mm

**Elle réunit tous les atouts : puissante, complète, précise et confortable**

- Régulateur électronique pour un démarrage sans à-coups et un maintien du régime sélectionné,
- Grande précision de coupe grâce à l'ajustement à 0,1 mm.

Puissance nominale	2300 W
Profondeur de plongée max.	0 à 70 mm
Diamètre de la pince	12 mm
Diamètre de la semelle	170 mm
Vitesse à vide max.	9000 à 22000 tr/min
Taux de vibration triaxial (a <sub>v</sub> )	4,5 m/s <sup>2</sup>
Pression sonore (L <sub>pa</sub> )	87 dB(A)
Puissance sonore (L <sub>wa</sub> )	98 dB(A)
Dimensions (LxIxh)	155x294x312 mm
Poids net EPTA	6,1 kg



**Accessoires de série** Coffret 4 MAK-PAC, Moulage MAK-PAC défonceuse, Douille de réduction 12x8 mm, Coude d'aspiration, Guide parallèle avec réglage micrométrique, Clé plate 24, Douille de réduction 12x6 mm.

Charbon : 191953-5

[Logigramme accessoires p. 315](#)
**RP2302FCXJ**

Défonceuse 2300 W Ø 12 mm

**NOUVEAU**

**Elle réunit tous les atouts : puissante, complète, précise et confortable**

- Anti-redémarrage, protège l'utilisateur d'un démarrage accidentel suite à une coupure de courant,
- Régulateur électronique pour un démarrage sans à-coups et un maintien du régime sélectionné.

Puissance nominale	2300 W
Profondeur de plongée max.	0 à 70 mm
Diamètre de la pince	12 mm
Diamètre de la semelle	170 mm
Vitesse à vide max.	9000 à 23000 tr/min
Taux de vibration triaxial (a <sub>v</sub> )	4,5 m/s <sup>2</sup>
Pression sonore (L <sub>pa</sub> )	87 dB(A)
Puissance sonore (L <sub>wa</sub> )	98 dB(A)
Dimensions (LxIxh)	155x294x327 mm
Poids net EPTA	6,2 kg



**Accessoires de série** Coffret 4 MAK-PAC, Moulage MAK-PAC défonceuse, Douille de réduction 12x8 mm, Guide parallèle avec réglage micrométrique, Clé plate 24, Douille de réduction 12x6 mm, Coude d'aspiration.

Charbon : 191953-5

[Logigramme accessoires p. 315](#)
**RP2303FCXJ**

Défonceuse 2300 W Ø 12 mm

**NOUVEAU**

**Elle réunit tous les atouts : puissante, complète, précise et confortable**

- Vitesse variable et frein électrique pour un contrôle optimal,
- Anti-redémarrage, protège l'utilisateur d'un démarrage accidentel suite à une coupure de courant.

Puissance nominale	2300 W
Profondeur de plongée max.	0 à 70 mm
Diamètre de la pince	12 mm
Diamètre de la semelle	170 mm
Vitesse à vide max.	9000 à 23000 tr/min
Taux de vibration triaxial (a <sub>v</sub> )	4,5 m/s <sup>2</sup>
Pression sonore (L <sub>pa</sub> )	87 dB(A)
Puissance sonore (L <sub>wa</sub> )	98 dB(A)
Dimensions (LxIxh)	155x294x312 mm
Poids net EPTA	6,2 kg



**Accessoires de série** Coffret 4 MAK-PAC, Moulage MAK-PAC défonceuse, Douille de réduction 12x8 mm, Guide parallèle avec réglage micrométrique, Clé plate 24, Douille de réduction 12x6 mm, Coude d'aspiration.

Charbon : 191953-5

[Logigramme accessoires p. 315](#)

3712J

Affleureuse 530 W Ø 6 mm

NOUVEAU



### Sa puissance et sa haute vitesse de rotation la rendent incontournable

Puissance nominale	530 W
Profondeur de fraisage	0 à 42 mm
Diamètre max. de la pince	6 mm
Vitesse à vide max.	32 000 tr/min
Longueur cordon d'alimentation	2,5 m
Pression sonore (Lpa)	83 dB(A)
Puissance sonore (Lwa)	94 dB(A)
Dimensions (LxIxh)	102x122x314 mm
Poids net EPTA	1,7 kg

- Anti-redémarrage, protège l'utilisateur d'un démarrage accidentel suite à une coupure de courant
- Mécanisme à crémaillère pour ajustement précis
- Plage de réglage de 0° à 45°
- Base transparente pour une bonne visibilité du point de travail
- Idéal pour le chanfreinage grâce au guide d'affleurement
- Ergonomie Soft Grip pour une meilleure prise en main
- Equilibre de la machine optimisé, carter fin et compact pour une bonne prise en main
- Affleureuse idéale pour le fraisage des bois laminés et la finition
- Livré de série en coffret MAK-PAC, compatible avec les systèmes empilables standards.



Charbon: 191940-4

Accessoires de série Coffret MAK-PAC 2, Moulage MAK-PAC affleureuse, Clé 10, Bague de copiage, Guide droit, Fraîse droite Ø 6 mm, Clé 17, Guide à affleurer.

Logigramme accessoires p. 315

RT0700CX3J

Affleureuse - Défonceuse Multifonctions 710 W Ø 8 mm



### Une grande polyvalence grâce à 1 bloc moteur performant et 4 bases interchangeables

- Livrée de série avec les bases suivantes : affleurement droit, affleurement inclinable, affleurement en coin et défonçage,
- Variateur de vitesse : permet de régler la vitesse de la machine en fonction du matériau travaillé.

Puissance nominale	710 W
Diamètre de la pince	6 et 8 mm
Vitesse à vide max.	10 000 à 30 000 tr/min
Profondeur de fraisage	0 à 40 mm
Profondeur de défonçage	0 à 35 mm
Taux de vibration triaxial (a <sub>w</sub> )	3,5 m/s <sup>2</sup>
Pression sonore (Lpa)	82 dB(A)
Puissance sonore (Lwa)	93 dB(A)
Dimensions machine seule (LxIxh)	89x89x200 mm
Dimensions machine seule (LxIxh)	89x89x200 mm
Poids net EPTA	1,8 kg



Accessoires de série Coffret 4 MAK-PAC, Base d'affleurement déportée, Coudé d'aspiration pour base défonçage, Clé plate 22 mm, bague de copiage, Guide parallèle, Base d'affleurement droite, Base d'affleurement inclinable, Pince de serrage Ø 8 mm, Pince de serrage Ø 6 mm, Poignée latérale pour meuleuse, Sac de rangement RT0700C, Base de défonçage, Raccord aspirateur, Clé plate 13, Bague de copiage, Guide à affleurer.

Charbon: 191940-4

Logigramme accessoires p. 315

RT0702CX3J

Affleureuse - Défonceuse Multifonctions 710 W Ø 8 mm

NOUVEAU



### Une grande polyvalence grâce à 1 bloc moteur performant et les bases interchangeables.

- Livrée de série avec les bases suivantes : affleurement droit, affleurement inclinable, affleurement en coin et défonçage,
- Variateur de vitesse : permet de régler la vitesse de la machine en fonction du matériau travaillé.

Puissance nominale	710 W
Diamètre de la pince	6 et 8 mm
Vitesse à vide max.	10 000 à 34 000 tr/min
Profondeur de fraisage	0 à 40 mm
Profondeur de défonçage	0 à 35 mm
Taux de vibration triaxial (a <sub>w</sub> )	2,5 m/s <sup>2</sup>
Pression sonore (Lpa)	82 dB(A)
Puissance sonore (Lwa)	93 dB(A)
Dimensions machine seule (LxIxh)	89x89x200 mm
Dimensions machine seule (LxIxh)	89x89x200 mm
Poids net EPTA	1,8 kg



Accessoires de série Coffret 4 MAK-PAC, Pince de serrage Ø 6 mm, Clé plate 13, Guide à affleurer, Base d'affleurement inclinable, Poignée latérale pour meuleuse, Coudé d'aspiration pour base défonçage, Clé plate 22 mm, Pince de serrage Ø 8 mm, Base d'affleurement déportée, Bague de copiage, Raccord aspirateur, Guide parallèle, Base de défonçage, Sac de rangement RT0700C.

Charbon: 195010-1

Logigramme accessoires p. 315

PJ7000J

Lamelleuse 701 W



### Design fin, ergonomie excellente et nombreuses fonctionnalités visant la précision

- Compacte et légère pour une grande manœuvrabilité et une utilisation facile,
- Idéale pour la réalisation d'assemblage tel que liaisons en coin, en T, à onglet et de châssis.

Puissance nominale	701 W
Capacité de coupe maximale	20 mm
Diamètre de la lame	100 mm
Vitesse à vide	11 000 tr/min
Taux de vibration triaxial (a <sub>w</sub> )	2,5 m/s <sup>2</sup>
Pression sonore (Lpa)	86 dB(A)
Dimensions (LxIxh)	302x139x145 mm
Poids net EPTA	2,5 kg



Accessoires de série Coffret 3 MAK-PAC, Sac à poussière, Plaque intercalaire à onglets, Moulage MAK-PAC lamelleuse, Lame bois 100x4x22, Clé à ergots.

Charbon: 194722-3

Logigramme accessoires p. 315



PJ7000



p. 483



p. 580

## LOGIGRAMME ACCESSOIRES

**Rabot, raboteuse automatique**

Fers

P. 316

**Affleureuse, défonceuse, affleureuse-défonceuse multifonction**

Fraises

P. 318, 554, 560

**Lamelleuse**

Lames

P. 319

**Mortaiseuse à chaîne**

Divers accessoires

P. 319



## Comparaison Défonceuses électriques

Référence	RP0900XJ	RP0910J	RP1110CJ	RP1800FXJ	RP2300FCXJ	RP1111CJ	RP1802XJ	RP1803FXJ	RP2302FCXJ	RP2303FCXJ
Désignation	900 W Ø 8 mm	900 W Ø 8 mm	1 100 W Ø 8 mm	1 850 W Ø 12 mm	2 300 W Ø 12 mm	1 100 W Ø 8 mm	1 850 W Ø 12 mm	1 850 W Ø 12 mm	2 300 W Ø 12 mm	2 300 W Ø 12 mm
<b>Puissance</b>										
Puissance nominale (W)	900	900	1 100	1 850	2 300	1 100	1 850	1 650	2 300	2 100
<b>Capacité d'enlèvement</b>										
Profondeur de plongée max. (mm)	0 à 35	0 à 57	0 à 57	0 à 70	0 à 70	0 à 57	0 à 70	0 à 70	0 à 70	0 à 70
<b>Outillage à utiliser</b>										
Ø de la pince (mm)	8	8	8	12	12	8	12	12	12	12
<b>Fonctions et équipement</b>										
Diamètre de la semelle (mm)	145	150	150	170	170	150	170	170	170	170
<b>Régime</b>										
Vitesse à vide max. (tr/min)	27 000	27 000	8 000 à 24 000	22 000	9 000 à 22 000	8 000 à 27 500	23 000	22 000	9 000 à 23 000	9 000 à 23 000
<b>Niveaux d'exposition et de vibrations</b>										
Taux de vibration triaxial (ah) (m/s <sup>2</sup> )	4	8	5	4	4,5	4,4	4	4	4,5	4,5
Pression sonore (Lpa) (dB (A))	89	83	81	86	87	93	86	86	87	87
Puissance sonore (Lwa) (dB (A))	100	94	92	97	98	104	97	97	98	98
<b>Général</b>										
Dimensions (L x l x h) (mm)	256 x 110 x 217	110 x 150 x 260	269 x 110 x 260	155 x 294 x 312	155 x 294 x 312	269 x 110 x 260	155 x 294 x 312	155 x 294 x 312	155 x 294 x 327	155 x 294 x 327
Poids net (kg)	2,7	3,3	3,4	6	6,1	3,3	6,2	6,2	6,2	6,2



## Fers et plaquettes pour rabots

### Jeux de plaquettes réversibles pour rabots

Les plaquettes sont affûtées de chaque côté ce qui prolonge leur durée de vie.  
HSS (High Speed Steel) : Pour une surface de coupe impeccable.  
Carbure de tungstène : Durée de vie allongée. Conseillé pour le bois dur.

Ref.	Long.	Traitement	Qté	Ep. Lame	Pour
A-85400	50 mm	Carbure de tungstène	2	mm	1051DWDE
D-07945	82 mm	Carbure de tungstène	2	5,5 mm	1100, 1911B, MT191, KP0800J, KP0810CJ, KP0810J, DKP180Z, DKP180RFJ, M1902, DKP180RTJ, DKP181ZJ, DKP181ZJU, DKP181RTJ, DKP181RTJU, 1902
793346-8	304 mm	HSS	2	mm	2012NB
B-02870	312 mm	HSS	2	8 mm	KP312S

### Lots de plaquettes réversibles pour rabot KP301

Lot de 12 plaquettes.

Ref.	Taille	Traitement	Qté	Pour
P-19825	300 mm	Carbure de tungstène	1	KP301
P-19831	300 mm	HSS	1	KP301

### Plaques de réglage pour rabots sous blister

Ref.	Type	Taille	Qté	Pour
A-86175	Sous blister	82 mm	1	1100, 1923H, N1923B, KP0810CJ, KP0810K/CK, 1902, KP0800, BKP180, 1923B

### Jeux de fers réaffutables pour rabots

HSS (High Speed Steel) : Pour une surface de coupe impeccable.  
Carbure de tungstène : Durée de vie allongée. Conseillé pour le bois dur.

Ref.	Taille	Traitement	Qté	Pour
D-16346	82 mm	HSS	2	1100, N1923B, DKP180Z, DKP180RTJ, DKP181ZJ, DKP181ZJU, DKP181RTJ, DKP181RTJU, 1902, N1900B, 1100N, N1923H, KP0810, KP0810C, KP0800, BKP180, 1901, 1900SB
D-07967	82 mm	Carbure de tungstène	2	1100, N1923B, DKP180Z, DKP180RTJ, DKP181ZJ, DKP181ZJU, DKP181RTJ, DKP181RTJU, 1100N, N1900B, 1902, N1923H, KP0810, KP0810C, KP0800, BKP180, 1901
793008-8	110 mm	HSS	2	1911B
D-08822	111 mm	Carbure de tungstène	2	1911B
D-70910	155 mm	HSS	2	1805B
D-63666	170 mm	HSS	2	1806B
793350-7	304 mm	HSS	2	2012NB

### Calibres pour rabots

Ref.	Taille rabot	Qté	Pour
191C19-9	82 mm	1	KP0810C, DKP181, DKP180, KP0810/C, KP0800
123009-6	155 mm	1	1805N, 1804N
762016-0	304 mm	1	2012NB

### Dispositif d'affûtage pour fers réaffutables

Ref.	Qté	Pour
123004-6	1	1100, 1911B, 1923H, N1923B, KP0800J, KP0810CJ, KP0810J, DKP180Z, M1902, DKP180RTJ, DKP181ZJ, DKP181ZJU, DKP181RTJ, DKP181RTJU, 1902, 1900SB, 1923B
123006-2	1	1806B
123055-9	1	1911B
191C17-3	1	DKP180Z, DKP180RTJ, DKP181ZJ, DKP181ZJU, DKP181RTJ, DKP181RTJU

### Pierre à affûter pour fers réaffutables

Ref.	Dimensions	Qté	Pour
794061-7	160 x 70 x 25 mm	1	1100, 1911B, 1923H, KP0800J, KP0810CJ, KP0810J, DKP180Z, M1902, DKP180RTJ, DKP181ZJ, DKP181ZJU, DKP181RTJ, DKP181RTJU, 1923B, 1900SB

### Plaques de réglage pour rabots en vrac

Ref.	Taille	Qté	Pour
343433-9	82 mm	1	1100, 1923H, N1923B, MT191, KP0810CJ, DKP181ZJ, DKP181RTJ, 1902, KP0800, KP0810K/CK, 1923B, BKP180, 1901, M101, MT111

### Jeu de contre-fers pour rabot KP312S

Ref.	Qté	Pour
183621-4	2	KP312S

### Jeux de contre-fers pour rabots

Ref.	Taille	Qté	Pour
310073-8	50 mm	2	1051D
187676-1	82 mm	2	1100, 1923H, DKP181ZJ, DKP181RTJ, 1923B, KP0810, KP0810C, MT111
187674-5	110 mm	1	1911B
187681-8	155 mm	1	1805B
187675-3	170 mm	2	1806B

## Accessoires pour raboteuse 2012NB



### Support magnétique pour 2012NB

Ref.	Qté	Pour
762014-4	1	2012NB



**KP0810**



## Accessoires pour rabots



## Sacs à poussière en tissu pour rabots 1050D et 1051D

Ref.	Qté	Pour
122469-9	1	1050D, 1051D

## Sacs à poussière en tissu pour rabots BKP180,

## DKP180, KP0800, KP0810 et KP0810C

Ne nécessite pas d'accessoires supplémentaires pour le montage.



Ref.	Qté	Pour
122793-0	1	KP0800K, KP0810CK, KP0810K, BKP180RFE, MT191, KP0800J, KP0810CJ, KP0810J, DKP180Z, M1902, M1901, KP0810, KP0810C, DKP180, DKP140

## Guides parallèles pour rabots KP0810 et KP0810C

Ref.	Qté	Pour
122785-9	1	KP0810K/CK, KP0810K/CK

## Guides parallèles pour rabots 1805B et 1806B

Ref.	Qté	Pour
123053-3	1	1806B, 1806B, 1805B, 1805B

## Guides parallèles pour rabots 1100

Ref.	Qté	Pour
161046-2	1	1100, 1100

## Guides parallèles pour rabots 1911B, 1923H, N1900B et N1923B

Ref.	Qté	Pour
164371-0	1	1911B, 1911B, 1923H, 1923H
191455-1	1	1911B, N1923B, N1900B

## Guides parallèles pour rabots KP0800

Ref.	Qté	Pour
195055-9	1	KP0800K, KP0800J



## Sacs à poussière en tissu pour rabots

196300-5 livré en sac plastique. 122402-1 livré en carton.

Ref.	Qté	Pour
STEX122312	1	1100, 1100N
196298-6	1	1923H
196300-5	1	1911B
191C21-2	1	DKP181ZJ, DKP181RTJ
196299-4	1	1923B
122230-4	1	N1923B, 1902, N1900B

## Guides parallèles pour rabots 1050D et 1051D

Ref.	Qté	Pour
344727-5	1	1050D, 1051D, 1050D, 1051D

## Guide de chanfreinage pour rabot KP0810/C

Vendu à l'unité

Ref.	Qté	Pour
122791-4	1	KP0810K/CK, KP0810K/CK

## Guide de profondeur pour rabots

Ref.	Qté	Pour
342390-8	1	1923H, N1923B, KP0810K/CK, N1923B,, 1923H,, KP0810K/CK

## Équerre pour rabots

Ref.	Qté	Pour
762001-3	1	1806B, 1923H, KP312S, DLS111ZU

## Clé à douille 9 pour rabots

Ref.	Qté	Pour
782209-3	1	1100, 1911B, 1923H, N1923B, KP0800J, KP0810CJ, KP0810J, DKP180Z, M1902, DKP180RTJ, DKP181ZJ, DKP181ZJU, DKP181RTJ, DKP181RTJU, 1902, KP0810, KP312, 7305H, 1923B, 1900SB
782203-5	1	2012NB

## Guide parallèle pour rabot DKP181

Ref.	Qté	Pour
191C23-8	1	DKP181ZJ, DKP181RTJ

## Guide de chanfreinage pour rabot DKP181

Ref.	Qté	Pour
191C22-0	1	DKP181ZJ, DKP181RTJ

## Raccords d'aspiration pour rabots

## Joint coudé de raccord d'aspiration pour rabots

## BKP180 et KP0800

Nécessite le raccord référence 451329-1 pour être monté sur les machines références BKP180 et KP0800.

Ref.	Qté	Pour
416368-8	1	BKP180RFE, KP0800

## Raccord d'aspiration pour rabots 1050, 1051

Ref.	Qté	Pour
416787-8	1	1050, 1051

## Raccord d'aspiration pour rabots 1911B, N1923B

Ref.	Ø int	Ø ext	Qté	Pour
414468-8	55 mm	60 mm	1	1911B, N1923B

## Raccords d'aspiration pour rabots KP312S

Ref.	Ø int	Qté	Pour
122397-8	70 mm	1	KP312S

## Raccord d'aspiration pour rabot 1911B

Ref.	Qté	Pour
192082-7	1	1911B



## Raccord pour rabots N1900B et N1923B

Nécessite le joint référence JPA122275 pour être monté sur les machines compatibles.

Ref.	Qté	Pour
181572-5	1	N1900B

## Joint de raccord d'aspiration pour rabots 1804N, 1805N, 1806B et KP312/S

Ref.	Qté	Pour
181575-9	1	1806B, 1804N, 1805N, KP312/S

## Joint de raccord d'aspiration pour N1900B et N1923B

Ref.	Qté	Pour
JPA122275	1	N1923B, N1900B

## Raccords pour rabots

451329-1 nécessite le joint référence 416368-8 pour être monté sur les machines références BKP180 et KP0800. 122397-8 et 193733-5 nécessitent le joint référence 181575-9 pour être montés sur les machines compatibles.

Ref.	Ø int	Ø ext	Qté	Pour
122354-6	54 mm	60 mm	1	1923H
193733-5	61 mm	71 mm	1	KP312/S
451329-1	45 mm	50 mm	1	KP0800, BKP180

## Coude d'aspiration pour rabot DKP181

Ref.	Qté	Pour
191C20-4	1	DKP181ZJ, DKP181RTJ

## Bases pour défonceuses



### Base d'affleurement pour RT0700C

Référence base inférieur: 454842-8

Ref.	Qté	Pour
196612-6	1	RT0700C, RT0700CX3, RT0700CX3J, DRT50ZJX3, DRT50RTJX3



### Base de chanfreinage pour RT0700C

Ref.	Qté	Pour
198987-9	1	RT0700C, RT0700CX3, RT0700CX3J, DRT50ZJX3, DRT50RTJX3



### Base déportée pour RT0700C

Référence de la base inférieur: 413148-3

Ref.	Qté	Pour
195562-2	1	RT0700C, RT0700CX3, RT0700CX3J, DRT50ZJX3, DRT50RTJX3



### Module de fraisage transparent

Ref.	Qté	Pour
199089-4	1	RT0700C, RT0700CX3, RT0700CX3J, DRT50ZJX3, DRT50RTJX3



### Base de défonceage pour RT0700C

Référence de la base inférieur: 450819-1

Ref.	Qté	Pour
195563-0	1	RT0700C, RT0700CX3, RT0700CX3J, DRT50ZJX3, DRT50RTJX3

## Bases pour affleureuses



### Bases complètes pour affleureuses

122655-2 pour machines 3707/FFC et 3708FC  
194267-1 pour machines 3709 et 3710

Ref.	Qté	Pour
123544-4	1	3708FC, 3708
194267-1	1	3710, 3710J, 3712J, 3709



### Base de chanfreinage pour affleureuses

Ref.	Qté	Pour
194270-2	1	3710, 3710J, 3709
197574-1	1	3708FC, 3708



### Base de chanfreinage avec ajustement de précision pour affleureuses

Ref.	Qté	Pour
194269-7	1	3710, 3710J, 3712J, 3709



### Support d'affleurement horizontal

Ref.	Qté	Pour
414304-8	1	3710, 3708FC, 3710J, 3704, 3708

### Protecteur de base pour affleureuse 3708/FC

Ref.	Qté	Pour
153586-4	1	3708

## Guides à copier



### Adaptateur pour guides à copier

Ref.	Qté	Pour
321492-3	1	RP0900X, RP1800FX, RP2300FCX, RP0900XJ, RP1800FXJ, RP2300FCXJ, DRT50ZJX3, DRT50RTJX3, RP1800F, RP0900, 3612BR, RP2300FC, RP0700C, RP0700CX3, RP0700CX3J

### Guides à copier pour RP0910 et RP110C

Ref.	A	B	C	Qté	Pour
193330-7	7,7 mm	9,5 mm	11,5 mm	1	RP0910, RP1110C, RP0910J, RP1110CJ
193331-5	9 mm	11 mm	11,5 mm	1	RP0910, RP1110C, RP0910J, RP1110CJ
193332-3	10,5 mm	12 mm	14 mm	1	RP0910, RP1110C, RP0910J, RP1110CJ
193333-1	11 mm	12,7 mm	11,5 mm	1	RP0910, RP1110C, RP0910J, RP1110CJ
165365-8	14 mm	17 mm	20 mm	1	RP0910, RP1110C, RP0910J, RP1110CJ
193334-9	14,5 mm	16 mm	11,5 mm	1	RP0910, RP1110C, RP0910J, RP1110CJ
193335-7	18 mm	20 mm	13 mm	1	RP0910, RP1110C, RP0910J, RP1110CJ
193340-4	22 mm	24 mm	13 mm	1	RP0910, RP1110C, RP0910J, RP1110CJ
193336-5	24 mm	27 mm	13 mm	1	RP0910, RP1110C, RP0910J, RP1110CJ
193337-3	25 mm	29 mm	13 mm	1	RP0910, RP1110C, RP0910J, RP1110CJ
193338-1	27 mm	30 mm	13 mm	1	RP0910, RP1110C, RP0910J, RP1110CJ
193339-9	37 mm	40 mm	13 mm	1	RP0910, RP1110C, RP0910J, RP1110CJ

### Guides à copier pour défonceuses et affleureuses

Ref.	A	B	C	Qté	Pour
343577-5	8 mm	10 mm	9,5 mm	1	3710, 3708FC, RT0700C, RT0700CX3, RT0700CX3J, 3710J, DRT50ZJX3, DRT50RTJX3, 3712J, 3708, 3709, RT700CX3
164379-4	7,7 mm	9,5 mm	11,5 mm	1	
164775-6	9 mm	11 mm	13 mm	1	
164388-3	10 mm	12 mm	9 mm	1	
164776-4	11 mm	12,7 mm	13 mm	1	
165366-6	14 mm	17 mm	20 mm	1	
344364-5	14,5 mm	16 mm	13 mm	1	
164393-0	18 mm	20 mm	13 mm	1	3612, 3620, 3612C, RP0900X, RP1800FX, RP2300FCX, RT0700CX3, RP0900XJ, RP1800FXJ, RP2300FCXJ, DRT50ZJX3, DRT50RTJX3, RP0900, RP1800, RP2300, 3600B, 3612BR, RP2300FC, RP0700C, RP0700CX3, RP0700CX3J
165364-0	22 mm	24 mm	13 mm	1	
164470-8	24 mm	27 mm	13 mm	1	
163080-8	25 mm	29 mm	15 mm	1	
164471-6	27 mm	30 mm	13 mm	1	
164472-4	27 mm	40 mm	11,5 mm	1	
165046-4	37 mm	40 mm	11,5 mm	1	

## Accessoires pour lamelleuses



## Sac tissu pour lamelleuses

Ref.	Qté	Pour
122474-6	1	3901
123150-5	1	PJ7000, PJ7000J, DPJ180Z, BPJ180

## Lamelles bois

Qualité Premium, sélection taille de coupe, haute rigidité, tranchant finement meulé, beachwood compressé. Aussi bien adaptées aux réalisations en bois massif qu'aux assemblages de panneaux dérivés du bois (contreplaqués, agglomérés, panneaux de fibres...). N°0 pour les bois d'épaisseur 8 à 12 mm. N°10 pour les bois d'épaisseur 12 à 15 mm. N°20 pour les travaux courants : bois d'épaisseur supérieure à 15 mm.



Ref.	Type	Long.	Lar- geur	Qté	Pour
P-08838	N°0	47 mm	15 mm	1000	3901, PJ7000, BPJ180RFE, PJ7000J, BPJ180Z, DPJ180Z
P-08844	N°10	53 mm	19 mm	1000	3901, PJ7000, BPJ180RFE, PJ7000J, BPJ180Z, DPJ180Z
P-08850	N°20	56 mm	23 mm	1000	3901, PJ7000, BPJ180RFE, PJ7000J, BPJ180Z, DPJ180Z



## Lames carbure Ø 100 mm pour lamelleuses

Ref.	Ø	Ø Alésage	E.dent	Nb. dents	Qté	Pour
B-20644	100 mm	22 mm	4 mm	6	1	3901, PJ7000, BPJ180RFE, PJ7000J, BPJ180Z, DPJ180Z, BPJ180



## Guides d'angle pour lamelleuses

Ref.	Qté	Pour
122473-8	1	3901
123149-0	1	PJ7000, PJ7000J, DPJ180Z, BPJ180



## Plaque de fixation pour lamelleuses

Pour centrer la lame sur un support 12 mm en utilisant le guide pivotant

Ref.	Qté	Pour
415579-2	1	3901, PJ7000, PJ7000J, DPJ180Z, BPJ180

## Raccords d'aspiration pour Affleureuses



## Raccord d'aspiration pour Affleureuse - Défonceuse

## Multifonctions RT0700C

Ref.	Qté	Pour
195559-1	1	RT0700C, RT0700CX3, RT0700CX3J



## Extension d'aspiration RP0910, RP1110C

Ref.	Qté	Pour
122609-9	1	RP1110C, RP0910J



## Raccord d'aspiration pour défonceuses 3612, 3620

Ref.	Ø int	Ø ext	Qté	Pour
192035-6	32 mm	38 mm	1	3612, 3620, 3620



## Raccord d'aspiration pour défonceuses RP0900 et RT0700C

Compatible avec la base de défonçage référence 195563-0 pour la RT0700C.

Ref.	Qté	Pour
194733-8	1	RT0700C, RP0900



## Coude d'aspiration RP0910, RP1110C

Ref.	Ø int	Ø ext	Qté	Pour
122615-4	25 mm	30 mm	1	RP0910, RP1110C



## Raccord d'aspiration pour défonceuses RP1800, RP2300FC

Ref.	Qté	Pour
122850-4	1	RP1800, RP2300FC, RP1800, RP2300



## Raccord d'aspiration pour défonceuse 3612C

Ref.	Qté	Pour
415412-8	1	3612C



## Raccord d'aspiration pour affleureuse plaque de plâtre DCO180

Ref.	Qté	Pour
193449-2	1	DCO180Z, DCO181Z

## Accessoires pour mortaiseuses



## Guide parallèle pour KC100

Ref.	Qté	Pour
KC607811	1	KC100Z, KC100



## Chaînes pour mortaiseuse 7104L

Ref.	Taille	Nb. maillons	Qté	Ep. chaîne	Pour
A-16601	24 mm	26	1	mm	7104L
A-16570	16,5 mm	26	1	mm	7104L
A-16586	18 mm	26	1	mm	
A-16617	30 mm	26	1	10 mm	7104L



## Guides pour mortaiseuse 7104L

Ref.	Taille	Qté	Pour
133571-3	16,5 à 24 mm	1	7104L
122235-4	30 mm	1	7104L



## Pignons d'entraînement pour mortaiseuse 7104L

Ref.	Taille	Qté	Pour
221501-7	16,5 mm	1	7104L
221502-5	30 mm	1	7104L



## Kit complet 30 mm pour mortaiseuse KC100

chaîne + guide + pignon

Ref.	Taille	Qté	Pour
P-45565	30 mm	1	KC100Z, KC100



## Chaînes pour mortaiseuse KC100

Ref.	Taille	profondeur	Qté	Pour
P-45571	30 mm	100 mm	1	KC100Z, KC100



## Guides pour mortaiseuse KC100

Ref.	Taille	Qté	Pour
P-45587	30 mm	1	KC100Z, KC100



## Pignons d'entraînement pour mortaiseuses

Ref.	Taille	Qté	Pour
221501-7	16,5 ? 24 mm	1	7104L
P-45593	30 mm	1	KC100Z, KC100
221502-5	30 mm	1	7104L



## Bédanes carrées pour 7305H

Ref.	Dimensions	Qté	Pour
A-44395	9 x 9 mm	1	
A-44404	12,7 x 12,7 mm	1	
A-25046	16,5 x 16,5 mm	1	
A-25068	21 x 21 mm	1	7305H
A-25074	24 x 24 mm	1	
A-25105	30 x 30 mm	1	7305H

Accessoires pour défonceuses / affleureuses

Foret pour plaque de plâtre pour DCO180 et DCO181

Ref.	Ø	Qté	Pour
193447-6	6,35 mm	1	DCO180Z, DCO181Z
191069-8	3,18 mm	1	DCO180Z, DCO181Z

Guides parallèles pour défonceuses 3620, RP0910 et RP1110C

Ref.	Qté	Pour
164834-6	1	3620, RP0910, RP1110C

Guides parallèles pour défonceuses 3600B et 3612

Ref.	Qté	Pour
342428-9	1	3612, 3600B

Cônes de pince pour DCO180

Ref.	Ø	Qté	Pour
763679-5	3 mm	1	DCO180Z, DCO181Z
763677-9	3,18 mm	1	DCO180Z, DCO181Z
763678-7	6 mm	1	DCO180Z, DCO181Z
763676-1	6,35 mm	1	DCO180Z, DCO181Z

Clé plate 22

Ref.	Qté	Pour
781043-8	1	3608B

Vis de réglage de profondeur de coupe pour défonceuses sur table

Il faut rajouter la rondelle référence: 941152-7

Ref.	Type	Qté	Pour
266491-7	M6 x 135 mm	1	RP1800FXJ, RP2300FCXJ

Cônes de pince pour défonceuses et affleureuses

Ref.	Taille	Qté	Pour
763607-0	6 mm	1	3708FC, 3707/F/FC
763608-8	1/4"	1	3708FC, 3707/F/FC
763662-2	6 mm	1	3710, 3709
763663-0	1/4"	1	3710, 3709
763628-2	12 mm	1	RP2300FC, RP1800F, 3612BR
763622-4	1/2"	1	3612BR, RP1800F, RP2300FC
763601-2	12 mm	1	3600B
763619-3	3/8"	1	RT0700C, RT0700CX3, RP0900
763636-3	6 mm	1	3620, RT0700C, RT0700CX3, RP0900
763637-1	1/4"	1	RT0700C, RT0700CX3, RP0900
193179-5	1/4"	1	RP0910, RP1110C
193180-0	6 mm	1	RP0910, RP1110C
193178-7	8 mm	1	RP0910, RP1110C
A-86181	8 mm	1	3620, RT0700C, RT0700CX3, RP0900

Douilles de réduction de pince pour défonceuses Ø 12 mm

Ref.	Taille	Qté	Pour
763801-4	12 -> 6 mm	1	3612, 3612C, RP2300FCX, RP1800, RP2300
763808-0	12 -> 6,35 mm	1	3612, 3612C, RP2300FCX, RP1800, RP2300
A-86206	12 -> 8 mm	1	3612, 3612C, RP1800, RP2300, 3600B
763807-2	12 -> 10 mm	1	3612, 3612C, RP2300FCX, RP1800, RP2300
763805-6	12 -> 3/8 mm	1	3612, 3612C, RP1800, RP2300

Écrous de pince pour défonceuses et affleureuses

Ref.	Qté	Pour
763606-2	1	3710, 3708FC, 3708
763615-1	1	3620, RP0900
763652-5	1	RP0910, RP1110C
763629-0	1	3612, 3612C, RP1800, RP2300
763675-3	1	DCO180Z

Guides d'affleurage complet pour défonceuses et affleureuses

Ref.	Qté	Pour
122703-7	1	3710, 3708FC, RT0700C, RT0700CX3, RT0700CX3J, 3710J, 3712J, 3708, 3709
123022-4	1	3612, 3612C, RP1800FX, RP2300FCX, RP1800FXJ, RP2300FCXJ, RP1800, RP2300, 3612BR, RP2300FC
STEX122385	1	RP0900X, RT0700C, RT0700CX3, RP0900XJ, RT0700CX3J, DRT50ZJX3, DRT50RTJX3, RP0900

Support guide complet pour défonceuses

Ref.	Qté	Pour
122256-6	1	3612, 3612
122700-3	1	RP1800, RP2300

Guides parallèles pour affleureuses 3708, 3710 et RT0700C

Ref.	Qté	Pour
122391-0	1	RT0700CX3, 3708
122704-5	1	3710, 3712J

Guide droit avec micro ajustement pour défonceuses

193312-9\_Livré avec 3 lots de tiges filetées permettant la fixation sur les machines : 193359-3 diam. 12 mm 193292-9 Diam 8 mm 193360-8 diam. 7 mm

Ref.	Ø tige	Type	Qté	Pour
193312-9	12 x 155; 8 x 5,8; 7 x 5,3 mm	acier	1	3612, 3620, 3612C, RP0910, RP1110C, RT0700C, RT0700CX3, 3612BR
194935-6	40 x 450 mm	aluminium	1	RP1800FX, RP2300FCX, RP0900

Adaptateur rail de guidage pour défonceuses

Pour rail de guidage : 1400 mm => 194368-5 1900 mm => 194925-9 3000 mm => 194367-7

Ref.	Qté	Pour
194579-2	1	3612, 3612C, RP0900X, RP0910, RP1110C, RP1800FX, RP2300FCX, RT0700C, MT361, RP0900XJ, RP0910J, RP1110CJ, RP1800FXJ, RP2300FCXJ, RP2300FC, RP1800F, RP0900, 3612BR, RP1800, RP1801, RP1801F, RP2301FC

Clés pour défonceuses et affleureuses

Ref.	Taille	Qté	Pour
781213-9	8 mm	1	3612, 3620, 3612C, RP0910, RP1110C
781003-0	10 mm	1	3710, 3708FC, 3704, 3708
781006-4	13 mm	1	3612, 3620, 3612C, RP0900
781008-0	17 mm	1	3710, RP0910, RP1110C
781041-2	22 mm	1	3620, RP0900
781030-7	24 mm	1	3612, 3612C, RP0900, RP1800, RP2300

Support horizontal pour affleureuse

Pour une chanfreinage ou un affleurage plus précis

Ref.	Qté	Pour
155263-4	1	3710J, 3700B
197574-1	1	3708FC, 3708

Porte guide pour défonceuse RT0700C

Ref.	Qté	Pour
195564-8	1	RT0700C



(GAZ | PNEUMATIQUE) **CLOUER | AGRAFER**  
Bâtiment | Artisanat | Industrie



CLOUER | AGRAFER

10



## Clouer / Agrafier | Gaz / pneumatique

### GN420CLSE

Cloueur autonome à gaz 7,2 V Li-Ion 1 Ah



#### Le premier cloueur Li-Ion à gaz pour béton de la gamme Makita

Énergie	7,2 V Li-Ion 1 Ah
Temps de charge en moyenne	30 min.
Diamètre de la tige	2,6 à 3,1 mm
Longueur des pointes	15 à 40 mm
Angle du magasin	0°
Capacité du magasin	40 pièces
Dimensions (L x l x h)	430 x 108 x 390 mm
Poids net EPTA	3,8 kg

- L'éclairage LED incorporé permet une bonne visibilité de la base de travail
- Réglage sans outil de la profondeur de clouage
- Nez fin : Meilleure visibilité et permet l'accès aux endroits exigus
- Batteries chargées en 30 minutes seulement
- Grande autonomie : 4 000 clous par charge de batterie et 1 200 clous par cartouche de gaz.



Accessoires de série Coffret synthétique, Chargeur DC07SA Li-Ion 7,2 V, 2 x Batterie BL7010 (Li-Ion 7,2 V - 1 Ah), Lunette de protection, Clé Allen 4.

Logigramme accessoires p. 326

### GN900SE

Cloueur autonome à gaz 7,2 V Li-Ion 1 Ah



#### Grande autonomie de travail

Énergie	7,2 V Li-Ion 1 Ah
Temps de charge en moyenne	30 min.
Calibre du fixant	29 à 33 ga
Longueur des pointes	50 à 90 mm
Angle du magasin	34°
Capacité du magasin	44 pièces
Dimensions (L x l x h)	321 x 108 x 368 mm
Poids net EPTA	3,3 kg

- Cloueur autonome à gaz spécial bois (idéal pour le clouage de charpente)
- Grande autonomie : 1 200 clous par charge de batterie et 4 000 clous par cartouche de gaz
- Mécanisme anti-tir à vide
- Fixation anti-dérapante sur le nez de l'appareil pour une meilleure adhérence
- Ergonomie Soft Grip pour une meilleure prise en main.



Accessoires de série Coffret synthétique, Chargeur DC10WA, 2 x Batterie BL7010 (Li-Ion 7,2 V - 1 Ah), Clé à six pans 4 mm, Lunettes de sécurité.

Logigramme accessoires p. 326



Conçu pour les applications de précision

Énergie .....	7,2 V Li-Ion 1 Ah
Temps de charge en moyenne .....	30 min.
Calibre du fixant .....	16 ga
Longueur des pointes .....	15 à 65 mm
Angle du magasin .....	0°
Capacité du magasin .....	100 pièces
Dimensions (Lxlxh) .....	266x90x305 mm
Poids net EPTA .....	2,2 kg

- Cloueur compact permettant de travailler dans des zones étroites
- Ergonomie Soft Grip pour plus de confort : prise en main optimale, protection et anti-dérapant
- Nez transparent pour une bonne visibilité du point de travail
- Éclairage LED intégré pour un travail plus aisé dans les endroits sombres
- Indicateur LED de défaut et de fin de charge.



Accessoires de série Coffret synthétique, Chargeur DC07SA Li-Ion 7,2 V, 2x Batterie BL7010 (Li-Ion 7,2 V - 1 Ah), Clé à six pans 4 mm, Clé à six pans 3 mm, Lunette de protection.

Logigramme accessoires p. 326

# GF600SE

Cloueur autonome à gaz 7,2 V Li-Ion



## Charge rapide, travail d'expert

En option

Cloueur Autonome + Batterie 7,2V Li-Ion + Cartouche de gaz

**Carter protégé**

**Mécanisme anti-tir à vide**

**Indicateur LED :**

- Avertissement batterie faible ou déchargée
- Avertissement de dysfonctionnement

**Éclairage**

LED déconnectable

**Réglage**

de la profondeur sans-outil (molette)

**Nez étudié :**

- précision
- espaces réduits
- visibilité



**Poignée**

ergonomique Soft Grip

**Crochet**

à double position

**Chargé**

à 100% en 30 minutes

**Fenêtre**

de vue sur le magasin

**Déblocage**

magasin sans-outil (molette)



## Gamme Basse pression

### AT638A

Agrafeuse pneumatique 8,3 bar 13 à 38 mm

#### Profondeur réglable et embout anti-rayure pour un travail net en ameublement, isolation, etc.

Pression	4,9 à 8,3 bar
Longueur des agrafes	13 à 38 mm
Capacité du magasin	100 pièces
Type d'accessoire	Agrafes 18Ga
Dimensions (LxIxh)	230x75x25 mm
Poids net EPTA	1,2 kg

- Agrafeuse puissante assurant une excellente fixation
- Pour agrafes de 18Ga d'une longueur de 13 à 38 mm
- Fonction souffleur : permet de nettoyer votre espace de travail
- Bonne visualisation du point d'impact : plus de précision
- Possibilité de tir d'agrafes en rafales ou au coup par coup.



Accessoires de série Coffret synthétique.

Logigramme accessoires p. 326

### AC1300

Compresseur à air 2 100 W 10 bar

#### Poids réduit permettant un transport facile

- Compresseur sans huile puissant avec cuve de 20 litres,
- Cuve en tôle recouvert de peinture epoxy spéciale anti-rayures.

Puissance nominale	2 100 W
Pression max	10 bar
Type de pression	à air
Débit	240 l/min
Réservoir	20 l
Dimensions (LxIxh)	470x560x860 mm
Poids net EPTA	26,5 kg



Accessoires de série Manomètre, Manomètre.

Logigramme accessoires p. 326

### AC640

Compresseur à air 1 460 W 8 bar

#### Grande cuve pour faire le plein de puissance et d'autonomie

- Compresseur sans huile compact, cuve de 6 l,
- Livré avec régulateur de pression et deux manomètres.

Puissance nominale	1 460 W
Pression max	8 bar
Type de pression	à air
Débit	170 l/min
Réservoir	6 l
Dimensions (LxIxh)	480x235x480 mm
Poids net EPTA	14 kg



Accessoires de série Manomètre, Manomètre.

Logigramme accessoires p. 326



**AF353**

Cloueur pneumatique 8,3 bar 35 mm



**Précis pour l'assemblage de parcloses, petites pièces de bois, moulures et encadrements**

- Cloueur puissant assurant une excellente fixation,
- Pour clous de 23Ga d'une longueur de 15 à 35 mm.

Pression	4,5 à 6,9 bar
Longueur des pointes	15 à 35 mm
Calibre du fixant	23 ga
long max des pointes	35 mm
Capacité du magasin	130 pièces
Dimensions (LxIxh)	208x66x191 mm
Poids net EPTA	0,9 kg



Accessoires de série Coffret synthétique.

Logigramme accessoires p. 326

**AF506**

Cloueur pneumatique 8 bar 50 mm



**Nez très fin, idéal pour le mobilier, le lambris ou toute autre finition décorative**

- souffle la poussière et les copeaux de pièce en appuyant sur un bouton,
- Cloueur de finition robuste et léger en alliage moulé sous pression.

Pression	4 à 8 bar
Longueur des pointes	15 à 50 mm
Calibre du fixant	18 ga
long max des pointes	50 mm
Section tête de clou	1,2 mm
Capacité du magasin	100 pièces
Dimensions (LxIxh)	250x70x256 mm
Poids net EPTA	1,3 kg



Accessoires de série Coffret synthétique, Palpeur, Flacon d'huile 30cc.

Logigramme accessoires p. 326

**AF601**

Cloueur pneumatique 8,3 bar 25 à 64 mm



**Puissant, jusqu'à 64 mm en 16Ga. Parfait pour l'assemblage ou le coffrage avec son mode rafale**

- Cloueur puissant assurant une excellente fixation,
- Pour clous de 16Ga d'une longueur de 25 à 64 mm.

Pression	4,9 à 8,3 bar
Longueur des pointes	25 à 64 mm
Calibre du fixant	16 ga
long max des pointes	25 à 64 mm
Capacité du magasin	100 pièces
Dimensions (LxIxh)	304x95x297 mm
Poids net EPTA	1,7 kg



Accessoires de série Coffret synthétique.

Logigramme accessoires p. 326

**AN613**

Cloueur pneumatique 8,3 bar 65 mm



**Puissance et précision, parfait pour les bardages**

- 2 modes de clouage, tir rafale ou séquentiel,
- Recharge facile avec ajustement de la taille des clous pour une polyvalence maximale.

Pression	4,9 à 8,3 bar
Longueur des pointes	38 à 65 mm
Calibre du fixant	2,3 - 2,5 ga
long max des pointes	65 mm
Capacité du magasin	200 à 300 pièces
Dimensions (LxIxh)	275x127x319 mm
Poids net EPTA	2,2 kg



Accessoires de série Flacon d'huile 30cc.

Logigramme accessoires p. 326

**AF635**

Cloueur pneumatique 8,3 bar 32 à 64 mm



**Très puissant et parfaitement équipé, idéal pour les sols, escaliers, huisseries.**

- Cloueur puissant et léger: excellente fixation et maniabilité,
- Pour clous de 15Ga d'une longueur de 32 à 64 mm.

Pression	4,9 à 8,3 bar
Longueur des pointes	32 à 64 mm
Calibre du fixant	15 ga
long max des pointes	32 à 64 mm
Capacité du magasin	100 pièces
Dimensions (LxIxh)	339x100x309 mm
Poids net EPTA	1,8 kg



Accessoires de série Coffret synthétique.

Logigramme accessoires p. 326

**AN943K**

Cloueur pneumatique 8,3 bar 90 mm



**Particulièrement à l'aise dans les travaux sur charpentes**

- Cloueur robuste en aluminium idéal pour les charpentes,
- 3 modes: verrouillage de sécurité, tir simple et tir en rafale.

Pression	4,4 à 8,3 bar
Longueur des pointes	50 à 90 mm
long max des pointes	90 mm
Section tête de clou	2,9 à 3,3 mm
Capacité du magasin	60 à 84 pièces
Dimensions (LxIxh)	455x109x365 mm
Poids net EPTA	3,9 kg



Accessoires de série Adaptateur de bec, Flacon d'huile 30cc.

Logigramme accessoires p. 326



p. 483



p. 580

## LOGIGRAMME ACCESSOIRES

## Cloueur autonome À GAZ

Clous et accessoires



P. 562, 564



## Agrafeuse BASSE PRESSION

Agrafes



P. 562



## Cloueur BASSE PRESSION

Clous et accessoires



P. 563



## Accessoires pour cloueurs à gaz



## Kit de nettoyage pour cloueur à gaz

Kit de nettoyage, composé des instructions de nettoyage, d'huile, de produit de nettoyage, d'une lingette, d'une brosse et d'une clé hexagonale 4 mm

Ref.	Qté	Pour
194852-0	1	GN900SE, GN420CLSE, GN900



## Huile de lubrification 100 ml pour cloueur à gaz GN900

Ref.	Qté	Contenance	Pour
242077-1	1	100 ml	GN900



## Produit de nettoyage 500 ml pour cloueur à gaz GN900

Ref.	Qté	Contenance	Pour
242075-5	1	500 ml	GN900



## Adaptateur de nez pour cloueur à gaz GF600

Protège la surface des pièces sur lesquelles vous clouez.

Ref.	Qté	Pour
424443-6	1	GF600SE

## Accessoires pour outils pneumatique



## Adaptateur de protection pour cloueur pneumatique basse pression AN943

Ref.	Qté	Pour
421677-2	1	AN943K



## Kits de maintenance pour cloueur pneumatique basse pression AN943

Ref.	Qté	Pour
194522-1	1	AN943K, AN943



## Filtre pour cloueur pneumatique basse pression AN943

Ref.	Qté	Pour
419356-4	1	AN943K, AN943



## Raccord pneumatique basse pression Alésage R 3/8"

Ref.	Qté	Alésage	Pour
243104-7	1	R 3/8"	AN943K



## Huile d'entretien 30 ml

Ref.	Qté	Contenance	Pour
181434-7	1	30 ml	AT638A, AF601, AF353, AF635, AF506, AN613

## Accessoires pour outils haute pression



## Tuyaux haute pression pour outils pneumatiques haute pression

Ref.	Long.	Qté	Pour
B-80036	7,5 m	1	AC320H
B-80014	15 m	1	AC320H
B-80020	30 m	1	AC320H



## Enrouleurs pour tuyaux haute pression (tuyau inclus)

Ref.	Long.	Qté	Pour
B-80008	30 m	1	AC320H



## Adaptateur de protection pour cloueurs pneumatique haute pression

Protège la surface des pièces sur lesquelles vous clouez.

Ref.	Qté	Pour
424136-5	1	AN711H, AN911H
424390-1	1	AN930H



## Kits de joints pour outils pneumatiques haute pression

Voir vues éclatées des machines pour plus de détails.

Ref.	Qté	Pour
194735-4	1	AN450H, AN610H, AN620H
194736-2	1	AN510H, AT450H
194737-0	1	AN250HC, AN711H, AN911H
194738-8	1	AR410HR



## Huile pour outils à air comprimé

Ref.	Contenance	Qté	Pour
194381-3	30 ml	1	AN510H

# AVR





## LD030P

Télémètre Laser 30 m



## Le plus compact et le plus simple

- Fonction de calcul des surfaces,
- Prise de mesures en continu (tracking) : permet de trouver les distances minimale et maximale.

Distance max mesurée	30 m
Classe du laser	2
Précision de mesure	2 mm
Portée maximale	0,01 à 30 m
Plus petite unité de mesure affichée	1 mm
Ø du point laser	6 (30m)
Classe d'étanchéité	IP54
Dimensions (LxIxh)	117x53x25 mm
Poids net EPTA	0,1 kg



Accessoires de série 2xPile 1,5V AAA.

## LD050P

Télémètre Laser 50 m



## Robuste et idéal pour les applications courantes

- Prise de mesures en continu (tracking) : permet de trouver les distances minimale et maximale,
- Fonction calcul : addition - soustraction.

Distance max mesurée	50 m
Classe du laser	2
Précision de mesure	2 mm
Portée maximale	0,16 à 50 m
Plus petite unité de mesure affichée	1 mm
Ø du point laser	6 (30m), 10 (50m) mm
Unité de mesure	mètre_feet_inch
Type de laser	635 nm < 1 mW
Classe d'étanchéité	IP54
Dimensions (LxIxh)	116x45x29 mm
Poids net EPTA	0,1 kg



Accessoires de série Etui de rangement, 2xPile 1,5V AAA.

## LD080PI

Télémètre Laser 80 m



## Avec un «I» comme Intelligent, il est ultra complet pour le travail de précision

Distance max mesurée	80 m
Classe du laser	2
Précision de mesure	1,5 mm
Portée maximale	0,04 à 80 m
Plus petite unité de mesure affichée	0,1 mm
Ø du point laser	6 (10m), 50 (80m) mm
Unité de mesure	mètre_feet_inch
Type de laser	635 nm < 1 mW
Classe d'étanchéité	IP54
Dimensions (LxIxh)	117x57x32 mm
Poids net EPTA	0,14 kg

- Capteur d'inclinaison 360° : mesure des distances et des hauteurs avec une précision supérieure à celle des méthodes traditionnelles
- Embase multifonctionnelle retractable : pour prise de mesure à partir d'angles (avec reconnaissance automatique du point de référence)
- Fonction retardateur : pour des mesures précises sans risque d'erreur due au tremblement lors de la pression sur la touche de mesure
- Ecran rétroéclairé garantissant une bonne lisibilité même par faible luminosité
- Prise de mesures en continu (tracking) : permet de trouver les distances minimale et maximale.



Accessoires de série Etui de rangement.



# LD080PI

Télémètre Laser 80 m



## Télémètres laser

	LD030P	LD050P	LD080PI
Distances	✓	✓	✓
Mesure min/max	✓	✓	✓
Mesure continue	✓	✓	✓
Surfaces	✓	✓	✓
Addition/soustraction		✓	✓
Volumes et surfaces		✓	✓
Mesure indirecte simple, 2 points, 3 points (Pythagore)		✓	✓
Mesure indirecte hauteur partielle (Pythagore)			✓
Suivi d'écartement (Piquetage)			✓
Minuterie (retardeur)			✓
Mode horizontal intelligent (calcul de distance au sol malgré un obstacle)			✓
Poursuite de hauteur (mesure à distance de hauteurs inaccessibles)			✓
Embase multifonctionnelle rétractable			✓
Mesure d'inclinaisons			✓
Fonction niveau électronique			✓
Rétroéclairage			✓

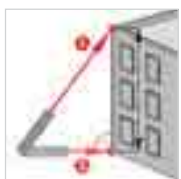

### Pythagore Fonction (2 points)

2 mesures sont nécessaires pour calculer indirectement les distances horizontales ou verticales. La 2ème mesure doit être à angle droit de l'objet cible - facile avec la fonction mesure minimum.

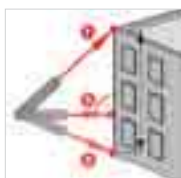

### Pythagore Fonction (3 points)

Mesurez les distances horizontales et verticales en utilisant un trépied. 3 mesures sont nécessaires. Les fonctions mesure minimum et maximum aideront à trouver le bon point pour la distance horizontale la plus courte.



### Embase multifonctionnelle rétractable

Même à partir de coins, de rainures ou de bords, avec l'embase multifonctionnelle, vous pouvez mesurer dans toutes les situations. Le télémètre détecte automatiquement l'utilisation de l'embase ce qui évite les erreurs de mesure.

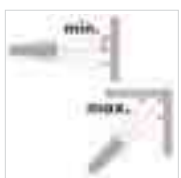

### Fonction mini./maxi.

Permet de trouver des points fixes. Utilisé pour mesurer en diagonale dans l'espace (valeurs maximales) ou la distance horizontale (valeurs minimales). Les distances minimum et maximum mesurées s'affichent (min, max). La dernière valeur mesurée s'affiche.



### Suivi d'écartement (Piquetage)

Fonction qui permet de définir des points d'écartement réguliers. L'écran affiche une flèche de direction indiquant le prochain point de piquetage. À une distance de 0,1 m du point de piquetage, l'instrument émet un signal sonore.



### Mode horizontal intelligent

(calcul de distance au sol malgré un obstacle)

Mesurez les distances horizontales qui ne sont pas accessibles (Z sur le schéma). Grâce au capteur d'inclinaison, la distance horizontale est calculée automatiquement, même lorsque l'on mesure dans une pente.

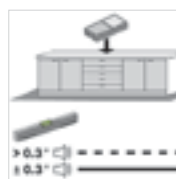

### Fonction niveau électronique

Cette fonction affiche en continu l'inclinaison de l'appareil. À partir d'une inclinaison de  $\pm 5^\circ$ , l'appareil émet des bips fréquents. Plus il se rapproche de  $0^\circ$ , plus les bips sont rapides. Quand l'inclinaison atteint  $\pm 0,3^\circ$ , l'appareil émet un bip continu : vous êtes à niveau.



### Poursuite de hauteur

(mesure à distance de hauteurs inaccessibles)

Mesurez la hauteur (Y) même si la cible supérieure n'est pas accessible (cime d'arbre, structure avec obstacle à la mesure). Après avoir mesuré la distance inférieure, la hauteur verticale est automatiquement affichée car elle est calculée grâce au capteur d'inclinaison.

**SK10GD**

Laser 1 ligne verticale / 1 horizontale 10 m

NOUVEAU

**Laser vert haute luminosité**

- 2 modes : Normal et Eco,,
- Technologie XPT limitant les infiltrations d'eau et poussières.

Type de laser ..... 1 ligne verticale / 1 horizontale  
 Diamètre du terrain d'action ..... 10 m  
 Mode ..... Normal / Eco  
 Portée du laser avec détecteur ..... 10 m  
 Plage d'autocalage .....  $\pm 4^\circ$   
 Précision de calage .....  $\pm 1$  mm à 10 m  
 Couleur du laser ..... Vert  
 Classe du laser ..... 2  
 Poids net EPTA ..... 1,4 à 1,6 kg

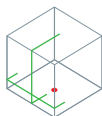

Accessoires p. 191 et 333

**SK20GD**

Laser 2 lignes verticale / 1 horizontale 10 m

NOUVEAU

**Laser vert haute luminosité**

- 2 modes : Normal et Eco,,
- Technologie XPT limitant les infiltrations d'eau et poussières.

Type de laser ..... 2 lignes verticale / 1 horizontale  
 Diamètre du terrain d'action ..... 10 m  
 Mode ..... Normal / Eco  
 Portée du laser avec détecteur ..... 10 m  
 Plage d'autocalage .....  $\pm 4^\circ$   
 Précision de calage .....  $\pm 1$  mm à 10 m  
 Couleur du laser ..... Vert  
 Classe du laser ..... 2  
 Poids net EPTA ..... 1,4 à 1,6 kg

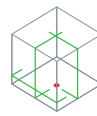

Accessoires p. 191 et 333

**SK40GD**

Laser 4 lignes verticale / 1 horizontale 10 m

NOUVEAU

**Laser vert haute luminosité**

- Laser vert haute luminosité pour une visibilité accrue,
- 2 modes : Normal et Eco.

Type de laser ..... 4 lignes verticale / 1 horizontale  
 Diamètre du terrain d'action ..... 10 m  
 Mode ..... Normal / Eco  
 Plage d'autocalage .....  $\pm 4^\circ$   
 Précision de calage .....  $\pm 1$  mm à 10 m  
 Couleur du laser ..... Vert  
 Classe du laser ..... 2  
 Poids net EPTA ..... 1,4 à 1,6 kg

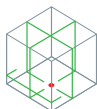

Accessoires p. 191 et 333

**SK209GDZ**

Laser 2 verticales / 1 horizontale 10 m

**3 modes: High, Normal et Eco**

- Technologie XPT limitant les infiltrations d'eau et poussières,
- Large poignée de transport.

Type de laser ..... 2 verticales / 1 horizontale  
 Diamètre du terrain d'action ..... 10 m  
 Mode ..... High / Normal / Mode Eco  
 Portée du laser avec détecteur ..... 20 m  
 Plage d'autocalage .....  $\pm 2^\circ$   
 Précision de calage .....  $\pm 10$  mm à 10 m  
 Couleur du laser ..... Vert  
 Classe du laser ..... classe 2  
 Dimensions (LxIxh) ..... 122x130x225 mm

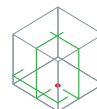

Accessoires de série Lunettes de visibilité pour SK312GD.

Accessoires p. 191 et 333

**SK312GDZ**

Laser 3 verticales / 1 horizontale 10 m

**Laser vert haute luminosité pour une visibilité accrue**

- 3 types de mode : Ligne horizontale, Ligne horizontale / verticale, Ligne 3-verticale / ligne horizontale,
- Mesures de protection ESD (décharge électrostatique): Niveau 4 (IEC61000-4-2).

Type de laser ..... 3 verticales / 1 horizontale  
 Diamètre du terrain d'action ..... 10 m  
 Mode ..... High / Normal / Mode Eco  
 Portée du laser avec détecteur ..... 20 m  
 Plage d'autocalage .....  $\pm 2^\circ$   
 Précision de calage .....  $\pm 10$  mm à 10 m  
 Couleur du laser ..... Vert  
 Classe du laser ..... classe 2  
 Dimensions (LxIxh) ..... 122x130x225 mm

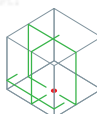

Accessoires de série Lunettes de visibilité pour SK312GD.

Accessoires p. 191 et 333

**SKR200Z**

Niveau laser rotatif auto. vert./horiz. 200 m - usage intérieur

**Précis et simple à utiliser, parfait pour la pose de structures de plafond**

- Livré en coffret avec : Récepteur, Télécommande, Support mural, Plaque de mire et Lunettes,
- Mode scanning : Visibilité plus intense du faisceau laser (de 2 à 36°).

Diamètre du terrain d'action ..... 200 m  
 Plage de nivelage .....  $\pm 10\%$ ,  $\pm 6^\circ$   
 Type de laser ..... Rotatif  
 Mode ..... Automatique  
 Classe d'émission laser ..... 2  
 Vitesse de rotation ..... 300, 450, 600 tr/min  
 Autonomie ..... 60 heures  
 Portée du faisceau laser ..... 200 m  
 Classe d'étanchéité ..... IP54  
 Dimensions (LxIxh) ..... 156x154x197 mm  
 Poids net EPTA ..... 1,6 kg

Accessoires de série Pile 6LR61 9 V, Support mural, Récepteur, Pile LR6 AA 1,5 V, Lunettes, 2xPile LR20D 1,5 V, Plaque de mire, Télécommande.

Accessoires p. 333

**SK700D**

Laser 4 lignes horizontale et 4 lignes verticale 25 m 12 V Li-Ion

**NOUVEAU**



**4 Lignes horizontales et 4 Lignes verticales**

- Le mécanisme de rotation excentrique permet au corps du laser de tourner jusqu'à 10° à gauche et à droite sans changer la position du point d'aplomb défini, permettant un positionnement facile de la ligne,
- (XPT) Protection contre l'infiltration de la pous.



Diamètre du terrain d'action	25 m
Portée du laser avec détecteur	70 m
Précision de calage	± 2 mm à 10 m
Plage d'autocalage	± 4°
Classe du laser	classe 2
Filetage pour vis de trépiéd	1/4
Dimensions (LxIxh)	168x104x153 mm
Poids net EPTA	0,99 à 1,2 kg



Accessoires p. 191 et 333

**SK700GD**

Laser 4 lignes horizontale et 4 lignes verticale 35 m 12 V Li-Ion

**NOUVEAU**



**4 Lignes horizontales et 4 Lignes verticales**

- 4 Lignes horizontales et 4 Lignes verticales,
- (XPT) Protection contre l'infiltration de la poussière et de l'eau pour un usage dans des conditions difficiles.



Diamètre du terrain d'action	35 m
Portée du laser avec détecteur	70 m
Précision de calage	± 2 mm à 10 m
Plage d'autocalage	± 4°
Classe du laser	classe 2
Filetage pour vis de trépiéd	1/4
Dimensions (LxIxh)	168x104x153 mm
Poids net EPTA	0,99 à 1,2 kg



Accessoires p. 191 et 333

**SK105DZ**

Laser croix 25 m 12 V CXT Li-Ion



**Idéal pour l'agencement**

- Haute résistance: Fonction verrouillage du pendulaire et boîtier robuste,
- Fonctionne avec les batteries CXT.



Type de laser	croix
Diamètre du terrain d'action	25 m
Mode	Normal / Eco
Portée du laser avec détecteur	80 m
Plage d'autocalage	4° ± 1°
Précision de calage	± 3 mm à 10 m
Couleur du laser	rouge
Classe du laser	classe 2 _635 nm
Filetage pour vis de trépiéd	1/4"
Dimensions (LxIxh)	157x64x102 mm
Poids net EPTA	0,67 à 0,84 kg



Accessoires de série Adaptateur magnétique, Sacoche de rangement, Plaque de mire pour faisceau.

Accessoires p. 191 et 333

**SK105GDZ**

Laser croix 35 m 12 V CXT Li-Ion



**Idéal pour la pose de cloisons et plafonds**

- Haute résistance: Fonction verrouillage du pendulaire et boîtier robuste,
- Fonctionne avec les batteries CXT.



Type de laser	croix
Diamètre du terrain d'action	35 m
Mode	Normal / Eco
Portée du laser avec détecteur	80 m
Plage d'autocalage	4° ± 1°
Précision de calage	± 3 mm à 10 m
Couleur du laser	vert
Classe du laser	classe 2 _525 nm
Filetage pour vis de trépiéd	1/4"
Dimensions (LxIxh)	157x64x102 mm
Poids net EPTA	0,67 à 0,84 kg



Accessoires de série Adaptateur magnétique, Sacoche de rangement, Plaque de mire pour faisceau.

Accessoires p. 191 et 333

**SK106DZ**

Laser lignes et 4 points croix 25 m 12 V CXT Li-Ion



**Laser rouge croix lignes et 4 points**

- Fonctionne avec les batteries CXT,
- Technologie XPT limitant les infiltrations d'eau et poussières.



Diamètre du terrain d'action	25 m
Portée du laser avec détecteur	80 m
Précision de calage	± 3 mm à 10 m
Plage d'autocalage	4° ± 1°
Classe du laser	classe 2 _635 nm
Filetage pour vis de trépiéd	1/4"
Dimensions (LxIxh)	157x64x102 mm
Poids net EPTA	0,67 à 0,84 kg



Accessoires de série Plaque de mire pour faisceau, Sacoche de rangement, Adaptateur magnétique.

Accessoires p. 191 et 333

**SK106GDZ**

Laser lignes et 4 points croix 35 m 12 V CXT Li-Ion



**Laser vert haute luminosité**

- Haute résistance: Fonction verrouillage du pendulaire et boîtier robuste,
- Fonctionne avec les batteries CXT.



Diamètre du terrain d'action	35 m
Portée du laser avec détecteur	80 m
Précision de calage	± 3 mm à 10 m
Plage d'autocalage	4° ± 1°
Classe du laser	classe 2 _525 nm
Filetage pour vis de trépiéd	1/4"
Dimensions (LxIxh)	157x64x102 mm
Poids net EPTA	0,67 à 0,84 kg



Accessoires de série Adaptateur magnétique, Plaque de mire pour faisceau, Sacoche de rangement.

Accessoires p. 191 et 333

# Gamme LASER

## Une gamme de lasers pour couvrir tous les besoins

**12V<sub>max</sub>**  
LITHIUM-ION

**XPT**
**SK700**
**NOUVEAU**

### 3 x lignes laser complètes à 360°

Une ligne complète à 360 degrés est créée en laissant le laser d'une source lumineuse se refléter sur un miroir conique.

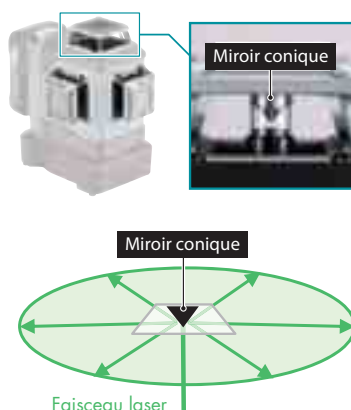

### Base rotative avec mécanisme de rotation excentrique

- Réduit le temps d'installation.
- Les lignes laser verticales peuvent tourner autour du point d'aplomb défini jusqu'à 10° à gauche et à droite (avec un cadran pour un réglage fin).
- Le mécanisme de rotation excentrique permet au corps du laser de tourner sans changer la position du point d'aplomb défini, permettant un positionnement facile de la ligne.



**Lignes vertes haute luminosité**  
(SK700GD uniquement)

SK40GD / SK20GD / SK10GD / SK312GD / SK209GD	Ligne en croix + Point	Ligne horizontale / 2 - Lignes verticales	Ligne horizontale / 4 - Lignes verticales	Ligne horizontale / 2 - Lignes verticales	Ligne horizontale / 3 - Lignes verticales
Précision <b>± 1 mm / 10 m</b>	SK10GD <b>NOUVEAU</b>	SK20GD <b>NOUVEAU</b>	SK40GD <b>NOUVEAU</b>	SK209GD	SK312GD
SK700GD SK700D	4 - Lignes horizontales 4 - Lignes verticales	4 - Lignes horizontales 4 - Lignes verticales	SK106GD / SK105GD SK106D / SK105D	Ligne en croix + Point	Ligne en croix
Précision <b>± 2 mm / 10 m</b>	SK700GD <b>NOUVEAU</b>	SK700D <b>NOUVEAU</b>	Précision <b>± 3 mm / 10 m</b>	SK106GD SK106D	SK105GD SK105D

Caractéristiques	SK10GD	SK20GD	SK40GD	SK209GDZ	SK312GDZ	SK700GD	SK700D	SK105DZ	SK105GDZ	SK106DZ	SK106GDZ
4 lignes horizontales						✓	✓				
Ligne horizontale		✓		✓	✓						
4 lignes verticales			✓			✓	✓				
3 lignes verticales					✓						
2 lignes verticales		✓		✓							
Lignes de croix	✓							✓	✓	✓	✓
4 points	✓									✓	✓
Couleur laser	VERT	VERT	VERT	VERT	VERT	VERT	ROUGE	ROUGE	VERT	ROUGE	VERT
Autonomie BL1016 Haute luminosité					± 10 / 15 h					± 7 h	
Autonomie BL1016 Mode Normal		± 6 / 9 / 12 h			± 16 / 23 h	± 5 h	± 7 h				
Autonomie BL1016 Mode ÉCO		± 12 / 16 / 20 h			± 21 / 28 h					± 10 h	
Précision de nivellement sur 10 m	± 1 mm	± 1 mm	± 1 mm	± 1 mm	± 1 mm	± 2 mm	± 2 mm	± 3 mm	± 3 mm	± 3 mm	± 3 mm



## Trépieds pour lasers



### Trépied aluminium 1,65 m

Lors du montage du SK103 sur le trépied 8239458, la fonction point n'est pas active.

Ref.	Filetage	Qté	Pour
P-81088	1/4"	1	

### Trépied colonne aluminium 2,70 m

Ref.	Filetage	Qté	Pour
P-81315	5/8"	1	SKR200Z



### Trépied pour laser

Ref.	Hauteur	Qté	Pour
TKOLM1001F	110 cm	1	SK209GDZ, SK312GDZ, SK105DZ, SK105GDZ, SK106 DZ, SK106GDZ, SK700DZ, SK700GDZ, SK209GD, SK10GDZ, SK20GDZ, SK40GDZ
TKOLM4001F	180 cm	1	SK209GDZ, SK312GDZ, SK105DZ, SK105GDZ, SK106DZ, SK106GDZ, SK700DZ, SK700GDZ, SK209GD, SK10GDZ, SK20GDZ, SK40GDZ
TKOLM5030F	290 cm	1	SK209GDZ, SK312GDZ, SK105DZ, SK105GDZ, SK106DZ, SK106GDZ, SK700DZ, SK700GDZ, SK209GD, SK10GDZ, SK20GDZ, SK40GDZ

## Cibles pour lasers



### Plaquette de mire

Ref.	Qté	Pour
775106	1	SKR200Z



### Plaquette de mire à support magnétique

Ref.	Qté	Pour
LE00785638	1	SK102Z, SK103PZ, SK104Z, SK105DZ, SK106DZ



### Plaquette de mire à support magnétique à laser vert

Ref.	Qté	Pour
LE00823195	1	

## Accessoires divers pour Lasers



### Télécommande RC30

Ref.	Qté	Pour
796588	1	SKR200Z



### Sac de rangement

Ref.	Qté	Pour
832173-9	1	SK105DZ, SK105GDZ, SK106DZ, SK106GDZ, SK700DZ, SK700GDZ



### Cellule de détection LR150

Ref.	Qté	Pour
796587	1	SKR301, SKR200Z



### Lunettes

Ref.	Qté	Pour
LE00834534	1	SKR200Z, SK105DZ, SK106DZ



### Support mural pour SKR200

Ref.	Filetage	Qté	Pour
791661	5/8"	1	SKR200Z



### Support mural

Ref.	Filetage	Qté	Pour
LE00785637	1/4"	1	SK102Z, SK103PZ, SK104Z



### Support mural magnétique pour SK103 et SK104

Ref.	Qté	Pour
LE00789389	1	SK103PZ, SK104Z



### Support mural magnétique

Ref.	Filetage	Qté	Pour
LE00785633	1/4"	1	SK102Z, SK103PZ, SK104Z



### Support incliné pour SK102

A utiliser avec un trépied. Permet l'inclinaison et le pivotement du laser, avec fonction verrouillage sur la position désirée.

Ref.	Filetage	Qté	Pour
LE00785519	1/4"	1	SK102Z, SK103PZ, SK104Z, SK105DZ, SK105GDZ, SK106DZ, SK106GDZ



### Housse de protection pour SK105D

Ref.	Qté	Pour
LE00864505	1	SK105DZ, SK105GDZ, SK106DZ, SK106GDZ



### Mire en aluminium 4 mètres

Ref.	Qté
815565	1



### Lunette pour laser vert

Ref.	Qté	Pour
LE00772796	1	SK105GDZ, SK106GDZ



### Coffret aluminium de rangement

Ref.	Qté	Pour
TKAK400MUN	1	SK209GDZ, SK312GDZ



### Housse de protection pour SK102

Ref.	Qté	Pour
LE00785636	1	SK102Z



### Cellules de détection

Avec signal auditif et visuel pour le travail à l'extérieur. Livrée avec support et housse de rangement

Ref.	Qté	Pour
837085	1	SK102Z
LE00855702	1	SK105DZ, SK105GDZ, SK106DZ, SK106GDZ, SK700DZ, SK700GDZ
TKOLDG501F	1	SK10GD, SK10GDZ, SK20GDZ, SK40GDZ



### Poignée pour cellule de détection SK105, SK106

A utiliser avec la cellule LE00855702

Ref.	Qté	Pour
LE00835249	1	SK105DZ, SK105GDZ, SK106DZ, SK106GDZ



### Support pour cellule LR150

Ref.	Qté	Pour
784968	1	SKR200Z



### Support mural positionnement précis SM200

Ref.	Qté	Pour
791661S	1	



### Support mural magnétique

A ne pas utiliser avec BL1040B ou BL1041B

Ref.	Qté	Pour
LE00870131	1	SK105DZ, SK105GDZ
LE00870134	1	SK106DZ, SK106GDZ



### Support mural pour SK105D et SK106D

A ne pas utiliser avec BL1040B ou BL1041B

Ref.	Qté	Pour
LE00870137	1	SK105DZ, SK105GDZ, SK106DZ, SK106GDZ



## Décapeurs thermiques

### HG6031VK

Décapeur thermique 1 800 W



**Puissant et facile à utiliser avec son réglage par potentiomètre**

- 2 vitesses de débit d'air,
- Positionnement debout.

Puissance nominale ..... 1 800 W  
 Température de l'air ..... 50 à 400 / 100 à 600°C  
 Débit ..... 250 / 500 l/min  
 Dimensions (LxIxh) ..... 257x85x206 mm  
 Poids net EPTA ..... 0,67 kg



**Accessoires de série** Buse de réduction, Buse protégée vitre, Buse à réflecteur, Coffret synthétique, Buse à fente large.

Accessoires ci-dessous

### HG5030K

Décapeur thermique 1 600 W



**Très léger pour des utilisations courantes**

- 2 vitesses de débit d'air,
- Positionnement debout.

Puissance nominale ..... 1 600 W  
 Température de l'air ..... 500 / 350°C  
 Débit ..... 500 / 300 l/min  
 Dimensions (LxIxh) ..... 233x80x208 mm  
 Poids net EPTA ..... 0,56 kg



**Accessoires de série** Buse de réduction, Buse protégée vitre, Buse à réflecteur, Coffret synthétique, Buse à fente large.

Accessoires ci-dessous

### HG6531CK

Décapeur thermique 2 000 W



**Le plus polyvalent de la gamme avec sa large plage de températures**

- Affichage numérique avec fonction mémoire,
- 5 vitesses de débit d'air utilisable dans 14 programmes.

Puissance nominale ..... 2 000 W  
 Température de l'air ..... 50 à 650°C  
 Débit ..... 200 à 550 l/min  
 Dimensions (LxIxh) ..... 257x85x206 mm  
 Poids net EPTA ..... 0,71 kg



**Accessoires de série** Buse de soudage recouvrement, Buse de réduction, Buse de soudage, Buse protégée vitre, Buse à réflecteur, Coffret synthétique, Rétracteur de gaine, Buse à fente large, Rouleau de pression.

Accessoires ci-dessous

## Accessoires pour décapeurs thermiques

### Buse protégée vitre

Ref.	Qté
P-71417	1
PR0000028	1

### Buse de soudage rapide

Ref.	Qté
P-71473	1
PR0000039	1

### Buse large

Ref.	Qté
P-33685	1
PR0000029	1

### Buse à réflecteur

Ref.	Qté
P-71445	1
PR0000030	1

### Buse de réduction

Ref.	Qté
P-71439	1
PR0000031	1

### Buse de soudage

Ref.	Qté
P-71451	1
PR0000034	1

### Buse de soudage recouvrement

Ref.	Qté
P-71489	1
PR0000032	1

### Retracteur de gaine

Ref.	Qté
P-71495	1
PR0000033	1

### Rouleau de pression

Ref.	Qté
P-33738	1

### Outil de gratage X3

Ref.	Qté
PR0000041	1

**HEPA**  
filter

**ROBOPRO**

**HYBRIDE**

**BL**  
MOTOR





# ASPIRATION

**18V**  
LITHIUM-ION



## ASPIRATEURS NETTOYAGE



**DVC660**

**DVC261ZX14** Aspirateur 36 V => 2x18 V Li-Ion 110 mbar (Produit seul)

**Aspirateur dorsal autonome et mobile pour le nettoyage**



- Tuyau antistatique,
- 3 puissances d'aspiration : normale, élevée et max.

**LXT**  
6.5/4.3/2.1.5Ah  
LITHIUM COMPATIBLE

**36V**  
LITHIUM-ION

**BL**  
MOTOR

**HEPA**  
filter



**Accessoires de série** Tuyau complet, Sac papier filtre, Buse d'aspiration, Brosse universelle, Tube télescopique, Collier de serrage du câble.

Énergie ..... 36 V => 2x18 V Li-Ion  
Batt. compatibles ..... Batterie 18 V LXT  
Nombre de vitesses ..... 3  
Débit maximal ..... 2,3 m<sup>3</sup>/min.  
Capacité de la cuve : liquides ..... non l  
Capacité de la cuve : poussières ..... 2 l  
Capacité du sac à poussières ..... 1500 ml  
Dimensions (LxIxh) ..... 230x152x373 mm  
Poids net EPTA ..... 3,8 à 4,5 kg

Solution d'aspiration p. 356, Accessoires p. 366

**DVC660Z** Aspirateur 36 V => 2x18 V Li-Ion 110 mbar (Produit seul)

**Solution autonome, mobile et de grande capacité pour le nettoyage**



- Haute puissance d'aspiration de 95 W,
- Moteur sans charbon.

**LXT**  
6.5/4.3/2.1.5Ah  
LITHIUM COMPATIBLE

**36V**  
LITHIUM-ION

**BL**  
MOTOR

**HEPA**  
filter



**Accessoires de série** Buse d'aspiration, Sacs, Tube coude, Collier de serrage du câble, Tube télescopique, Tuyau flexible antistatique Ø 32 mm - 1 m, Brosse plate.

Énergie ..... 36 V => 2x18 V Li-Ion  
Batt. compatibles ..... Batteries LXT  
Nombre de vitesses ..... 3  
Débit maximal ..... 2,2 m<sup>3</sup>/min.  
Capacité de la cuve : poussières ..... 6 l  
Dimensions (LxIxh) ..... 297x174x523 mm  
Poids net EPTA ..... 6,1 à 6,7 kg

Solution d'aspiration p. 356, Accessoires p. 366



## DVC265ZXU

Aspirateur 36 V => 2x18 V Li-Ion 110 mbar (Produit seul)



**Solution autonome et mobile pour la connexion à une machine**

- Flexible multidirectionnel,
- Conçu pour être utilisé par les droitiers et les gauchers.

Énergie ..... 36 V => 2x18 V Li-Ion  
 Batt. compatibles ..... Batterie 18 V LXT  
 Nombre de vitesses ..... 2  
 Débit maximal ..... 1,8 m<sup>3</sup>/min.  
 Capacité de la cuve: liquides ..... non l  
 Capacité de la cuve: poussières ..... 2 l  
 Capacité du sac à poussières ..... 1 500 ml  
 Dimensions (LxIxh) ..... 230x152x373 mm  
 Poids net EPTA ..... 3,9 à 4,5 kg



**Accessoires de série** Tuyau d'aspiration 28 mm avec raccords machines, Adaptateur 24, Adaptateur 22, Clé Bluetooth AWS, Collier de serrage du câble.

Solution d'aspiration p. 356, Accessoires p. 366

## DVC665Z

Aspirateur 36 V => 2x18 V Li-Ion 110 mbar (Produit seul)



**Solution autonome, mobile et de grande capacité pour la connexion à une machine**

- AWS: l'aspirateur peut se connecter avec toutes les machines équipées de cette technologie,
- Haute puissance d'aspiration de 85 W.

Énergie ..... 36 V => 2x18 V Li-Ion  
 Batt. compatibles ..... Batteries LXT  
 Nombre de vitesses ..... 2  
 Débit maximal ..... 1,8 m<sup>3</sup>/min.  
 Capacité de la cuve: poussières ..... 6 l  
 Dimensions (LxIxh) ..... 297x174x523 mm  
 Poids net EPTA ..... 6,1 à 6,7 kg



**Accessoires de série** Sacs, Collier de serrage du câble, Adaptateur 24, Tuyau flexible Ø 28 mm - 1,5 m, Adaptateur 22.

Solution d'aspiration p. 356, Accessoires p. 366

### Comparatif ASPIRATEURS DORSAUX 36 V => 2x18 V Li-Ion

	AWS	Accessoire nettoyage	Raccord machines uniquement	Cuve 6 L	Cuve 2 L	Décolmatage manuel
DVC265ZXU	✓		✓		✓	
DVC665Z	✓		✓	✓		✓
DVC261ZX14		✓			✓	
DVC660Z		✓		✓		✓



## DVC860LZ

Aspirateur 36 V => 2 x 18 V Batterie \*/ Secteur

**En mode filaire ou à batterie, aspire la poussière de classe L et l'eau**

- Aspirateur "hybride" alimenté par 2x batteries 18 V ou par le secteur 230 V,
- Large bouton poussoir permettant de mettre en route facilement.

Énergie . . . . . 36 V => 2x18 V Batterie \*/ Secteur  
 Batt. compatibles . . . . . BL1830, BL1840, BL1850  
 Capacité de la cuve: poussières . . . . . 8 l  
 Capacité de la cuve: liquides . . . . . 6 l  
 Dimensions (LxIxh) . . . . . 366x334x368 mm  
 Poids net EPTA . . . . . 9,2 kg

**LXT** 6i5i4i3i2i1.5Ah **36V** LITHIUM-ION **HYBRIDE**

**CLASSE L**



Accessoires de série Tuyau d'aspiration complet 38 mm - 2,5 m, Tube de soufflage, Tube coudé, Brosse universelle, Bec suceur, Sac élimination déchets (x10).

Solution d'aspiration p. 356, Accessoires p. 366

## VC001GLZ

Aspirateur 40 V max Li-Ion 230 mbar (Produit seul)

**NOUVEAU**

**Aspire la poussière et l'eau**

- Large bouton poussoir permettant de mettre en route facilement,
- Puissance d'aspiration réglable.

Énergie . . . . . 40 V max Li-Ion  
 Batt. compatibles . . . . . BL4020, BL4025, BL4040, BL4050F  
 Capacité de la cuve: liquides . . . . . 6 l  
 Capacité de la cuve: poussières . . . . . 8 l  
 Dimensions (LxIxh) . . . . . 366x334x425 mm  
 Poids net EPTA . . . . . 8,1 à 10 kg

**XGT** **40V** max

Solution d'aspiration p. 356, Accessoires p. 366

# L'aspirateur HYBRIDE, la polyvalence par excellence



Alimentation à batterie

Batteries

**HYBRIDE**

Secteur



livré sans batterie



Alimentation sur secteur

## DVC866LZX1

Aspirateur 36 V => 2 x 18 V Li-Ion (Produit seul)

**Cuve de 8 l avec filtre HEPA et de classe L**

- Conçue pour la collecte des poussières sèches,
- Filtre HEPA, aspiration d'au moins 99,75 % des particules.

Énergie . . . . . 36 V => 2x18 V Li-Ion (Produit seul)  
 Batt. compatibles . . . . . Li-Ion 18V 1,5 à 6 Ah  
 Capacité de la cuve: poussières . . . . . 8 l  
 Débit maximal . . . . . 2,1 m³/min.  
 Dimensions (LxIxh) . . . . . 366x334x368 mm  
 Poids net EPTA . . . . . 7,1 à 7,8 kg

**LXT** 6i5i4i3i2i1.5Ah **36V** LITHIUM-ION **XPT**

**HEPA filter** **CLASSE L**



Accessoires de série buse d'aspiration, Brosse plate, Tube coudé, Sac élimination déchets (x10), Tube télescopique, Tuyau d'aspiration Ø 32 mm - 1,7 m.

Solution d'aspiration p. 356, Accessoires p. 366

## DVC865LZX3

Aspirateur 36 V => 2 x 18 V Li-Ion (Produit seul)

**Aspirateur eau et poussière de Classe L**

- Conçue pour la collecte des poussières sèches,
- Aspirateur eau et poussière.

Énergie . . . . . 36 V => 2x18 V Li-Ion (Produit seul)  
 Batt. compatibles . . . . . Li-Ion 18V 1,5 à 6 Ah  
 Capacité de la cuve: poussières . . . . . 8 l  
 Capacité de la cuve: liquides . . . . . 6 l  
 Débit maximal . . . . . 2,1 m³/min.  
 Dimensions (LxIxh) . . . . . 366x334x368 mm  
 Poids net EPTA . . . . . 7,1 à 7,7 kg

**LXT** 6i5i4i3i2i1.5Ah **36V** LITHIUM-ION **XPT**

**CLASSE L**



Accessoires de série Tuyau d'aspiration Ø 32 mm - 1,7 m, Tube coudé, Brosse d'aspiration, Tube télescopique, buse d'aspiration, Sac élimination déchets (x10).

Solution d'aspiration p. 356, Accessoires p. 366

## DVC150LZ

Aspirateur 36 V => 2 x 18 V Batterie / Secteur



**En mode filaire ou à batterie, aspire la poussière de classe L et l'eau**

- Aspirateur "hybride" alimenté par 2x batteries 18 V ou par le secteur 230 V,
- Large bouton poussoir permettant de mettre en route facilement.

Énergie ..... 36 V => 2x18 V Batterie / Secteur  
 Batt. compatibles ..... BL1830, BL1840, BL1850, BL1860  
 Capacité de la cuve: poussières ..... 15 l  
 Capacité de la cuve: liquides ..... 12 l  
 Débit maximal ..... 3,6 (sur secteur) m³/min.  
 Dimensions (LxIxh) ..... 366x334x421 mm  
 Poids net EPTA ..... 8,9 à 9,6 kg

**LXT** 6/5/4/3/2/1.5Ah  
 LI-ION COMPATIBLE  
 36V LITHIUM-ION  
**HYBRIDE**

**CLASSE L**



**Accessoires de série** Tuyau d'aspiration complet 38 mm - 2,5 m, Tube de soufflage, Tube coudé, Brosse universelle, Bec suceur, Sac élimination déchets (x10).

Solution d'aspiration p. 356, Accessoires p. 366

## VC003GLZ

Aspirateur 40 V max Li-Ion 230 mbar (Produit seul)

**NOUVEAU**



**Profitez de la puissance du moteur Brushless pour aspirer eau et poussières**

- Large bouton poussoir permettant de mettre en route facilement,
- Puissance d'aspiration réglable..

Énergie ..... 40 V max Li-Ion  
 Batteries compatibles ..... BL4020, BL4025, BL4040, BL4050F  
 Capacité de la cuve: liquides ..... 12 l  
 Capacité de la cuve: poussières ..... 15 l  
 Dimensions (LxIxh) ..... 366x334x475 mm  
 Poids net EPTA ..... 8,4 à 10,3 kg

**XGT** 5/4/2.5/2 Ah  
 LI-ION COMPATIBLE  
**40Vmax**

**Accessoires de série** Sac élimination déchets (x10).

Solution d'aspiration p. 356, Accessoires p. 366

## DVC156LZX1

Aspirateur 36 V => 2 x 18 V Li-Ion (Produit seul)



**Aspirateur à batterie ou filaire avec filtre HEPA,**

- Conçue pour la collecte des poussières sèches,
- Filtre HEPA, aspiration d'eau moins 99,75 % des particules.

Énergie ..... 36 V => 2x18 V Li-Ion (Produit seul)  
 Batt. compatibles ..... Li-Ion 18V 1,5 à 6 Ah  
 Capacité de la cuve: poussières ..... 15 l  
 Débit maximal ..... 2,1 m³/min.  
 Dimensions (LxIxh) ..... 366x334x421 mm  
 Poids net EPTA ..... 7,3 à 8 kg

**LXT** 6/5/4/3/2/1.5Ah  
 LI-ION COMPATIBLE  
 36V LITHIUM-ION  
**XPT** EXTENSION PROTECTION TECHNOLOGY

**HEPA filter** **CLASSE L**



**Accessoires de série** buse d'aspiration, Brosse plate, Tube coudé, Sac élimination déchets (x10), Tube télescopique, Tuyau d'aspiration Ø 32 mm - 1,7 m.

Solution d'aspiration p. 356, Accessoires p. 366

## DVC155LZX2

Aspirateur 36 V => 2 x 18 V Li-Ion (Produit seul)



**Très faibles niveau sonores**

- Conçue pour la collecte des poussières sèches,
- Aspirateur eau et poussière.

Énergie ..... 36 V => 2x18 V Li-Ion (Produit seul)  
 Batt. compatibles ..... Li-Ion 18V 1,5 à 6 Ah  
 Capacité de la cuve: poussières ..... 15 l  
 Capacité de la cuve: liquides ..... 12 l  
 Débit maximal ..... 2,1 m³/min.  
 Dimensions (LxIxh) ..... 366x334x421 mm  
 Poids net EPTA ..... 7,3 à 7,9 kg

**LXT** 6/5/4/3/2/1.5Ah  
 LI-ION COMPATIBLE  
 36V LITHIUM-ION  
**XPT** EXTENSION PROTECTION TECHNOLOGY

**CLASSE L**



**Accessoires de série** Tuyau d'aspiration Ø 32 mm - 1,7 m, Tube coudé, Brosse plate, Tube télescopique, buse d'aspiration, Sac élimination déchets (x10).

Solution d'aspiration p. 356, Accessoires p. 366



## DVC860



VC002GLZ01

Aspirateur 40 V max Li-Ion 230 mbar (Produit seul)

NOUVEAU



Aspirateur sans fil puissant et maniable

Énergie ..... 40 V max Li-Ion  
 Batteries compatibles ..... BL4020, BL4025, BL4040, BL4050F  
 Capacité de la cuve : poussières ..... 8 l  
 Dimensions (LxIxh) ..... 366x334x425 mm  
 Poids net EPTA ..... 8,3 à 10,2 kg

- Aspirateur sans fil puissant et maniable
- Large bouton poussoir permettant de mettre en route facilement
- Puissance d'aspiration réglable
- Indicateurs LED signalant l'état de charge des batteries
- Cordon d'alimentation amovible
- Compatibles avec les sacs d'aspirations présents dans le commerce.



Accessoires de série Sac élimination déchets (x10), Clé Bluetooth AWS.

Solution d'aspiration p. 356, Accessoires p. 366

DVC867LZX4

Aspirateur 36 V => 2 x 18 V Li-Ion



Aspirateur équipé d'une connexion sans fil bluetooth, pour le mode automatique de l'aspirateur

- Aspirateur équipé d'une connexion sans fil bluetooth, pour le mode automatique de l'aspirateur,
- Filtre HEPA, aspiration d'au moins 99,75 % des particules.

Énergie ..... 36 V => 2x18 V Li-Ion  
 Batt. compatibles ..... Li-Ion 18V 1,5 à 6 Ah  
 Capacité de la cuve : poussières ..... 8 l  
 Capacité de la cuve : liquides ..... non l  
 Débit maximal ..... 2,1 m³/min.  
 Dimensions (LxIxh) ..... 366x334x368 mm  
 Poids net EPTA ..... 7,8 à 8,4 kg



Accessoires de série Bec suceur, tuyau aluminium, Tuyau d'aspiration complet 38 mm - 2,5 m, Brosse plate, Adaptateur 24, Tuyau d'aspiration complet 28 mm - 3,5 m, Tuyau coudé, Adaptateur 22, Sac élimination déchets (x10).

Solution d'aspiration p. 356, Accessoires p. 366

Système d'activation de l'aspiration via Bluetooth®



Auto-start Wireless System



Clé Bluetooth®



Machines compatibles AWS uniquement

En actionnant la machine l'aspirateur se met en route via la connexion BLUETOOTH®

DVC863LZX

Aspirateur 36 V => 2 x 18 V Li-Ion (Produit seul)



Aspirateur à batterie puissant de classe L

- Filtre HEPA, aspiration d'au moins 99,75 % des particules,
- Large bouton poussoir permettant de mettre en route facilement.

Énergie ..... 36 V => 2x18 V Li-Ion (Produit seul)  
 Batt. compatibles ..... Li-Ion 18V 1,5 à 6 Ah  
 Capacité de la cuve : poussières ..... 8 l  
 Dimensions (LxIxh) ..... 366x334x368 mm  
 Poids net EPTA ..... 8,6 kg



Accessoires de série Tuyau d'aspiration complet 28 mm - 2,5 m, Adaptateur d'aspiration 22 mm, Adaptateur d'aspiration 24 mm, Adaptateur d'aspiration 38 mm, Sac élimination déchets (x10).

Solution d'aspiration p. 356, Accessoires p. 366

DVC864LZX

Aspirateur 36 V => 2 x 18 V Li-Ion



Connexion Bluetooth avec les machines sans fil 18 V

- Aspirateur équipé d'une connexion sans fil bluetooth, pour le mode automatique de l'aspirateur,
- Filtre HEPA, aspiration d'au moins 99,75 % des particules.

Énergie ..... 36 V => 2x18 V Li-Ion  
 Batt. compatibles ..... Li-Ion 18V 1,5 à 6 Ah  
 Capacité de la cuve : poussières ..... 8 l  
 Capacité de la cuve : liquides ..... non l  
 Débit maximal ..... 2,1 m³/min.  
 Dimensions (LxIxh) ..... 366x334x368 mm  
 Poids net EPTA ..... 8,4 kg



Accessoires de série Adaptateur 24, Tuyau d'aspiration complet 28 mm - 3,5 m, Adaptateur 22, Adaptateur d'aspiration 38 mm, Sac élimination déchets (x10).

Solution d'aspiration p. 356, Accessoires p. 366



DVC157LZX3

Aspirateur 36 V => 2x 18 V Li-Ion



Aspirateur équipé d'une connexion sans fil bluetooth, pour le mode automatique de l'aspirateur

- Aspirateur équipé d'une connexion sans fil bluetooth, pour le mode automatique de l'aspirateur,
- Filtre HEPA, aspiration d'au moins 99,75 % des particules.

Énergie ..... 36 V => 2x 18 V Li-Ion  
 Batt. compatibles ..... Li-Ion 18V 1,5 à 6 Ah  
 Capacité de la cuve : poussières ..... 15 l  
 Capacité de la cuve : liquides ..... non l  
 Débit maximal ..... 2,1 m³/min.  
 Dimensions (LxIxh) ..... 366x334x421 mm  
 Poids net EPTA ..... 8 à 8,6 kg

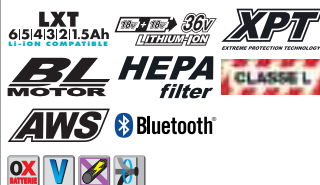

Accessoires de série Bec suceur, tuyau aluminium, Tuyau d'aspiration complet 38 mm - 2,5 m, Brosse plate, Adaptateur 24, Tuyau d'aspiration complet 28 mm - 3,5 m, Tuyau coudé, Adaptateur 22, Sac élimination déchets (x10).

Solution d'aspiration p. 356, Accessoires p. 366

VC004GLZ01

Aspirateur 40 V max Li-Ion 230 mbar (Produit seul)

NOUVEAU



Aspirateur sans fil puissant et maniable

- AWS: l'aspirateur peut se connecter avec toutes les machines équipées de cette technologie,
- Large bouton poussoir permettant de mettre en route facilement..

Énergie ..... 40 V max Li-Ion  
 Batteries compatibles ... BL4020, BL4025, BL4040, BL4050F  
 Capacité de la cuve : poussières ..... 15 l  
 Dimensions (LxIxh) ..... 366x334x475 mm  
 Poids net EPTA ..... 8,6 à 10,5 kg



Accessoires de série Sac élimination déchets (x10), Clé Bluetooth AWS.

Solution d'aspiration p. 356, Accessoires p. 366

Comparatif ASPIRATEURS TRAINÉAU à batterie 36 V => 2 x 18 V Li-Ion

	AWS	Hybride (filaire + Batteries)	Eau et poussières	Accessoire nettoyage	raccord machine uniquement	CUVE 8 L (eau 6 L)	CUVE 15 L (eau 12 L)
DVC860LZ		✓	✓	✓		✓	
DVC863LZX					✓	✓	
DVC864LZX	✓				✓	✓	
DVC865LZX3			✓	✓		✓	
DVC866LZX1				✓		✓	
DVC867LZX4	✓				✓	✓	
DVC150LZ		✓	✓	✓			✓
DVC155LZX2			✓	✓			✓
DVC156LZX1				✓			✓
DVC157LZX3	✓				✓		✓

### DCL280FZ

Aspirateur 18 V Li-Ion 64 mbar (Produit seul)



**Moteur Brushless pour une grande puissance d'aspiration. (sans sac)**

- Moteur Brushless,
- Bouton de blocage pour un travail en continu.

Énergie ..... 18 V Li-Ion  
 Nombre de vitesses ..... 1  
 Débit maximal ..... 1,4 m³/min.  
 Capacité de la boîte à poussières ..... 750 ml  
 Dimensions (LxIxh) ..... 1 018x113x155 mm  
 Poids net EPTA ..... 1,2 à 1,6 kg



**Accessoires de série** Suceur plat, Tube, Brosse universelle.

[Solution d'aspiration p. 356, Accessoires p. 366](#)

### DCL280FZC

Aspirateur 18 V Li-Ion 64 mbar (Produit seul)



**L'accessoire cyclone sépare les particules grosses et fines pour conserver toute la puissance**

- Moteur Brushless,
- Système de filtration cyclone : séparation des poussières par force centrifuge.

Énergie ..... 18 V Li-Ion  
 Nombre de vitesses ..... 1  
 Débit maximal ..... 1,4 m³/min.  
 Capacité de la boîte à poussières ..... 750 ml  
 Dimensions (LxIxh) ..... 1 018x113x155 mm  
 Poids net EPTA ..... 1,2 à 1,6 kg



**Accessoires de série** Suceur plat, Tube, Brosse universelle.

[Solution d'aspiration p. 356, Accessoires p. 366](#)



## DCL281

### DCL281FZCB

Aspirateur 18 V Li-Ion 82 mbar (Produit seul)



**L'accessoire cyclone sépare les particules grosses et fines pour conserver toute la puissance**

- Système de filtration cyclone : séparation des poussières par force centrifuge,
- Aspirateur sans fil puissant et maniable.

Énergie ..... 18 V Li-Ion  
 Nombre de vitesses ..... 3  
 Débit maximal ..... 1,5 m³/min.  
 Capacité de la boîte à poussières ..... 750 ml  
 Dimensions (LxIxh) ..... 1 016x113x154 mm  
 Poids net EPTA ..... 1,2 à 1,6 kg



**Accessoires de série** Cuve cyclone, Suceur plat noir, Tube rallonge, Brosse universelle noire.

**DCL281FZB: Sans batterie, sans chargeur.**

[Solution d'aspiration p. 356, Accessoires p. 366](#)

### DCL282FZ

Aspirateur 18 V Li-Ion 82 mbar (Produit seul)



**3 vitesses d'aspiration pour une puissance max d'aspiration de 82 mbar (avec sac).**

- Moteur Brushless,
- 3 vitesses d'aspiration : Permet de s'adapter à la surface à aspirer.

Énergie ..... 18 V Li-Ion  
 Nombre de vitesses ..... 3  
 Débit maximal ..... 1,5 m³/min.  
 Capacité du sac à poussières ..... Papier/Tissu: 330/500 ml  
 Dimensions (LxIxh) ..... 1 018x113x154 mm  
 Poids net EPTA ..... 1,4 à 1,7 kg



**Accessoires de série** Suceur plat, Brosse universelle, 5x Sac aspirateur, Tube.

[Solution d'aspiration p. 356, Accessoires p. 366](#)



## DCL180

# CL001G

Aspirateur 40 V max Li-Ion XGT 210 mbar

Grande puissance en silence

NOUVEAU



4 vitesses d'aspirations avec effet mémoire

### Haut niveau d'aspiration

**kPA**  
Précédent modèle 8,2  
**21** CL001  
+ 12,8

### Autonomie

Mode	4	3	2	1
Avec une batterie BL4040 à pleine charge	25 min	40 min	64 min	128 min

### Faibles émissions sonores

**54** [mode 1]  
**65** [mode 4] dB(A)

### Fixation du tube avec un clip



### Aspiration améliorée



### Cuve de 730 ml



Cuve CYCLONE en option

Aspirateur livré en BLEU

## CL001GZ04

Aspirateur 40 V max Li-Ion 210 mbar (Produit seul)

NOUVEAU



### Puissance et autonomie optimale

Énergie ..... 40 V max Li-Ion  
Nombre de vitesses ..... 4  
Débit maximal ..... 1,2 m³/min.  
Capacité de la boîte à poussières ..... 730 ml  
Dimensions (LxIxh) ..... 1 066/1 081 x 113 x 152 mm  
Poids net EPTA ..... 1,7 à 2,3 kg

- Conception compacte et ergonomique
- 4 modes avec fonction mémoire
- Léger pour réduire la fatigue de l'utilisateur
- La vibration du boîtier est réduite, augmentant le confort même dans un long nettoyage continu.



Solution d'aspiration p. 356, Accessoires p. 366

## DCL180ZB

Aspirateur 18 V Li-Ion 36 mbar (Produit seul)

### Aspirez sans fil

- Aspirateur sans fil puissant et maniable,
- Grande autonomie : 20 min en utilisation continue.

Énergie ..... 18 V Li-Ion  
Batt. compatibles ..... 18V Li-Ion 1,5 à 6Ah  
Nombre de vitesses ..... 1  
Débit maximal ..... 1,2 m³/min.  
Capacité de la boîte à poussières ..... 650 ml  
Dimensions (LxIxh) ..... 476/999 x 114 x 152 mm  
Poids net EPTA ..... 1,2 kg



Accessoires de série : Suceur plat, Brosse universelle, Filtre plissé, tube rallonge, Pré-filtre.

Solution d'aspiration p. 356, Accessoires p. 366

## DCL182ZB

Aspirateur 18 V Li-Ion 54 mbar (Produit seul)

### Doté d'un bouton de marche continue et d'un sac

- 2 vitesses d'aspiration : Idéal en fonction de la surface à aspirer,
- Aspirateur sans fil puissant et maniable.

Énergie ..... 18 V Li-Ion  
Batt. compatibles ..... BL1815N, BL1830, BL1840, BL1850  
Nombre de vitesses ..... 2  
Débit maximal ..... 1,4 m³/min.  
Capacité du sac à poussières ..... Papier/Tissu : 330/500 ml  
Dimensions (LxIxh) ..... 481/1 004 x 115 x 151 mm  
Poids net EPTA ..... 1,3 kg



Accessoires de série : Tube rallonge, Suceur plat, Brosse articulée, Pré-filtre, Filtre plissé.

Solution d'aspiration p. 356, Accessoires p. 366

## CL108FDZ

Aspirateur 12 V Li-Ion 44 mbar (Produit seul)



**Idéal pour aspirer les véhicules ou la maison**

- Emission sonore faible permettant le nettoyage dans les environnements sensibles au bruit,
- Aspirateur compact et puissant pour batterie 12 V Li-Ion CXT.

Énergie ..... 12 V Li-Ion  
 Batt. compatibles ..... batterie CXT  
 Nombre de vitesses ..... 3  
 Débit maximal ..... 1,3 m<sup>3</sup>/min.  
 Capacité de la boîte à poussières ..... 600 ml  
 Dimensions (LxIxh) ..... 956x110x150 mm  
 Poids net EPTA ..... 1 a 1,2 kg

**CXT**  
 4 | 2 | 1,5 Ah  
 LI-ION COMPATIBLE  
**12V<sup>max</sup>**  
**CXT**



**Accessoires de série** Tube d'aspiration, Suceur plat, Support suceur plat, Brosse universelle.

**Solution d'aspiration p. 356, Accessoires p. 366**



# CL108FD



# CL107FD

## CL107FDWYW

Aspirateur 12 V CXT Li-Ion 1,5 Ah 33 mbar



**Doté d'un interrupteur pour le fonctionnement en continu**

- Aspirateur compact et puissant pour batterie 10,8 V Li-Ion CXT,
- 3 vitesses d'aspiration : Permet de s'adapter à la surface à aspirer.

Énergie ..... 12 V CXT Li-Ion 1,5 Ah  
 Batt. compatibles ..... Li-Ion 12 V CXT 1,5 à 4 Ah  
 Nombre de vitesses ..... 3  
 Débit maximal ..... 1,1 m<sup>3</sup>/min.  
 Capacité de la cuve : poussières ..... Sac papier/tissu - 0,33/0,5 l  
 Dimensions (LxIxh) ..... 996/455x112x150 mm  
 Poids net EPTA ..... 1,1 kg

**CXT**  
 4 | 2 | 1,5 Ah  
 LI-ION COMPATIBLE  
**12V<sup>max</sup>**  
**CXT** **1.5 Ah**



**Accessoires de série** Sac à poussière, Batterie BL1015 (Li-Ion 10,8 V - 1,5 Ah), Chargeur DC10WC.

**Solution d'aspiration p. 356, Accessoires p. 366**

## CL106FDWYW

Aspirateur 12 V CXT Li-Ion 1,5 Ah 24 mbar



**Équipé d'une gâchette pour aspirer par séquences courtes**

- Aspirateur compact et maniable pour batterie 10,8 V Li-Ion CXT,
- Éclairage LED intégré pour un travail plus aisé dans les endroits sombres.

Énergie ..... 12 V CXT Li-Ion 1,5 Ah  
 Batt. compatibles ..... Li-Ion 10,8 V CXT 1,5 à 4 Ah  
 Nombre de vitesses ..... 1  
 Débit maximal ..... 1,3 m<sup>3</sup>/min.  
 Capacité de la boîte à poussières ..... 600 ml  
 Dimensions (LxIxh) ..... 999/458x100x150 mm  
 Poids net EPTA ..... 0,9 kg

**CXT**  
 4 | 2 | 1,5 Ah  
 LI-ION COMPATIBLE  
**12V<sup>max</sup>**  
**CXT** **1.5 Ah**



**Accessoires de série** Batterie BL1015 (Li-Ion 10,8 V - 1,5 Ah), Chargeur DC10WC.

**Solution d'aspiration p. 356, Accessoires p. 366**



# CL106FD



**CL070DSX**

Aspirateur 7,2 V Li-Ion 1 Ah 18 mbar



**Ultra léger et sans fil**

- Aspirateur compact et maniable pour batterie 7,2 V Li-Ion,
- Filtre lavable.

Énergie	7,2 V Li-Ion 1 Ah
Temps de charge en moyenne	30 min.
Batt. compatibles	BL7010
Nombre de vitesses	1
Débit maximal	1,2 m³/min.
Capacité de la boîte à poussières	600 ml
Dimensions (LxIxh)	966x103x142 mm
Poids net EPTA	0,81 kg

**7.2V**  
LITHIUM-ION **1.0 Ah**



**Accessoires de série** Tube rallonge, Suceur plat, Chargeur DC07SA Li-Ion 7,2 V, Brosse articulée, Batterie BL7010 (Li-Ion 7,2 V - 1 Ah), Filtre plissé, Pré-filtre.

**Solution d'aspiration p. 356, Accessoires p. 366**



**CL070D**

**CL183DW**

Aspirateur 18 V Li-Ion 1,3 Ah 22 mbar



**Idéal pour aspirer les véhicules, l'atelier ou la maison**

- Ouverture facile en un clic du capot poussière,
- Utilisation possible "sans sac".

Énergie	18 V Li-Ion 1,3 Ah
Temps de charge en moyenne	60 min.
Batt. compatibles	BL1813G
Nombre de vitesses	1
Débit maximal	1,2 m³/min.
Capacité du sac à poussières	600 ml
Dimensions (LxIxh)	966x102x148 mm
Poids net EPTA	1,1 kg

**HOBBY**  
LI-ION **1.3 Ah**



**Accessoires de série** Tube rallonge, Suceur plat, Chargeur DC18WA, Brosse articulée, Batterie BL1813G (Li-Ion 18 V - 1,3 Ah).

**CL183DZ: Sans batterie, sans chargeur.**

**Solution d'aspiration p. 356, Accessoires p. 366**

**CL114FDWI**

Aspirateur 12 V max Li-Ion



**Léger et puissant, jusqu'à 55 min d'utilisation continue en mode normal**

- Fonction de démarrage progressif pour des démarrages en douceur,
- Jusqu'à 55 min. d'utilisation continue en mode normal.

Énergie	12 V max Li-Ion (intégrée)
Temps de charge en moyenne	180 min.
Nombre de vitesses	3
Débit maximal	1,4 m³/min.
Capacité du sac à poussières	330 ml
Capacité de la boîte à poussières	500 ml
Dimensions (LxIxh)	457x113x136 mm
Poids net EPTA	1,1 kg

**BATTERIE INTÉGRÉE LI-ION** **10.8V**  
LITHIUM-ION



**Accessoires de série** Suceur plat, Brosse plate, Tuyau.

**Solution d'aspiration p. 356, Accessoires p. 366**

**CL114FD**



**CL111DWI**

Aspirateur 10,8 V Li-Ion



**Léger et avec témoin indiquant la charge de batterie restante**

- Aspirateur domestique pour nettoyer le mobilier, le sol, les voitures.,
- Batterie directement intégrée dans la machine.

Énergie	10,8 V Li-Ion (intégrée)
Temps de charge en moyenne	180 min.
Nombre de vitesses	1
Débit maximal	1,3 m³/min.
Capacité de la boîte à poussières	560 ml
Dimensions (LxIxh)	906x113x136 mm
Poids net EPTA	0,94 kg

**BATTERIE INTÉGRÉE LI-ION** **10.8V**  
LITHIUM-ION

**Accessoires de série** Tube rallonge, Suceur plat, Brosse d'aspiration, Chargeur DC1001.

**Solution d'aspiration p. 356, Accessoires p. 366**

## CL121DWA

Aspirateur Souffleur 12 V Li-Ion 46 mbar



**Léger et compacte, parfait pour le nettoyage de véhicules avec ses accessoires spécifiques**

- Tuyau extensible,
- 3 vitesses d'aspiration : Permet de s'adapter à la surface à aspirer.

Énergie	12 V Li-Ion
Temps de charge en moyenne	70 min.
Batt. compatibles	12V CXT
Nombre de vitesses	3
Débit maximal	1,3 m <sup>3</sup> /min.
Capacité du sac à poussières	330 ml
Dimensions (LxIxh)	345x138x202 mm
Poids net EPTA	1,7 kg

**12V max CXT**



**Accessoires de série** Sac aspirateur, Brosse orientale 360°, Chargeur DC10WC, Suceur plat, brosse tapis, Batterie BL1021B 12V 2Ah, Brosse siège.

**CL121DZ: Sans batterie, sans chargeur.**

**Solution d'aspiration p. 356, Accessoires p. 366**

## DCL184Z

Aspirateur Souffleur 18 V Li-Ion 54 mbar (Produit seul)



**Léger et compacte, parfait pour le nettoyage de véhicules avec ses accessoires spécifiques**

- Spécialement équipé pour nettoyage voiture entre autre,
- Témoin de charge de la batterie.

Énergie	18 V Li-Ion
Batt. compatibles	18V LXT
Nombre de vitesses	3
Débit maximal	1,4 m <sup>3</sup> /min.
Capacité du sac à poussières	330 ml
Dimensions (LxIxh)	365x138x202 mm
Poids net EPTA	1,8 kg

**LXT 6/5/4/3/2/1.5Ah LI-ION COMPATIBLE**



**Accessoires de série** Brosse siège, Lot de 5 sacs à poussière en papier, Brosse orientale 360°, Suceur plat, brosse tapis.

**Solution d'aspiration p. 356, Accessoires p. 366**



# DVC750L

## DVC750LZ

Aspirateur Souffleur 18 V Li-Ion 67 / 42 mbar (Produit seul)

**Aspire eau et poussières!**

- Appareil destiné à l'aspiration de poussières sèches et humides,
- 2 vitesses d'aspiration : Idéal en fonction de la surface à aspirer.

Énergie	18 V Li-Ion
Batt. compatibles	Batterie 18V LXT
Nombre de vitesses	2
Débit maximal	1,6 / 1,3 m <sup>3</sup> /min.
Dimensions (LxIxh)	418x251x278 mm
Poids net EPTA	4,3 à 4,6 kg



**Accessoires de série** Buse large, Tuyau d'aspiration, Suceur plat.

**Solution d'aspiration p. 356, Accessoires p. 366**

## DVC350Z

Aspirateur 18 V Li-Ion 52 mbar (Produit seul)



**2 en 1 contre la poussière**

- 2 machines en une : Aspirateur et Souffleur,
- Capacité d'aspiration idéale pour les petits travaux.

Énergie	18 V Li-Ion
Nombre de vitesses	2
Débit maximal	3,4 m <sup>3</sup> /min.
Capacité du sac à poussières	3 000 ml
Dimensions (LxIxh)	403x195x226 mm
Poids net EPTA	2,2 kg



**Accessoires de série** Sangle, Buse, Tuyau complet Ø 28 2,5 m, Sac à poussières .

**Solution d'aspiration p. 356, Accessoires p. 366**

## DCL501Z

Aspirateur 18 V Li-Ion 100 mbar (Produit seul)



**Moteur BL pour gagner en autonomie**

- Moteur sans charbon : Rendement supérieur de 40 % par rapport aux machines équipées de moteurs classiques,
- Aspirateur à batterie sans sac, très puissant et maniable.

Énergie	18 V Li-Ion
Nombre de vitesses	2
Débit maximal	1,2 m <sup>3</sup> /min.
Capacité de la cuve : poussières	0,250 l
Dimensions (LxIxh)	352x189x252 mm
Poids net EPTA	3,4 kg



**Accessoires de série** Brosse d'aspiration, Tuyau d'aspiration + tube, Bandoulière, Suceur plat.

**Solution d'aspiration p. 356, Accessoires p. 366**

# DVC560

Aspiro-brosseur sans fil 36 V => 2 x 18 V Li-Ion

**3 vitesses**  
d'aspiration

**57 dB(A)**  
en mode 1

**5 litres**

sac à poussières

**Idéal pour aspirer les moquettes et tapis**

**Jusqu'à 120 minutes d'autonomie avec deux batteries 18 V - 6 Ah + filtre HEPA**



L'astucieux tuyau d'aspiration permet une aspiration ciblée.



La brosse peut être désactivée en fonction de la nature du sol à aspirer.



Entretien facile de la brosse



2 Moteurs sans charbon

**BL MOTOR**



Brosses latérales permettant d'aspirer le bas des murs.



Panneau de contrôle

**Panneau d'affichage :**  
- 3 vitesses,  
- Sac plein,  
- Activation de la brosse,  
- Jauge de charge,  
- Activation des leds



**HEPA filter**



Filtere en tissu non tissé à 4 couches.  
Capacité du sac de 5 litres.

Protection pour protéger des impacts.

LED permettant l'accès à des zones sombres

Corps pouvant s'incliner jusqu'à 90°.

## DVC560Z

Aspirateur 36 V => 2 x 18 V Li-Ion 120 mbar (Produit seul)

**Jusqu'à 120 minutes d'autonomie avec deux batteries 18 V - 6 Ah + filtre HEPA**

Énergie ..... 36 V => 2x18 V Li-Ion  
Batt. compatibles ..... BL1840, BL1850, BL1860B  
Nombre de vitesses ..... 3  
Débit maximal ..... 1,9 m<sup>3</sup>/min.  
Capacité de la cuve : poussières ..... 5 l  
Dimensions (Lxlxh) ..... 326x318x1146 mm  
Poids net EPTA ..... 8,3 à 9 kg

- Le mode silence permet une utilisation dans des environnements sensibles au bruit tels que les bureaux ou les hôpitaux
- Performances d'aspiration de la poussière élevées équivalentes aux aspiro-brosseurs filaires
- Deux moteurs Brushless, l'un pour aspirer la poussière et l'autre pour la brosse rotative
- 3 puissances d'aspiration avec fonction mémoire
- Réglage de la hauteur de brosse sur 4 positions
- Muni d'un filtre HEPA
- Manche inclinable jusqu'à 90° pour nettoyer dans les espaces restreints, sous les meubles, le canapé, ou le lit
- Tube en aluminium amovible avec poignée intégrée pour le nettoyage dans les coins ou les petits espaces
- Retrait / installation de la brosse sans outil pour un entretien facilité
- La brosse s'arrête automatiquement lorsque la machine est en position verticale.



Accessoires de série Bec suceur, Brosse ronde.

Solution d'aspiration p. 356, Accessoires p. 366



Conçu pour l'aspiration professionnelle de grandes surfaces :  
environ 500 m<sup>2</sup> en autonome



Énergie ..... 18 V Li-Ion  
Batt. compatibles ..... 18V Li-Ion 1,5 à 5 Ah  
Capacité de la cuve : poussières ..... 2,5 l  
Dimensions (LxIxh) ..... 450x450x180 mm  
Poids net EPTA ..... 7,3 kg

- 2 modes de navigation, aléatoire ou rétiligne, permettant de s'adapter aux zones à aspirer (chaises, bureaux, machines outils.)
- 2 modes d'aspiration, permettant de s'adapter à ce que l'on souhaite aspirer (gros débris, ou poussières + gros débris.).
- Facile à mettre en oeuvre, les boutons de commandes sont accessibles directement sur le robot
- Équipé de nombreux capteurs lui permettant de contourner les obstacles et de ne pas tomber dans les escaliers
- Bandes réfléchissantes fournies de série permettant d'empêcher au robot d'accéder à une zone.



Accessoires de série 2 brosses circulaires DRC200.

Solution d'aspiration p. 356, Accessoires p. 366

# DRC200 Aspirateur Robot 18V Li-Ion

## Trajectoires

### MODE RÉCTILIGNE

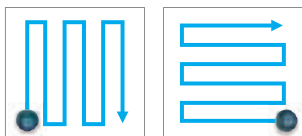

### MODE ALÉATOIRE

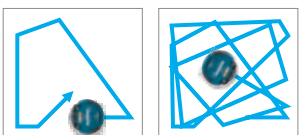

## Encombrement réduit (en mm)



## Aspiration optimisée

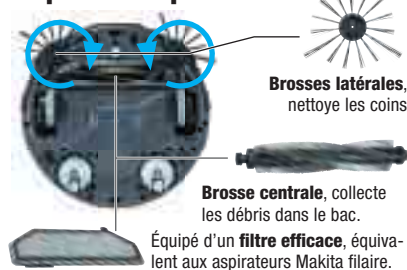

## Collecte sélective

capacité : 2,5 l



## Capteurs de contacts

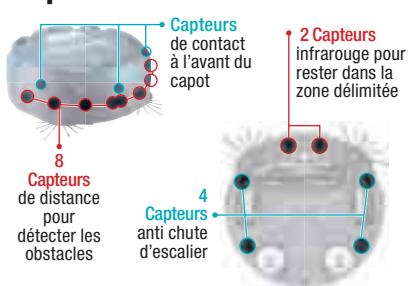

## Autonomies

[Fonctionne avec 1 batterie]



## MODE Balayage seul

avec 2 batteries (BL1850)

**1 000 m<sup>2</sup>** = env. **5** courts de Tennis

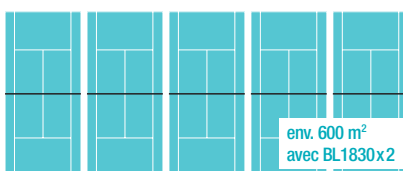

env. 600 m<sup>2</sup>  
avec BL1830x2

## MODE Balayage + aspiration

avec 2 batteries (BL1850)

**500 m<sup>2</sup>** = env. **2,5** courts de Tennis

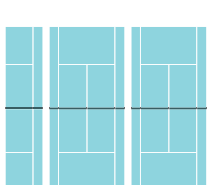

env. 300 m<sup>2</sup>  
avec BL1830x2

## Entretien facilité

Les accessoires sont faciles d'accès, pour être très simplement nettoyés à l'eau.



## Zone de nettoyage

La zone de nettoyage est délimitée par un ruban adhésif posé au sol, que l'aspirateur ne dépassera pas.



réf. SH0000231



# DRC300

Aspirateur Robot 18 V Li-Ion

## L'ASPIRATEUR ROBOT NOUVELLE GÉNÉRATION

**NOUVEAU**

NOUVEAUTÉ À VENIR  
COURANT 2022



# DRC300



## VC2012L

Aspirateur 15 l 1 000 W 210 mbar



## Cuve inox et nettoyage Push &amp; Clean

- Aspirateur de classe L permet l'aspiration des poussières > 1 mg/m<sup>3</sup>,
- Aspirateur eau et poussière.

Puissance nominale	1000 W
Puissance maximale à connecter	2600 W
Capacité de la cuve : poussières	15 l
Capacité de la cuve : liquides	12 l
Débit maximal	3,6 m <sup>3</sup> /min.
Marge d'incertitude bruit (K)	2 dB(A)
Pression sonore (Lpa)	72 dB(A)
Dimensions (LxIxh)	375x385x505 mm
Poids net EPTA	8,5 kg

CLASSE L

**Accessoires de série** Tuyau d'aspiration Diamètre 32 mm, Longueur 3500 mm, 2xTube Diamètre 36 mm, Longueur 505 mm, Buse plate 100 mm, Brosse sols durs Diamètre 36 mm, Largeur 300 mm, Embout universel, Raccord d'aspiration avec régulateur débit d'air, Poignée coude avec régulateur débit d'air, Support tuyau, Sac plastique de récupération des déchets, Sac filtrant en tissu pour aspirateur.

Solution d'aspiration p. 356, Accessoires p. 366

## VC2000L

Aspirateur 20 l 1 000 W 210 mbar



## Classe L avec le système de nettoyage du filtre Push &amp; Clean

- Cuve synthétique résistante,
- Système de nettoyage du filtre performant « Push & Clean ».

Puissance nominale	1000 W
Puissance maximale à connecter	1300 W
Capacité de la cuve : poussières	20 l
Capacité de la cuve : liquides	13 l
Débit maximal	3,6 m <sup>3</sup> /min.
Marge d'incertitude bruit (K)	2 dB(A)
Pression sonore (Lpa)	72 dB(A)
Dimensions (LxIxh)	390x385x505 mm
Poids net EPTA	7,5 kg

CLASSE L

**Accessoires de série** Rallonges (Qté 2), Brosse sols durs Diamètre 36 mm, Largeur 260 mm, buse à fente étroite, Tuyau d'aspiration Diamètre 32 mm, Longueur 3500 mm, Sac filtre (5 sacs), Sac collecteur en plastique.

Solution d'aspiration p. 356, Accessoires p. 366

## VC2512L

Aspirateur 21 l 1 000 W 210 mbar



## Cuve synthétique résistante et nettoyage Push &amp; Clean

- Aspirateur de classe L permet l'aspiration des poussières > 1 mg/m<sup>3</sup>,
- Aspirateur eau et poussière.

Puissance nominale	1000 W
Puissance maximale à connecter	2600 W
Capacité de la cuve : poussières	21 l
Capacité de la cuve : liquides	18 l
Débit maximal	3,6 m <sup>3</sup> /min.
Marge d'incertitude bruit (K)	2 dB(A)
Pression sonore (Lpa)	72 dB(A)
Dimensions (LxIxh)	395x375x530 mm
Poids net EPTA	8 kg

CLASSE L

**Accessoires de série** Tuyau d'aspiration Diamètre 32 mm, Longueur 3500 mm, Rallonges (Qté 2), Suceur plat, Brosse sols durs Diamètre 36 mm, Largeur 260 mm, Brosse sols durs Diamètre 36 mm, Largeur 100 mm, Adaptateur avec régulateur, Boîte de rangement, Support tube, Sac collecteur en plastique, Sac filtre (5 sacs).

Solution d'aspiration p. 356, Accessoires p. 366

## VC3011L

Aspirateur 26 l 1 000 W 210 mbar



## Cuve inox de grande capacité et nettoyage Push &amp; Clean

- Aspirateur de classe L permet l'aspiration des poussières > 1 mg/m<sup>3</sup>,
- Aspirateur eau et poussière.

Puissance nominale	1000 W
Puissance maximale à connecter	2600 W
Capacité de la cuve : poussières	26 l
Capacité de la cuve : liquides	23 l
Débit maximal	3,6 m <sup>3</sup> /min.
Marge d'incertitude bruit (K)	2 dB(A)
Pression sonore (Lpa)	72 dB(A)
Dimensions (LxIxh)	395x390x635 mm
Poids net EPTA	10,5 kg

CLASSE L

**Accessoires de série** Tuyau d'aspiration Diamètre 32 mm, Longueur 3500 mm, Buse plate 100 mm, Brosse sols durs Diamètre 36 mm, Largeur 260 mm, Brosse sols durs Diamètre 36 mm, Largeur 100 mm, Embout universel, 2xTube Diamètre 36 mm, Longueur 505 mm, Poignée coude avec régulateur débit d'air, Raccord d'aspiration avec régulateur débit d'air, Support tuyau, Boîte de rangement d'accessoires, Sac filtrant en tissu pour aspirateur, Sac plastique de récupération des déchets.

Solution d'aspiration p. 356, Accessoires p. 366

## VC3012L

Aspirateur 24 l 1 200 W 250 mbar



## Filtre PET lavable

Puissance nominale	1200 W
Puissance maximale à connecter	2400 W
Capacité de la cuve : poussières	24 l
Capacité de la cuve : liquides	19 l
Débit maximal	3,7 m <sup>3</sup> /min.
Pression sonore (Lpa)	62 dB(A)
Dimensions (LxIxh)	380x485x595 mm
Poids net EPTA	10 kg

- Aspirateur de classe L permet l'aspiration des poussières > 1 mg/m<sup>3</sup>
- Excellente manoeuvrabilité
- Cuve solide en plastique à intérieur lisse, assurant un vidage facile
- Fonction marche/arrêt automatique outil électrique
- Filtre en PET lavable.

CLASSE L



**Accessoires de série** Tuyau aspiration D=32mm L=4m, SAC FILTRE EN TISSU, Brosse d'aspiration 36x300mm, Sac collecteur en plastique, Tube courbe acier chromé.

Solution d'aspiration p. 356, Accessoires p. 366

**VC1310LX1**

Aspirateur 13 l 1 050 W 220 mbar



**Ultra maniable et facilement rangeable, son système de filtration est impressionnant**

- Aspirateur de classe L permet l'aspiration des poussières > 1 mg/m<sup>3</sup>,
- Nettoyage automatique du filtre.

Puissance nominale	1 050 W
Puissance maximale à connecter	Suivant mode 2400 / 2600 W
Capacité de la cuve: poussières	13 l
Capacité de la cuve: liquides	7 l
Débit maximal	3,5 m <sup>3</sup> /min.
Marge d'incertitude bruit (K)	2,5 dB(A)
Pression sonore (Lpa)	72 dB(A)
Dimensions (Lxlxh)	366x334x420 mm
Poids net EPTA	9,6 kg



**Accessoires de série** Supports de câble (x4), Buse universelle pour sols, Tube coudé, Adaptateur d'aspiration 24 mm, Sac élimination déchets (x10), Tuyau d'aspiration complet 28 mm - 3,5 m, Tube de soufflage, Bec suceur, Tuyau d'aspiration complet 38 mm - 2,5 m, Adaptateur d'aspiration 22 mm.

Solution d'aspiration p. 356, Accessoires p. 366

**VC2510LX1**

Aspirateur 25 l 1 050 W 220 mbar



**Parfait pour l'aspiration des poussières courantes de béton et briques**

- Aspirateur de classe L permet l'aspiration des poussières > 1 mg/m<sup>3</sup>,
- Nettoyage automatique du filtre.

Puissance nominale	1 050 W
Puissance maximale à connecter	Suivant mode 2400 / 2600 W
Capacité de la cuve: poussières	25 l
Capacité de la cuve: liquides	14 l
Débit maximal	3,5 m <sup>3</sup> /min.
Marge d'incertitude bruit (K)	2,5 dB(A)
Pression sonore (Lpa)	73 dB(A)
Dimensions (Lxlxh)	432x416x451 mm
Poids net EPTA	10,5 kg



**Accessoires de série** Lot de sacs d'élimination des déchets (10 sacs), Supports de câble (x4), Tube coudé, Tuyau d'aspiration complet 28 mm - 3,5 m, Adaptateur d'aspiration 24 mm, Bec suceur, Tube de soufflage, Tuyau d'aspiration Ø 28 mm et Ø 38 mm, Adaptateur d'aspiration 22 mm, Buse universelle pour sols, Tuyau d'aspiration complet 38 mm - 2,5 m.

Solution d'aspiration p. 356, Accessoires p. 366

**Filtre à décolmatage automatique**

VC1310L, VC2510L, VC3210L

**Grâce à une structure de filtration composée de 3 niveaux : un Filtre, un Absorbant et un Préfiltre.**

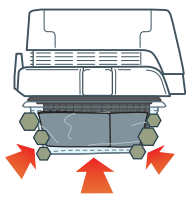

Lorsque l'aspirateur est en fonctionnement, le préfiltre se rétracte pour compresser l'absorbant et ainsi il épouse parfaitement l'absorbant et le filtre, rendant l'aspiration particulièrement efficace.

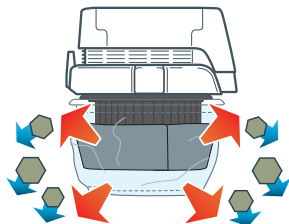

Lorsque l'aspirateur est arrêté, l'absorbant se dilate de nouveau pour retrouver sa taille originale et ainsi éjecte automatiquement la poussière accumulée sur le préfiltre.

- Puissance d'aspiration améliorée,
- Nettoyage du filtre facile en tapant le préfiltre,
- Aspiration discrète car l'absorbant et le préfiltre ne produisent aucun bruit.



**VC3210LX1**

Aspirateur 32 l 1 050 W 220 mbar



**Grande capacité de cuve et socle plat pour des conditions de travail impeccables**

Puissance nominale	1 050 W
Puissance maximale à connecter	Suivant mode 2400 / 2600 W
Capacité de la cuve: poussières	32 l
Capacité de la cuve: liquides	27 l
Débit maximal	3,5 m <sup>3</sup> /min.
Marge d'incertitude bruit (K)	2,5 dB(A)
Pression sonore (Lpa)	73 dB(A)
Dimensions (Lxlxh)	552x398x685 mm
Poids net EPTA	14,5 kg

- Aspirateur de classe L permet l'aspiration des poussières > 1 mg/m<sup>3</sup>
- Variateur de puissance d'aspiration permettant de s'adapter aux besoins
- Nettoyage automatique du filtre
- Puissance d'aspiration élevée et constante
- Facilité de nettoyage du filtre.



Charbon: 195483-8

**Accessoires de série** Supports de câble (x4), Buse universelle pour sols, Bec suceur, Adaptateur d'aspiration 22 mm, Lot de sacs d'élimination des déchets (10 sacs), Tuyau d'aspiration complet 28 mm - 3,5 m, Tube coudé, Adaptateur d'aspiration 24 mm, Tuyau d'aspiration complet 38 mm - 2,5 m, Tube de soufflage.

Solution d'aspiration p. 356, Accessoires p. 366



**VC2211MX1**

Aspirateur 22 l | 1050 W 220 mbar

**Cuve réduite pour une grande maniabilité sur chantier**

- Aspirateur de classe M,
- Appareil destiné à l'aspiration de poussières sèches et humides.

Puissance nominale ..... 1050 W  
 Puissance maximale à connecter ..... 2600 W  
 Capacité de la cuve : poussières ..... 22 l  
 Capacité de la cuve : liquides ..... 17 l  
 Débit maximal ..... 3,5 m³/min.  
 Marge d'incertitude bruit (K) ..... 2,5 dB(A)  
 Pression sonore (Lpa) ..... 73 dB(A)  
 Dimensions (LxIxh) ..... 552x398x569 mm  
 Poids net EPTA ..... 16,3 kg



**Accessoires de série** Brosse universelle, Lot de sacs d'élimination des déchets (10 sacs), Tube coulé, Tuyau d'aspiration complet 28 mm - 3,5 m, Crochet de sangle, Adaptateur 22, Tube de soufflage, 3xSangle velcro de maintien du câble, Adaptateur 24, Bec suceur, Tuyau d'aspiration complet 38 mm - 2,5 m.

Charbon : 195483-8

Solution d'aspiration p. 356, Accessoires p. 366

**VC3211MX1**

Aspirateur 32 l | 1050 W 220 mbar

**Préserve la santé de l'utilisateur intensif, son environnement et ses machines**

- Aspirateur de classe M,
- Appareil destiné à l'aspiration de poussières sèches et humides.

Puissance nominale ..... 1050 W  
 Puissance maximale à connecter ..... 2600 W  
 Capacité de la cuve : poussières ..... 32 l  
 Capacité de la cuve : liquides ..... 27 l  
 Débit maximal ..... 3,5 m³/min.  
 Marge d'incertitude bruit (K) ..... 2,5 dB(A)  
 Pression sonore (Lpa) ..... 73 dB(A)  
 Dimensions (LxIxh) ..... 552x398x685 mm  
 Poids net EPTA ..... 16,9 kg



**Accessoires de série** Brosse universelle, Lot de sacs d'élimination des déchets (10 sacs), Tube coulé, Tuyau d'aspiration complet 28 mm - 3,5 m, Crochet de sangle, Adaptateur 22, Tube de soufflage, 3xSangle velcro de maintien du câble, Adaptateur 24, Bec suceur, Tuyau d'aspiration complet 38 mm - 2,5 m.

Charbon : 195483-8

Solution d'aspiration p. 356, Accessoires p. 366

**VC3211HX1**

Aspirateur 32 l | 1050 W 220 mbar

**Classe d'aspiration supérieure et équipements pratiques en utilisations intensives**

Puissance nominale ..... 1050 W  
 Puissance maximale à connecter ..... 2600 W  
 Capacité de la cuve : poussières ..... 32 l  
 Capacité de la cuve : liquides ..... 27 l  
 Débit maximal ..... 3,5 m³/min.  
 Marge d'incertitude bruit (K) ..... 2,5 dB(A)  
 Pression sonore (Lpa) ..... 73 dB(A)  
 Dimensions (LxIxh) ..... 552x398x685 mm  
 Poids net EPTA ..... 16,9 kg

- Aspirateur de classe H
- Appareil destiné à l'aspiration de poussières sèches et humides
- Nettoyage automatique du filtre pendant le fonctionnement
- Activation automatique de l'aspirateur à la mise en route de l'outil branché
- Avertisseur sonore 'bac plein' et 'défaut débit'.



Charbon : 195483-8

**Accessoires de série** Brosse universelle, Lot de sacs d'élimination des déchets (10 sacs), Tube coulé, Tuyau d'aspiration complet 28 mm - 3,5 m, Sac filtre, Crochet de sangle, Adaptateur 22, Tube de soufflage, 3xSangle velcro de maintien du câble, Adaptateur 24, Bec suceur, Tuyau d'aspiration complet 38 mm - 2,5 m.

Solution d'aspiration p. 356, Accessoires p. 366

**Choisissez votre aspirateur en fonction des matériaux que vous travaillez**

Classe	Principales conditions requises	Perméabilité à la poussière <sup>(4)</sup>
<b>H</b>	- Capteur de flux d'air - Structure de protection du filtre <sup>(1)</sup> - Structure requérant un outil pour le montage/démontage du filtre <sup>(2)</sup> - Structure qui protège les utilisateurs de l'exposition à la poussière lors du vidage du sac à poussière <sup>(3)</sup>	<b>Moins de 0,005 %</b>
<b>M</b>	- Capteur de flux d'air - Structure de protection du filtre <sup>(1)</sup>	<b>Moins de 0,1 %</b>
<b>L</b>	—	<b>Moins de 1 %</b>

**Classes de poussière selon la norme UE**

<sup>(1)</sup> Les filtres doivent être protégés des objets tranchants comme les ongles lorsqu'ils sont accidentellement aspirés. La solution présente sur les modèles VC3211M/VC3211H est un protecteur des unités de filtration.

<sup>(2)</sup> Les filtres remplis de poussière ne doivent pas être facilement démontables. La solution présente sur le VC3211H est une vis qui fixe le levier d'ouverture de l'unité de filtration à la plaque de verrouillage.

<sup>(3)</sup> La poussière doit être empêchée de s'envoler lors du vidage du sac ou le remise en place des filtres. La solution présente sur le VC3211H est la fourniture de série du sac à filtre, en option sur le VC3211M.

<sup>(4)</sup> La perméabilité des particules de calcaire (marbre) ayant un diamètre de 5 microns ou moins, en accordance avec la norme UE.



# VC3211H / VC3211M

Aspirateur 1 050 W 220 mbar

## Contrôle de la puissance d'aspiration par molette



La puissance d'aspiration est ajustable en fonction des applications ou de l'outil électroportatif connecté

## Design pratique



Pour le rangement du tuyau et du câble

## Pour l'aspiration humide et sèche



Équipé d'un capteur de niveau d'eau

## Compatible avec les sacs polypropylène commercialisés



Évacuation facile de la poussière  
Solution économique face aux sacs en papier

## Compartment



Conçu pour accueillir les buses, le tuyau ou le câble



Socle adapté pour les outils



Socle plat pour assurer un gain d'espace et la pose stable d'un outil électroportatif

Plaque de verrouillage durable en acier et levier élastomère pour une ouverture/fermeture facile

Grandes roues arrière pour plus de mobilité et de stabilité

Le capteur de flux d'air émet un signal sonore lorsqu'il est réduit par l'engorgement du filtre, la cuve pleine, etc.

## Double filtration (décolmatage)



## Blocage des roues

Assure la stabilité de l'aspirateur et la sécurité de l'opérateur dans l'utilisation



## Crochet

Permet d'accrocher le câble de l'outil électroportatif au tuyau d'aspiration pour assurer confort et sécurité

## Le décolmatage du filtre d'aspiration, en 3 étapes

étape 1

### Aspiration

(Gauche et Droite)

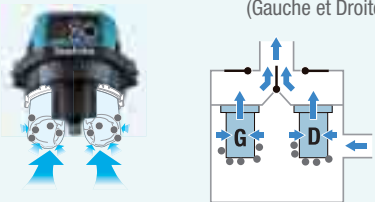

1 - Lors de la mise en marche, l'aspiration commence en utilisant les deux unités de filtration, alors le préfiltre de chacune des unités de filtration se rétracte pour compresser l'absorbeur et ainsi épouser parfaitement l'absorbeur et le filtre, rendant l'aspiration particulièrement efficace.

étape 2

### Auto-nettoyage

(Gauche)

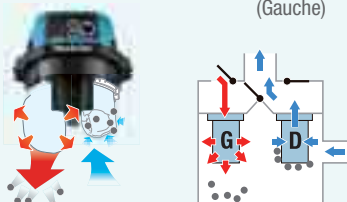

2 - Environ 10 secondes plus tard, le flux d'air est inversé dans l'une des deux unités de filtration grâce à des valves connectées au moteur. Alors, l'air pulsé dilate énergiquement l'absorbeur afin d'expulser la poussière accumulée sur le préfiltre.

Pendant cette opération de décolmatage, la deuxième unité de filtration continue d'aspirer.

étape 3

### Auto-nettoyage

(Droite)

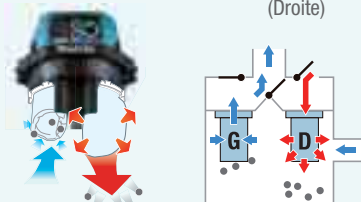

3 - Immédiatement après la deuxième étape, l'autre filtre est automatiquement nettoyé par le même mécanisme. Le premier filtre prend le relai de l'aspiration.

4 - Enfin, l'appareil reprend son cycle normal d'aspiration grâce aux deux unités de filtration

# VC4210L



**Poussières > 1 mg/m<sup>3</sup>**  
Poussières domestiques, enduit de plâtre...

# VC4210M



**Poussières > 0,1 mg/m<sup>3</sup>**  
Poussières de bois...

## ASPIRATEURS

42 litres 1200 Watts 250 mbar

**Poignée de transport**  
(en option, réf. W107418356)



Exclusivement sur VC4210M

- 1 Commutateur de Ø de tuyau
- 2 Alarme de débit d'air pour prévenir de l'engorgement du tuyau d'aspiration
- 3 Commutateur de fonctionnement :  
**AUTO** : Mise en route par la machine via la prise asservie  
**0** : Arrêt, **I** : Mise en route standard
- 4 Variateur de vitesse

	VC4210L	VC4210M
Type de Classe	L	M
InfiniClean	✓	✓
Mode EAU	✓	✓
Alarme débit d'air	✗	✓
Commutateur de débit	✗	✓

Support pour accueillir des coffrets MAKPAC

Puissance d'aspiration réglable, à adapter en fonction du travail effectué

Prise asservie activation automatique à la mise en route de la machine branchée

Tuyau antistatique

Flexible multidirectionnel



Nouveau système de maintien du tuyau

Grandes roues arrières facilitant le transport

Roulettes avant munies de freins



**+ 20 % de durée de vie et de productivité**

Filtere PTFE 99,9% de filtration

Filtere Standard

Indicateur	Standard	InfiniClean
Durée de vie	Standard	+20%
Productivité	Standard	+20%

### Filtere de protection

du moteur. Filtere l'air de refroidissement du moteur.

(en option, réf. W107418352)



### Adaptateur coffrets

empilables possibilité d'adapter des coffrets MAKPAC au-dessus de l'aspirateur.

## InfiniClean

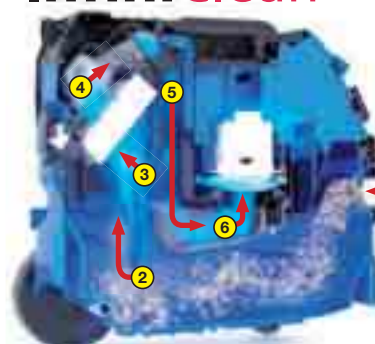

- 1 La poussière rentre dans la cuve,
- 2 Les particules fines se séparent des lourdes qui restent au fond de la cuve.
- 3 Les particules fines sont bloquées par le filtere PTFE (99,9 %).
- 4 5 6 L'air purifié est aspiré par la turbine de l'aspirateur.

### VC4210LX

Aspirateur 42 l | 1200 W 250 mbar

#### Décolmatage automatique toutes les 15 secondes

- Système "INFINI CLEAN" : décolmatage automatique du filtere toutes les 15 secondes,
- Filtere à longue durée de vie PTFE : lavable et anti-adhérent.

Puissance nominale	1200 W
Puissance maximale à connecter	2400 W
Capacité de la cuve : poussières	42 l
Débit maximal	4,5 m <sup>3</sup> /min.
Marge d'incertitude bruit (K)	2 dB(A)
Pression sonore (Lpa)	62 dB(A)
Dimensions (LxIxh)	385x575x605 mm
Poids net EPTA	16 kg



**Accessoires de série** Tuyau aspiration D=32mm L=4m, Sac filtrant en tissu, Sac d'évacuation en plastique, Brosse d'aspiration 36x300mm, Raccord machine, Tube courbe acier chromé, 3xRallonge en Inox, Embout d'aspiration, 2xPoignée de maintien du câble, Plaque de maintien des coffrets MAKPAC.

Solution d'aspiration p. 356, Accessoires p. 366

### VC4210MX

Aspirateur 42 l | 1200 W 250 mbar

#### Aspire la poussière et l'eau

- Système "INFINI CLEAN" : décolmatage automatique du filtere toutes les 15 secondes,
- Filtere à longue durée de vie PTFE : lavable et anti-adhérent.

Puissance nominale	1200 W
Puissance maximale à connecter	2400 W
Capacité de la cuve : poussières	42 l
Débit maximal	4,5 m <sup>3</sup> /min.
Marge d'incertitude bruit (K)	2 dB(A)
Pression sonore (Lpa)	62 dB(A)
Dimensions (LxIxh)	385x575x605 mm
Poids net EPTA	16 kg



**Accessoires de série** Tuyau aspiration D=32mm L=4m, Sac filtrant en tissu, Sac d'évacuation en plastique, Brosse d'aspiration 36x300mm, Raccord machine, Tube courbe acier chromé, 3xRallonge en Inox, Embout d'aspiration, 2xPoignée de maintien du câble, Plaque de maintien des coffrets MAKPAC.

Solution d'aspiration p. 356, Accessoires p. 366

EPI

Sacs et Holsters



p. 460



p. 610

## Comparaison Aspirateurs électriques

Classe	L									M			H
	VC1310LX1	VC2000L	VC2012L	VC2510LX1	VC2512L	VC3011L	VC3012L	VC3210LX	VC4210LX	VC2211MX1	VC3211MX1	VC4210MX	VC3211HX1
<b>Puissance</b>													
Puissance nominale (W)	1050	1000	1000	1050	1000	1000	1200	1050	1200	1050	1050	1200	1050
Puissance maximale à connecter (Watt)	Suivant mode 2400 ou 2600	NON	2600	Suivant mode 2400 ou 2600	2600	2600	2400	Suivant mode 2400 ou 2600	2400	2600	2600	2400	2600
<b>Capacité de ramassage</b>													
Capacité de la cuve : poussières (l)	13	16	15	25	21	26	30	32	42	22	32	42	32
Capacité de la cuve : liquides (l)	7	13	12	14	18	23	19	27	30	17	27	30	27
<b>Pression &amp; débit</b>													
Débit maximal (m <sup>3</sup> /min.)	Suivant mode 2/3,5	3,6	3,6	3,5	3,6	3,6	3,7	Suivant mode 2/3,5	4,5	3,5	3,5	4,5	3,5
<b>Niveaux d'exposition</b>													
Pression sonore (Lpa) (dB (A))	72		72	73	72	72	59	73	62	73	73	62	73
<b>Général</b>													
Dimensions (L x l x h) (mm)	366	375	375	432	395	395	380	552	385	552	552	385	552
	x	x	x	x	x	x	x	x	x	x	x	x	x
	334	385	385	416	375	390	485	398	575	398	398	575	398
	x	x	x	x	x	x	x	x	x	x	x	x	x
	420	505	505	451	530	635	595	685	605	569	685	605	685
Poids net (kg)	9,6	7,5	8,5	10,5	8	10,5	10	14,5	16	16,3	16,9		16,9
<b>Technologies et équipements</b>													
Décolmatage du filtre	Auto	Manuel	Manuel	Auto	Manuel	Manuel	Manuel	Manuel	Auto	Auto	Auto	Auto	Auto

<p><b>A</b></p> <p>Avec tuyau <b>Ø 28 mm</b></p> <p>Modèles <b>VC3211H VC3211M VC2211M VC3210L</b></p> <p>Raccords de série Ø 38 Ø 24 Ø 22</p> <p>195545-2 195546-0 195547-8</p>	<p><b>B</b></p> <p>Avec tuyau <b>Ø 28 mm</b></p> <p>Modèles <b>DVC155L / 156L DVC861L DVC863L DVC864L DVC865L DVC866L VC1310L VC2510L</b></p> <p>Raccords de série Ø 38 Ø 24 Ø 22</p> <p>195545-2 195546-0 195547-8</p>	<p><b>C</b></p> <p>Avec tuyau <b>Ø 28 mm</b></p> <p>Modèles <b>DVC350</b></p> <p>Raccords de série Ø 38 Ø 24 Ø 22</p> <p>195545-2 195546-0 195547-8</p>	<p><b>D</b></p> <p>Avec tuyau <b>Ø 38 mm</b></p> <p>Modèles <b>DVC150L DVC151L DVC157L DVC750L DVC860L DVC861L DVC862L DVC863L DVC864L</b></p> <p>Raccords de série Ø 22 &gt; Ø 38</p> <p>195548-6</p>	<p><b>E</b></p> <p>Avec tuyau <b>Ø 28 mm</b></p> <p>Modèles <b>DVC260 DVC261 DVC265 DVC660 DVC665</b></p> <p>Raccords Ø 38 Ø 24 Ø 22</p> <p>195545-2 195546-0 195547-8</p>	<p><b>F</b></p> <p>Avec tuyau <b>Ø 32 mm</b></p> <p>Modèles <b>VC2012L VC2512L VC3011L</b></p> <p>(option) Adaptateur Raccord Ø 38 Ø 24</p> <p>P-70421 P-81745</p>	<p><b>G</b></p> <p>Avec tuyau <b>Ø 32 mm</b></p> <p>Modèles <b>VC3012L VC4210L VC4210M</b></p> <p>Adaptateurs Ø 38 Ø 24</p> <p>W107418688 P-70378</p>
--	---	---	--	--	--	---

Pour modèles	Solutions d'aspiration et références d'articles
<p><b>Perfo-burineur, Burineurs, SDS-MAX</b></p> <p>Burinage uniquement : Pointes de plus de 280 mm Burins de plus de 280 mm</p> <p>Burins larges Bouchardes</p> <p>DHR400 HR4001C/02/10C/11C, HR4501C/10C/11C, HR3541FC, HM0870C/71C, HM1101C/11C, HM1203C/13C, HM1214C HR5201C/02C/10C/11C/12C</p>	<p><b>Kit d'aspiration burinage SDS-Max</b></p> <p>(En mode burinage uniquement)</p> <p>196571-4 (avec tuyau)</p> <p>le tuyau, Ø 28 mm peut être directement connecté</p>
<p><b>Marteaux piqueurs</b></p> <p>HM1304/B, HM1317C/CB, HM1400, HM1810, HM1812</p>	<p><b>Kit d'aspiration</b></p> <p>197148-8 (avec tuyau)</p> <p>le tuyau, Ø 28 mm peut être directement connecté.</p>

Pour modèles	Solutions d'aspiration et références d'articles
<p><b>Perfo-burineurs, Burineurs</b></p> <p>DHR243, HR2300, HR2310T, HR2600, HR2320T, HR2630T, HR2631</p> <p>HR2611FT, HR2610/T HR2811FT</p>	<p><b>Système d'aspiration de poussière DUST CUP</b></p> <p>122915-2</p> <p>122879-0 194580-7</p>
<p><b>Perfo-burineurs</b></p> <p>BHR200, HR2000, HR2010, HR2220, HR2400, HR2510.</p>	<p><b>Raccord d'aspiration</b></p> <p>192176-8</p>
<p><b>Perfo-burineurs, Burineurs</b></p> <p>BHR261/T, BHR262/T, DHR162, DHR165, DHR171, DHR182 DHR202, DHR264, HR140D, HR166D, HR2450 series, HR2470 series, HR2800 series.</p>	<p><b>Raccord d'aspiration</b></p> <p>193472-7</p>
<p><b>Perfo-burineurs</b></p> <p>DHR400, HR4011C, HR4010C, HR4001C, HR4511C, HR4510C, HR4002 HR4013C, HR4003C HR5212C, HR5202C</p>	<p><b>Kit d'aspiration</b></p> <p>Ø max. du foret 40 mm</p> <p>196074-8 196536-6 196858-4</p>



# CAPTUREZ

# LA POUSSIÈRE À LA SOURCE



Pour modèles	Solutions d'aspiration et références d'articles
<b>Tronçonneuses à matériaux</b>  4112HS, 4114S	<b>Raccord d'aspiration coudé 32</b>  192613-2
<b>Scie à matériaux</b>  4105KB	<b>Raccord d'aspiration coudé 32</b>  192613-2
<b>Fraiseuse pour plaque aluminium</b>  CA5000	<b>Adaptateur d'aspiration 24</b>  195546-0
<b>Rainureuse à double disque</b>  SG1251, SG1250	
<b>Surfacing à béton</b>  PC5001C, PC5010C	

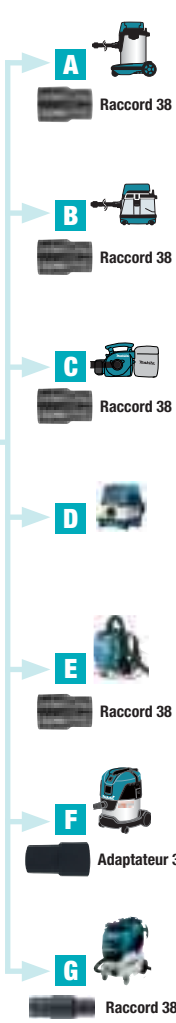

Pour modèles	Solutions d'aspiration et références d'articles
<b>Meuleuse d'angle</b>  <b>SELON MODÈLE</b> Pour les modèles, Ø 115 mm et Ø 125 mm → Pour les modèles, Ø 180 mm et Ø 230 mm →	<b>Capot de protection avec raccord d'aspiration</b>  Adapté pour plateau de ponçage diamant <b>Voir page 359</b>
<b>Meuleuse d'angle Ø 125 mm</b>  <b>SELON MODÈLE</b>	<b>Capot de protection avec raccord d'aspiration</b>  <b>Voir page 359</b>
<b>Meuleuse d'angle</b>  Pour les modèles, Ø 230 mm →	<b>Capot de protection avec raccord d'aspiration</b>  198440-5
<b>Meuleuse d'angle</b>  Pour les modèles, Ø 230 mm →	<b>Capot de protection avec raccord d'aspiration</b>  198440-5







A	B	C	D	E	F	G
Avec tuyau <b>Ø 28 mm</b>	Avec tuyau <b>Ø 28 mm</b>	Avec tuyau <b>Ø 28 mm</b>	Avec tuyau <b>Ø 38 mm</b>	Avec tuyau <b>Ø 28 mm</b>	Avec tuyau <b>Ø 32 mm</b>	Avec tuyau <b>Ø 32 mm</b>
Modèles VC3211H VC3211M VC2211M VC3210L	Modèles DVC155L / 156L DVC861L DVC863L DVC864L DVC865L DVC866L VC1310L VC2510L	Modèles DVC350	Modèles DVC150L DVC151L DVC157L DVC750L DVC860L DVC861L DVC862L DVC863L DVC864L	Modèles DVC260 DVC261 DVC265 DVC660 DVC665	Modèles VC2012L VC2512L VC3011L	Modèles VC3012L VC4210L VC4210M
Raccords de série Ø 38 Ø 24 Ø 22	Raccords de série Ø 38 Ø 24 Ø 22	Raccords de série Ø 38 Ø 24 Ø 22	Raccords de série Ø 22 > Ø 38	Raccords Ø 38 Ø 24 Ø 22	(option) Adaptateur Ø 38 Raccord Ø 24	Adaptateurs Ø 38 Ø 24
195545-2 195546-0 195547-8	195545-2 195546-0 195547-8	195545-2 195546-0 195547-8	195548-6	195545-2 195546-0 195547-8	P-70421 P-81745	W107418688 P-70378

Pour modèles	Solutions d'aspiration et références d'articles	
<b>Lamelleuse</b>  PJ7000, 3901, BPJ180		 Raccord 22
<b>Affleureuse plaque de plâtre</b>  3706	<b>Raccord d'aspiration</b> 193449-2 	 Raccord 22
<b>Affleureuse plaque de plâtre à batterie</b>  DC0180	<b>Raccord d'aspiration</b> 193449-2 	 Raccord 22
<b>Défonceuses</b>  RP0910, RP1110C	<b>Raccord d'aspiration</b> 193379-7 	 Raccord 22-38
<b>Scie radiale</b>  LS1019/L, LS1219/L <b>Scie radiale à batterie</b>  DLS111, DLS112, DLS211, DLS112,,	<b>Raccord d'aspiration</b> Ø 24 mm 195546-0 	 Raccord 22
		 Raccord 24 + Joint 25-50 192349-3
		 Raccord 38 + Joint 22-38 195548-6





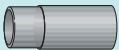







Pour modèles	Solutions d'aspiration et références d'articles	
<b>Défonceuses</b>  RP1800/ F, RP2300FC	<b>Raccord d'aspiration</b> 122850-4 	 Raccord 38
<b>Défonceuses</b>  RP0900 ***RT0700C	<b>Raccord d'aspiration</b> 194733-8 	 Raccord 38
<b>Affleureuse-défonceuse multifonction</b>  RT0700C	<b>Raccord d'aspiration</b> 195559-1 	 Raccord 38
		 Raccord 38
		 Raccord 38
		 Raccord 38 + Adaptateur 38
		 Raccord 38

\*\*P-70421 s'adapte directement aux tuyaux de Ø 36 mm

Makita vous recommande d'utiliser un flexible de 38 mm, quand vous utilisez une défonceuse ou un robot. \*\*\* à utiliser avec une base plongeante de défonçage

Pour modèles	Solutions d'aspiration et références d'articles
<b>Ponceuse à bande</b>  9924DB	<b>Raccord d'aspiration</b> 192518-6 
<b>Ponceuses à bande</b>  9404, 9902, 9903, 9910, 9911, 9920	<b>Raccord d'aspiration</b> 192349-3 
<b>Ponceuses à bande</b>  9403, 9921	<b>Raccord d'aspiration</b> 410899-9 
<b>Décapeur à rouleau</b>  9741	





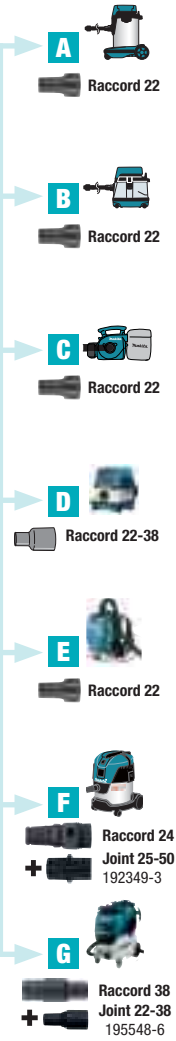





Pour modèles	Solutions d'aspiration et références d'articles
<b>Scies sauteuses</b>  4327, 4329, JV100D, JV183D, JV600	
<b>Scies sauteuses</b>  BJV140, DJV180, 4350CT/FCT, 4351CT/FCT	<b>Raccord d'aspiration</b> 417853-4 
<b>Ponceuse à bande</b>  9032	<b>Raccord d'aspiration</b> 122652-8 
<b>Ponceuse à bande</b>  9031	
<b>Ponceuses vibrantes</b>  9046, B03700, B03711, B04900V, B04901, B04555, B04565, B04557	
<b>Ponceuses polisseuses excentriques</b>  B05030, B05031, B05041, B06030, B06040, DB0180	
<b>Ponceuse polisseuse excentrique</b>  B06050, DSL800	<b>Raccord d'aspiration 24</b> 195546-0 
<b>Découpeurs-ponceurs multifonctions</b>  DTM50, TM3000C, TM3010C, DTM51	<b>Raccords d'aspiration</b>  195965-0, 196022-7, 196550-2, 196765-1







B06050

\*\*P-70421 s'adapte directement aux tuyaux de Ø 36 mm













<p><b>A</b></p>  <p>Avec tuyau <b>Ø 28 mm</b></p> <p>Modèles VC3211H VC3211M VC2211M VC3210L</p> <p>Raccords de série Ø 38 Ø 24 Ø 22</p>  <p>195545-2 195546-0 195547-8</p>	<p><b>B</b></p>  <p>Avec tuyau <b>Ø 28 mm</b></p> <p>Modèles DVC155L / 156L DVC861L DVC863L DVC864L DVC865L DVC866L VC1310L VC2510L</p> <p>Raccords de série Ø 38 Ø 24 Ø 22</p>  <p>195545-2 195546-0 195547-8</p>	<p><b>C</b></p>  <p>Avec tuyau <b>Ø 28 mm</b></p> <p>Modèles DVC350</p> <p>Raccords de série Ø 38 Ø 24 Ø 22</p>  <p>195545-2 195546-0 195547-8</p>	<p><b>D</b></p>  <p>Avec tuyau <b>Ø 38 mm</b></p> <p>Modèles DVC150L DVC151L DVC157L DVC750L DVC860L DVC861L DVC862L DVC863L DVC864L</p> <p>Raccords de série Ø 22 &gt; Ø 38</p>  <p>195548-6</p>	<p><b>E</b></p>  <p>Avec tuyau <b>Ø 28 mm</b></p> <p>Modèles DVC260 DVC261 DVC265 DVC660 DVC665</p> <p>Raccords Ø 38 Ø 24 Ø 22</p>  <p>195545-2 195546-0 195547-8</p>	<p><b>F</b></p>  <p>Avec tuyau <b>Ø 32 mm</b></p> <p>Modèles VC2012L VC2512L VC3011L</p> <p>(option) Adaptateur Raccord Ø 38 Ø 24</p>  <p>P-70421 P-81745</p>	<p><b>G</b></p>  <p>Avec tuyau <b>Ø 32 mm</b></p> <p>Modèles VC3012L VC4210L VC4210M</p> <p>Adaptateurs Ø 38 Ø 24</p>  <p>W107418688 P-70378</p>
---	--	--	---	---	---	--











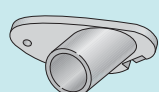



Pour modèles	Solutions d'aspiration et références d'articles
<p><b>Scie sur table</b></p>  <p>2704, 2704N</p>	<p><b>Raccord d'aspiration</b> JM27000090</p>  <p><b>A</b> Raccord 38</p> <p><b>B</b> Raccord 38</p> <p><b>C</b> <del>Raccord 38</del></p> <p><b>D</b> Raccord 38</p> <p><b>E</b> <del>Raccord 38</del></p> <p><b>F</b> Adaptateur 38</p> <p><b>G</b> Raccord 38</p>
<p><b>Scie sur table</b></p>  <p>2702</p>	<p><b>Raccord d'aspiration de 55</b> 192799-2</p>  <p><b>A</b> Raccord 22</p> <p><b>B</b> Raccord 22</p> <p><b>C</b> Raccord 22</p> <p><b>D</b> Raccord 22-38</p> <p><b>E</b> Raccord 22</p> <p><b>F</b> Raccord 24*</p> <p><b>G</b> Raccord 24*</p>
<p><b>Scie sur table</b></p>  <p>MLT100, MLT100N 2712</p>	<p><b>Raccord d'aspiration</b> JM27000090</p>  <p><b>A</b> Raccord 22</p> <p><b>B</b> Raccord 22</p> <p><b>C</b> Raccord 22</p> <p><b>D</b> Raccord 22-38</p> <p><b>E</b> Raccord 22</p> <p><b>F</b> Raccord 24*</p> <p><b>G</b> Raccord 24*</p>
<p><b>Scie à ruban</b></p>  <p>LB1200F</p>	<p><b>Raccord d'aspiration</b> JM27000090</p>  <p><b>A</b> Raccord 22</p> <p><b>B</b> Raccord 22</p> <p><b>C</b> Raccord 22</p> <p><b>D</b> Raccord 22-38</p> <p><b>E</b> Raccord 22</p> <p><b>F</b> Raccord 24*</p> <p><b>G</b> Raccord 24*</p>

Pour modèles	Solutions d'aspiration et références d'articles
<p><b>Scie circulaire à batterie</b></p>  <p>DHS630 → 194314-8 DSS610 → 419283-5 DSS501 → 194415-2 HS300D → 452237-9</p>	<p><b>Raccords d'aspiration</b></p>  <p><b>A</b> Raccord 22</p> <p><b>B</b> Raccord 22</p> <p><b>C</b> Raccord 22</p> <p><b>D</b> Raccord 22-38</p> <p><b>E</b> Raccord 22</p> <p><b>F</b> Raccord 24*</p> <p><b>G</b> Raccord 24*</p>
<p><b>Scie circulaire</b></p> <p>DHS780, DHS782, DHS783, DHS710, HS7601 → 196520-1 HS6601, HS7101 → 453289-3 DHS680 → 196961-1 DHS660, DHS661 → 199230-9 DHS680 → 196961-1</p> 	<p><b>Raccords d'aspiration</b></p> <p><b>Raccord d'aspiration 24</b> 195546-0</p> <p><b>A</b> Raccord 22</p> <p><b>B</b> Raccord 22</p> <p><b>C</b> Raccord 22</p> <p><b>D</b> Raccord 22-38</p> <p><b>E</b> Raccord 22</p> <p><b>F</b> Raccord 24*</p> <p><b>G</b> Raccord 24*</p>
<p><b>Scie circulaire plongeante</b></p>  <p>DSP600, DSP601, SP6000</p>	<p><b>Raccord d'aspiration 24</b> 195546-0</p> <p><b>A</b> Raccord 22</p> <p><b>B</b> Raccord 22</p> <p><b>C</b> Raccord 22</p> <p><b>D</b> Raccord 22-38</p> <p><b>E</b> Raccord 22</p> <p><b>F</b> Raccord 24*</p> <p><b>G</b> Raccord 24*</p>
<p><b>Scies sauteuses à batterie</b></p>  <p>DJV181, DJV182</p> <p>JV103D → 457801-1 + 195546-0</p>	<p><b>Raccord d'aspiration</b> 126331-0</p> <p><b>Raccord d'aspiration 24</b> 195546-0</p> <p><b>A</b> Raccord 22</p> <p><b>B</b> Raccord 22</p> <p><b>C</b> Raccord 22</p> <p><b>D</b> Raccord 22-38</p> <p><b>E</b> Raccord 22</p> <p><b>F</b> Raccord 24*</p> <p><b>G</b> Raccord 24*</p>

\* Ne nécessite pas de raccord en sortie de machine

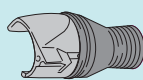

Pour modèles	Solutions d'aspiration et références d'articles
<b>Scies radiales à batterie</b>  DLS713, DLS714 LS0815F/FL	
<b>Scies à onglets radiales</b>  LS0714FL, LS1016FL, LS1018L, LS1216FL	 <b>A</b> Raccord 38
<b>Scies à onglets</b>  LS1440	 <b>B</b> Raccord 38   <b>C</b> Raccord 38
<b>Scies à onglets</b>  LS1040, DLS600	 <b>D</b>   <b>E</b>
<b>Scie sur table à coupe d'onglets, réversible Ø 260 mm</b>  LF1000	 <b>F</b> Adaptateur 38   <b>G</b> Raccord 38
<b>Scie à coupe d'onglet et à délignage</b>  LH1040, LH1201FL	

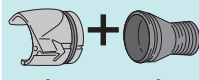
Pour modèles	Solutions d'aspiration et références d'articles																		
<b>Scies circulaires</b> 5603R, 5704R, 5705R → 5143R → 5008MG → 5103R, 5903R → 5104S → N5900B →	<b>Raccords d'aspiration</b> 192420-3 192490-2 450079-5 192419-8 450316-7 193068-4  																		
<b>Scie circulaire</b>  5604R	 <b>B</b> Raccord 38   <b>C</b> Raccord 38   <b>D</b>																		
<b>Rabots</b>  1050D, 1051D, DKP181, KP0810/C	 <b>E</b> Raccord 38   <b>F</b> Adaptateur 38   <b>G</b> Raccord 38																		
<b>Rabots</b>  DKP180, DKP140, KP0800	<b>Buse</b> 451329-1 																		
<b>Rabot</b>  1911B	<b>Buse</b> 192082-7 																		
<b>Rabots</b>  1806B, KP312S, N1923B, KP0800	 <b>Buse</b> <b>Raccord</b>																		
<table border="1"> <thead> <tr> <th>Référence Machine</th> <th>Référence Accessoire</th> </tr> </thead> <tbody> <tr> <td>N1923B</td> <td>181572-5</td> </tr> <tr> <td>KP0800, BKP180, BKP140</td> <td>451329-1</td> </tr> <tr> <td>1806B</td> <td>122397-8</td> </tr> <tr> <td>KP312S</td> <td>193733-5</td> </tr> </tbody> </table>	Référence Machine	Référence Accessoire	N1923B	181572-5	KP0800, BKP180, BKP140	451329-1	1806B	122397-8	KP312S	193733-5	<table border="1"> <thead> <tr> <th>Référence Machine</th> <th>Référence Accessoire</th> </tr> </thead> <tbody> <tr> <td>N1923B</td> <td>JPA122275</td> </tr> <tr> <td>KP0800</td> <td>*416368-8</td> </tr> <tr> <td>1806B, KP312S</td> <td>181575-9</td> </tr> </tbody> </table> <p>* Coude</p>	Référence Machine	Référence Accessoire	N1923B	JPA122275	KP0800	*416368-8	1806B, KP312S	181575-9
Référence Machine	Référence Accessoire																		
N1923B	181572-5																		
KP0800, BKP180, BKP140	451329-1																		
1806B	122397-8																		
KP312S	193733-5																		
Référence Machine	Référence Accessoire																		
N1923B	JPA122275																		
KP0800	*416368-8																		
1806B, KP312S	181575-9																		

**C** : DVC350 Ne peut pas être utilisé avec les rabots

ASPIRER

# ASPIRATEURS SANS FIL ET FILAIRES

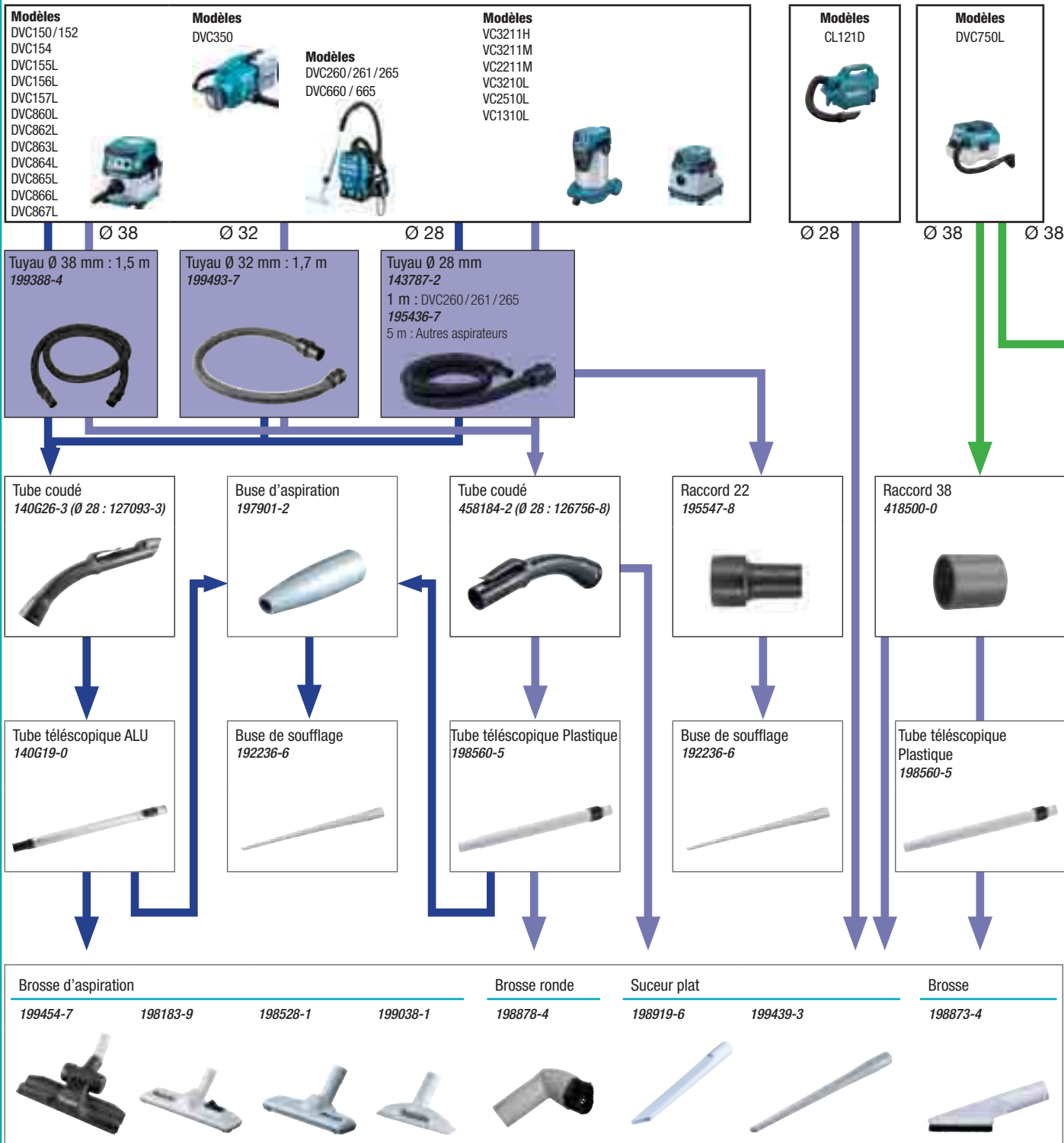

ASPIRER

12

## ASPIRATEURS ULTRA-PORTABLES SANS FIL

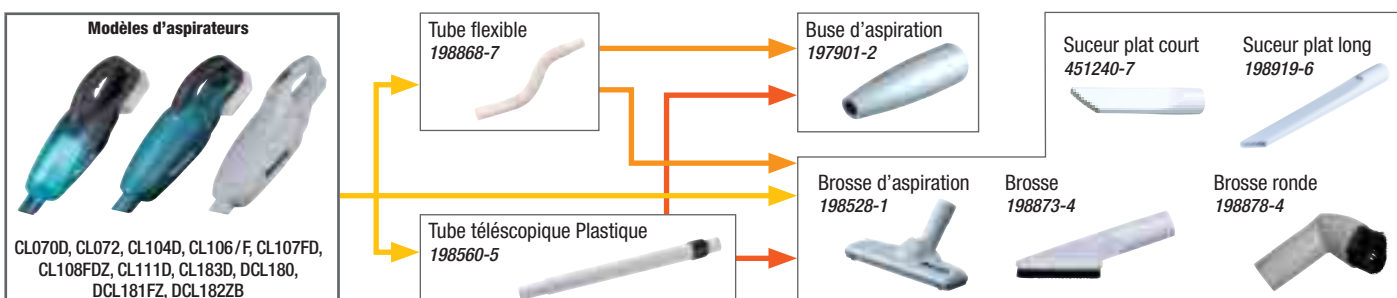

Connection Ø 28 mm

Connection Ø 38 mm

Connection Ø 32 mm

<b>Modèles</b> DVC150/152 DVC154 DVC155L DVC156L DVC157L DVC860L DVC862L DVC863L DVC864L DVC865L DVC866L DVC867L	<b>Modèles</b> DVC350	<b>Modèles</b> DVC260/261/265	<b>Modèles</b> VC3211H VC3211M VC2211M VC3210L VC2510L VC1310L
--	--------------------------	----------------------------------	--

**Modèles**  
 VC2012L  
 VC2512L  
 VC3011L

**Modèles**  
 VC3012L  
 VC3012M  
 VC4210L  
 VC4210M

Ø 38

Tuyau Ø 38 mm : 5 m  
 195435-9

Tube coudé 192562-3	Tube droit 192563-1
------------------------	------------------------

Ø 32

Tuyau complet  
 Ø 32 mm : 3,5 m  
 W107406115

+

Ø 32

Tuyau Ø 32 mm : 4 m  
 P-84084

Tube coudé  
 P-70346

Rallonge  
 P-72942

Rallonge  
 W107418350

Raccord P-81745 +  
 Bec suceur W29541

Bec suceur W6084

ou

Brosse  
 P-81789

ou

Brosse  
 W107402706

Brosse d'aspiration			Eau		A-47846		Brosse ronde		Suceur plat long	
199455-5	198533-8	195551-7	195550-9				191657-9		410306-2	
			Poussières							
			195549-4							



	DRC200	CL070D CL106/F CL108FDZ CL111D CL183D	DCL181FZ DCL180	CL072 CL104D CL107FD DCL182ZB	CL121D	DVC350Z	DVC750LZ	DVC260ZX DVC260Z DVC265 DVC261	DVC660 DVC665	DVC560
	Aspirateur Robot	Aspirateur Ultra portable sans fil			Aspirateur / Souffleur portable sans fil			Dorsaux sans fil		Aspiro-brosseur sans fil
Filtre pour poussières sèches uniquement *HEPA filter	 SH00000213	 443060-3	 443060-3	 424804-0	 424804-0		 *162518-0	 *123636-9	 *191D12-9	 *191E39-5
Préfiltre		 451208-3	 451208-3				 162635-6			
Filtre, nettoyage facile			 198753-4	 198749-5	 198749-5					
Filtre Mousse							 422449-8			
Filtre papier pour poussières sèches (5pcs), sauf poussières fines (plâtre)				 (198745-3) 194565-3	 (198745-3) 194565-3	 122918-6		 197903-8	 191C26-2	 191D63-2 Qté. 10
Filtre papier 7 litres (5pcs) pour poussières fines (plâtre)								 197899-3	 191C30-1	



**Pour les poussières fines**

- Filtre pour poussières fines sèches (plâtre) uniquement
- Filtre mousse
- Préfiltre
- Sac papier ou plastique

**Compatibilité avec les sacs plastiques ou filtres papiers :**

- mise en place et remplacement rapide et facile,
- Les sacs plastiques ont un coût de revient réduit par rapport aux filtres papier d'aspirateur.

	DVC154 DVC156L DVC157L DVC864L DVC863L DVC866L DVC867L	DVC150 DVC152 DVC155L DVC860L DVC865L	VC3211M VC2211M	VC3210L	VC3211H	VC2510L	VC1310L	VC4210L VC4210M	VC3012L	VC2000L VC2512L VC2012L VC3011L
	Traineau sans fil		Traineau filaire							
Filtre pour poussières fines sèches (plâtre) uniquement <b>*HEPA filter</b>	 *197166-6	 *197166-6	 196252-0	 195441-4	 *196251-2	 195441-4	 195438-3	 W107418351	 P-70219	 P-70219
Préfiltre	 195553-3	 195553-3	 196253-8	 195612-3	 196253-8	 195554-1	 195553-3			
Filtre tissé		 140248-3								
Filtre Mousse	 195552-5	 195552-5	 196254-6	 195552-5	 196254-6	 195552-5	 195552-5			
Filtre pour liquides uniquement		 195555-9		 195611-5		 195556-7	 195555-9			
Filtre papier pour poussières sèches, sauf poussières fines (plâtre)	 194556-4 (qté 5 : A-48430)	 194556-4 (qté 5 : A-48430)					 194556-4 (qté 5 : A-48430)	 W107418354 (qté 5 : W107418353)		 (qté 5 : P-72899)
Filtre papier 7 litres pour poussières fines (plâtre)	 194719-2 (qté 5 : A-49541)	 194719-2 (qté 5 : A-49541)					 194719-2 (qté 5 : A-49541)		 (qté 5 : P-84078)	
Sacs 15 litres (5pcs) pour poussières sèches	 195557-5	 195557-5				 195557-5	 195557-5			
Sacs 25 litres (5pcs) pour poussières sèches			 195558-3	 195558-3	 195558-3					
Sacs plastiques (10pcs)	 195432-5	 195432-5	 195440-6	 195440-6	 195440-6	 195440-6	 195432-5	 W107418355		 P-70297

## Adaptateurs



### Adaptateur pour tuyau 28 mm 25/35 mm > 28 mm

Ref.	Ø tuyau	Ø int sortie	Ø ext sortie	Qté	Pour
P-70415	27 mm	25 mm	38 mm	1	446L, 447L, 447M, VC2010L



### Adaptateur

Ref.	Qté	Pour
P-81745	1	



### Adaptateur pour tuyau 28 mm 28/32 mm > 28 mm

Livré avec tuyau 01321BON

Ref.	Qté	Pour
50320BDN	1	



### Adaptateur pour tuyau 28 mm 28/32 mm > 28(vis)/34 mm

Ref.	Qté	Pour
P-24810	1	



### Adaptateur souple antistatique pour tuyau 36 mm

Entrée 35/38 mm vers sortie 36(vis)/52 mm

Ref.	Qté	Pour
P-70421	1	



### Adaptateur d'aspiration 24

Ref.	Ø int entrée	Qté	Pour
195546-0	24 mm	1	HS6101, HS7101, DHS710



### Adaptateur d'aspiration 22

195547-8 est livré sous blister.

Ref.	Ø int entrée	Ø ext entrée	Qté	Pour
195547-8	22,4 mm	25 mm	1	
417765-1	22,4 mm	25 mm	1	



### Adaptateur d'aspiration 22-38

Ref.	Qté	Pour
195548-6	1	



### Adaptateur d'aspiration 25-25

Ref.	Ø ext entrée	Ø int entrée	Ø ext sortie	Ø int sortie	Qté	Pour
192349-3	25 mm	19 mm	25 mm	22 mm	1	9046, JV0600J, DBS180RTJ, DBS180ZJ



### Adaptateur d'aspiration 38

Ref.	Ø int	Ø ext	Qté
417766-9	38 mm	44,2 mm	1



### Adaptateur d'aspiration

Ref.	Qté	Pour
P-72936	1	VC2511, VC3511L

## Raccords d'aspiration pour perforateurs et burineurs

### Système d'aspiration poussière DUST CUP

Pour le système référence 198376-8, il est nécessaire de monter un support de poignée supplémentaire, voir rubrique adaptateurs DUST CUP.

Ref.	Qté	Pour
122915-2	1	HR2610T, HR2630T, HR2320T, HR2310T, HR2611FT, BHR243, DHR281, DHR283
122879-0	1	HR2600, HR2610, HR2300, HR2611F
194580-7	1	HR1830, DHR241ZJ, BHR162, BHR202, BHR241, BHR261, BHR262, DHR263, HR1830F
198376-8	1	HR1830, HR2230, HR2432, HR2460, HR2470, BHR262, HR2475, HR2470F, HR2460F, HR166D, DHR165, HR1841F, DHR263, HR262D, DHR202, DHR241, HR2800, HR2810, HR2811F, DHR171, DHR182, HR140D, HR1840,
198362-9	1	HR1830, DHR165, DHR171, DHR182, HR140D, HR166D, HR1840,
195179-1	1	HR2320T, HR2651T, DHR243, HR2653T, HR2300T, HR2630T,



### Raccord d'aspiration pour perforateurs

#### BHR162 et BHR200

Ref.	Ø int	Ø ext	Qté	Pour
192176-8	19 mm	22 mm	1	BHR162, BHR200

### Raccord d'aspiration pour perforateurs HR3520 et HR3850

Ref.	Ø int	Ø ext	Qté	Pour
192175-0	19 mm	22 mm	1	HR3520, HR3850

### Raccord d'aspiration pour perforateurs

Tige de fixation hexagonale.

Ref.	Ø int	Ø ext	Qté	Pour
193472-7	19 mm	22 mm	1	HR1830, HR2230, HR2460, HR2470, HR2470FT, HR2470T, HR2811FT, HR2470TX1, DHR202RMJ, DHR202Z, DHR264Z, DHR165Z, DHR165RMJ, DHR264ZJ, DHR202RTJ, DHR202ZJ, DHR264PT4J, HR166DSMJ, HR166DZ, HR166DWA1, HR140DSMJ, HR140DZ, DHR171ZJ, DHR171RTJ, DHR182ZJ, DHR182RTJ, DHR182Z, BHR262T, BHR202, HR2450, HR2450T, HR2020, HR2460F

### Kit d'aspiration burinage Hexagonal de 28 et 30

Pour les marteau-piqueurs dont le poids > 15 kg (HM1812/HM1802 ...) afin de travailler dans un environnement plus propre. Il aspire jusqu'à 95 % de la poussière du burinage.

Ref.	Qté	Pour
197148-8	1	HM1304, HM1304B, HM1317C, HM1317CB, HM1400, HM1810, HM1812, HM1500



### Raccord d'aspiration pour perforateurs HR2432

Ref.	Ø int	Ø ext	Qté	Pour
122709-5	19 mm	22 mm	1	HR2432



### Kit d'aspiration burinage SDS-Max

Diamètre maximum 28 mm

Ref.	Qté	Pour
199144-2	1	HM0870C, HM0871C, HM1111C, HM1213C, HM1214C, HR3541FCX, HR4001C, HR4002, HR4010C, HR4011C, HR4501C, HR4510C, HR4511C, HR5201C, HR5210C, HR5211C, HM1203C, HR4013C, HR4003C, HR5212C, DHR400ZKU, DHR400PG2U, HR005GZ01, HR005GM202, HM001GZ02, HM001GM201, HM002GZ03, HR006GZ, DHR400G2UN, DHR400ZKUN

### Système d'aspiration pour perfo-burineurs

Diamètre maximum de l'outil => 40 mm

Ref.	Qté	Pour
196074-8	1	HR4001C, HR4002, HR4010C, HR4011C, HR4501C, HR4510C, HR4511C
199142-6	1	HR4013C, HR4003C, DHR400ZKU, DHR400PG2U, HR005GZ01, HR005GM202, HR006GZ, DHR400G2UN, DHR400ZKUN
196858-4	1	HR5202C, HR5212C

### Système d'aspiration à filtre HEPA-DX07

Filtre -> 196165-5

Ref.	jusqu'à Ø	Poids net	Qté	Pour
199570-5	24 mm	1,5 kg	1	DHR243RTJ, DHR243ZJ, DHR243RTJW

### Système d'aspiration DX09

Ref.	Qté	Pour
199585-2	1	DHR281ZJ, DHR283ZJU, DHR283TJU, DHR283ZJW, DHR281ZJ, DHR281PT2J, DHR283PT2J, DHR283PT2JU, DHR281ZVJ, DHR283ZJ

### Système d'aspiration pour perforateur

Ref.	Compatible Modèle	Qté	Pour
136018-6	HR2650	1	HR2650JX14
136017-8	HR2651T	1	HR2651TJX14, HR2651TJ14, HR2651T

### Système d'aspiration DX14

Filtre HEPA => 196165-5

Ref.	Capacité cuve	Poids net	Qté	Pour
191e60-4	0,4 l	1,6 kg	1	HR002GZ02, HR002GM205, HR002GM202, HR002GM204, HR004GZ01, HR004GD201, HR004GM201

## Raccords d'aspiration pour meuleuses

## Carters de protection pour rainurage avec raccord

## d'aspiration, pour meuleuses Ø 125 mm

Pour la coupe du béton avec une meule diamantée.  
Pour meuleuses Ø 125 mm.  
Livré avec 1 clé hexagonale, 1 support pour clé et 1 support tuyau/câble d'alimentation.

Ref.	prof.	Qté	Pour
196845-3	20 mm	1	9565PCV, GA5021C, GA5040C, GA5040R, GA5030R, DGA506, DGA508, 9558HNR, 9558PB, GA5041C
191G05-4	20 mm	1	DGA519ZX1, DGA519RTJ1, DGA520ZX1, GA5080RX02, DGA521ZX1
191G06-2	20 mm	1	GA005GZ01, GA005GM201, GA023GZ01, GA023GM201, GA029GZ01, GA029GM201, GA5050R

## Brosse pour carter de protection 195239-9

Ref.	Type	Modèle	Qté	Pour
743333-7	Petite	195239-9	1	195239-9
743332-9	Grande	195239-9	1	195239-9

## Capot avant pour carter de protection 195239-9

Ref.	Qté	Pour
451765-1	1	195239-9

## Brosse pour carter de protection 195384-0

Ref.	Type	Qté	Pour
743335-3	Petite	1	195384-0
743334-5	Grande	1	195384-0

## Capot avant pour carter de protection 195384-0

Ref.	Qté	Pour
452086-4	1	195384-0

## Carter de protection pour rainurage avec raccord d'aspiration

Ref.	profondeur	Qté	Pour
198440-5	60 mm	1	GA9010C, GA9020, GA9020K, GA9030SF01, GA9040SFK1, GA9050KX, GA9030X01, MT903, GA9020KDX2, GA9040SKD1, GA9030KDX2, M9001, GA9060, GA9061R, GA9063R, DGA900ZK, DGA900PT4, LOT0131, GA038GZ01, Meuleuses 230 mm, GA9020R, GA9020S, GA9040R, GA9040S, GA9050R, GA9060R, GA9061, GA9062, GA9062R, GA9063, MGA901



## Carter de protection pour tronçonnage avec raccord d'aspiration, pour meuleuses

Ref.	Qté	Pour
192188-1	1	9005B, 9005N

## Carter de protection pour ponçage avec raccord d'aspiration, pour meuleuses

Pour plateau de ponçage diamant

Ref.	Ø int	Ø ext	Ø plateau de ponçage	Qté	Pour
195239-9	32 mm	37,4 mm	125 mm	1	9562CR, 9565PCV, GA5021C, GA5040, GA5040C, 9565C, GA5040R, 9565CR, GA5030R, DGA517Z, DGA517RTJ, 9561CR, 9562CVH, 9561CVR, 9562CVR, 9564CVR, 9564PC, 9564PCV, 9565PC, GA5020, GA5021, GA4540, GA4540C, GA4542C, GA5042C, DGA506, DGA508, 9558HNR, 9558PB, GA5041C, DGA517
195384-0	mm	mm	180 mm	1	GA9010C, GA9020, GA9020K, GA9030, GA9030SF01, GA9040SFK1, GA9050KX, GA9030X01, GA9020KDX2, GA9040SKD1, GA9030KDX2, GA9050, GA9060, GA9061R, GA9063R, DGA900ZK, DGA900PT4, DGA901ZU, DGA901ZKU2, DGA901T2U2, GA037GZ, GA038GZ01, Meuleuses Ø 180 mm, Meuleuses Ø 230 mm, GA9030S, GA9040S
191F81-2	mm	mm	125 mm	1	GA005GZ01, GA005GM201, GA023GZ01, GA023GM201, GA029GZ01, GA029GM201, GA5050R



## Raccords d'aspiration pour défonceuses

## Raccord d'aspiration pour Affleureuse - Défonceuse Multifonctions RT0700C

Ref.	Qté	Pour
195559-1	1	RT0700C, RT0700CX3, RT0700CX3J

## Extension d'aspiration RP0910, RP1110C

Ref.	Qté	Pour
122609-9	1	RP1110C, RP0910J

## Raccord d'aspiration pour défonceuses 3612, 3620

Ref.	Ø int	Ø ext	Qté	Pour
192035-6	32 mm	38 mm	1	3612, 3620, 3620

## Raccord d'aspiration pour défonceuses RP0900 et RT0700C

Compatible avec la base de défonçage référence 195563-0 pour la RT0700C.

Ref.	Qté	Pour
194733-8	1	RT0700C, RP0900

## Coude d'aspiration RP0910, RP1110C

Ref.	Ø int	Ø ext	Qté	Pour
122615-4	25 mm	30 mm	1	RP0910, RP1110C

## Raccord d'aspiration pour défonceuses RP1800, RP2300FC

Ref.	Qté	Pour
122850-4	1	RP1800, RP2300FC, RP1800, RP2300

## Raccord d'aspiration pour défonceuse 3612C

Ref.	Qté	Pour
415412-8	1	3612C

## Raccord d'aspiration pour affleureuse plaque de plâtre DCO180

Ref.	Qté	Pour
193449-2	1	DCO180Z, DCO181Z

## Raccords d'aspiration pour tronçonneuses matériaux

## Raccord d'aspiration pour tronçonneuses matériaux 4112HS et 4114S

Ref.	Ø int sortie	Ø ext sortie	Qté	Pour
192613-2	32 mm	38 mm	1	4112HS, PC1100, 4114S

## Raccords d'aspiration pour scies circulaires et scies sauteuses



### Raccord d'aspiration pour scie circulaire DHS710

Ref.	Qté	Pour
196520-1	1	DHS710



### Raccord d'aspiration pour scie à plaque de plâtre DSD180

Ref.	Qté	Pour
123559-1	1	DSD180Z



### Raccord d'aspiration pour scie circulaire 5008MG

Ref.	Qté	Pour
450079-5	1	5008MG



### Raccord d'aspiration pour scie circulaire DHS630

Ref.	Qté	Pour
194314-8	1	DHS630



### Raccord d'aspiration pour scies circulaires HS300D/HS301D

Ref.	Qté	Pour
452237-9	1	HS300D, HS301D



### Raccord d'aspiration pour scies circulaires HS6100/HS6101/HS7100/HS7101

Ref.	Qté	Pour
453289-3	1	HS6100, HS6101, HS7100, HS7101



### Raccord d'aspiration pour scie circulaire DHS680

Ref.	Qté	Pour
196961-1	1	DHS680



### Raccord d'aspiration pour scies sauteuses DJV181/DJV182

Ref.	Qté	Pour
126331-0	1	DJV181Z, DJV182Z



### Raccords d'aspiration pour scies sauteuses

Ref.	Qté	Ø int	Ø ext	Pour
417853-4	1	19 mm	22 mm	4350CT, 4350FCT, 4351CT, 4351FCT, 4351T, BJV180, 4350T



### Raccord d'aspiration pour scie circulaire N5900B

Ref.	Qté	Pour
193068-4	1	N5900B



### Raccord d'aspiration pour scies circulaires 5104 et 5104S

Ref.	Qté	Pour
450316-7	1	5104S, 5104



### Raccord d'aspiration pour scie circulaire BSS501

Ref.	Ø int	Ø ext	Qté	Pour
194415-2	25 mm	32 mm	1	BSS501



### Raccord d'aspiration pour scie circulaire BSS610

Ref.	Qté	Pour
419283-5	1	BSS610



### Raccord d'aspiration pour scies circulaires 5103R et 5903R

192419-8 livré avec vis de fixation.

Ref.	Ø int	Ø ext	Qté	Pour
415426-7	32 mm	38 mm	1	5103R, 5903R
192419-8	32 mm	38 mm	1	5103R, 5903R



### Raccord d'aspiration pour scie circulaire 5143R

La référence de la vis fournie de série est 265717-4.

Ref.	Ø int	Ø ext	Qté	Pour
192490-2	32 mm	38 mm	1	5143R



### Raccord d'aspiration pour scies circulaires 5603R, 5704R, 5705R

Ref.	Ø int	Ø ext	Qté	Pour
192420-3	32 mm	38 mm	1	5603R, 5704R, 5705R

### Raccord d'aspiration pour scie sauteuse JV102D, JV103D

Ref.	Qté	Pour
457801-1	1	JV103DZ, JV102DZ, JV103DSMJ, JV102DSMJ

## Raccords d'aspiration pour ponceuses



### Raccord d'aspiration pour ponceuse 9032

Ref.	Ø int	Ø ext	Qté	Pour
122652-8	19 mm	22 mm	1	9032, DBS180RTJ, DBS180ZJ



### Raccord d'aspiration pour ponceuse 9924DB

Ref.	Qté	Pour
192518-6	1	9924DB



### Raccord d'aspiration pour ponceuses BO4553, BO4554, BO4556

Ref.	Ø int	Ø ext	Qté	Pour
192504-7	15 mm	20 mm	1	BO4553, BO4554, BO4556



### Raccord d'aspiration pour ponceuse 9741

Ref.	Ø int	Ø ext	Qté	Pour
410899-9	32 mm	38 mm	1	9741



### Raccord pour ponceuses vibrantes BO4553, BO4554, BO4561, BO4563

Ref.	Qté	Pour
193745-8	1	BO4553, BO4554, BO4561, BO4563



### Raccord d'aspiration pour ponceuses vibrantes et excentriques BO4900, BO4900V, BO4901, BO6040

Ref.	Qté	Pour
417408-5	1	BO4900V, BO6040, BO4901, BO4900



## Raccords d'aspiration pour rabots

## Joint coudé de raccord d'aspiration pour rabots

## BKP180 et KP0800

Nécessite le raccord référence 451329-1 pour être monté sur les machines références BKP180 et KP0800.

Ref.	Qté	Pour
416368-8	1	BKP180RFE, KP0800



## Raccord d'aspiration pour rabots 1050, 1051

Ref.	Qté	Pour
416787-8	1	1050, 1051



## Raccord d'aspiration pour rabots 1911B, N1923B

Ref.	Ø int	Ø ext	Qté	Pour
414468-8	55 mm	60 mm	1	1911B, N1923B



## Raccords pour rabots

451329-1 nécessite le joint référence 416368-8 pour être monté sur les machines références BKP180 et KP0800. 122397-8 et 193733-5 nécessitent le joint référence 181575-9 pour être montés sur les machines compatibles.

Ref.	Ø int	Ø ext	Qté	Pour
122354-6	54 mm	60 mm	1	1923H
193733-5	61 mm	71 mm	1	KP312/S
451329-1	45 mm	50 mm	1	KP0800, BKP180



## Raccords d'aspiration pour rabots KP312S

Ref.	Ø int	Qté	Pour
122397-8	70 mm	1	KP312S



## Raccord d'aspiration pour rabot 1911B

Ref.	Qté	Pour
192082-7	1	1911B



## Raccord pour rabots N1900B et N1923B

Nécessite le joint référence JPA122275 pour être monté sur les machines compatibles.

Ref.	Qté	Pour
181572-5	1	N1900B



## Joint de raccord d'aspiration pour rabots 1804N, 1805N, 1806B et KP312/S

Ref.	Qté	Pour
181575-9	1	1806B, 1804N, 1805N, KP312/S



## Joint de raccord d'aspiration pour N1900B et N1923B

Ref.	Qté	Pour
JPA122275	1	N1923B, N1900B

## Coude d'aspiration pour rabot DKP181

Ref.	Qté	Pour
191C20-4	1	DKP181ZJ, DKP181RTJ

## Raccords d'aspiration pour découpeurs ponceurs

## Raccord d'aspiration pour découpeur-ponceurs

Raccord d'aspiration pour fixation OIS (patin feutre 443177-2) Pour fixation STARLOCK rajouter 459362-7 et 422362-0

Ref.	Qté	Pour
196765-1	1	DTM51RMJX3, DTM51ZJX3, DTM051
199630-3	1	TM30DZ, TM30DWYE, TM30DSAEX1



## Raccord d'aspiration pour découpeur-ponceur BTM050

Raccord d'aspiration pour fixation OIS (patin feutre 443177-2) Pour fixation STARLOCK rajouter 459362-7 et 422362-0

Ref.	Qté	Pour
195965-0	1	BTM050



## Raccord d'aspiration pour découpeur-ponceurs

Raccord d'aspiration pour fixation OIS (patin feutre 443177-2) Pour fixation STARLOCK rajouter 459362-7 et 422362-0

Ref.	Qté	Pour
196022-7	1	TM3000CX8, TM3000C
196550-2	1	TM3010CK, TM3010CX6, TM3010C



## Raccord d'aspiration pour découpeur-ponceurs

Ref.	Qté	Pour
191R02-6	1	DTM52RTJX1, DTM52ZJ



## Raccords d'aspiration pour scies sur table et scies à ruban

## Raccords d'aspiration pour scie sur table 2702/2703

Ref.	Qté	Pour
192799-2	1	2702, 2703



## Raccords d'aspiration pour scie sur table 2704 et scie à ruban LB1200F

Ref.	Qté	Pour
JM27000090	1	2704, MLT100, LB1200F



## Capot d'aspiration pour LF1000

Ref.	Qté	Pour
122732-0	1	LF1000



## Accessoires pour aspirateur robot DRC200

## Brosses latérales pour aspirateur DRC200

1 référence = 2 brosses

Ref.	Type fil	Qté	Pour
SH0000065	dur	1	DRC200Z
SH00000321	douce	1	DRC200Z



## Brosse pour aspirateur DRC200

Ref.	Pour	Qté	Pour
SH00000319	Tapis épais	1	DRC200Z
SH00000320	Sol rayable	1	DRC200Z



## Plaque de fond pour aspirateur DRC200

Ref.	Qté	Pour
SH0000064	1	DRC200Z



## Filtre DRC200

Ref.	Qté	Pour
SH00000213	1	DRC200Z



## Ruban réfléchissant

Ref.	Long.	Qté	Pour
SH00000231	15 m	1	DRC200Z



## Accessoires pour aspirateurs industriels



### Sac haute qualité pour aspirateur 440

Ref.	Qté	Pour
83133B8K	5	440



### Filtre à maille nylon pour aspirateur 440

Pour poussière fine, à utiliser avec un sac

Ref.	Qté	Pour
83100BJA	1	440



### Sangle scratch attache câble

Ref.	Qté	Pour
166116-2	1	DVC260Z, VC3211M, VC3211H



### Accessoires pour BHX2501

Ref.	Type	Qté	Pour
455462-1	Tuyau MAKITA	1	BHX2501
455488-3	Tuyau DOLMAR	1	BHX2501
455463-9	Tuyau soufflage MAKITA/DOLMAR	1	BHX2501

### Accessoires pour VC4210L/VC4210M

Ref.	Type	Qté	Pour
W107418352	Filtre moteur PET	1	VC4210L, VC4210M
W107418351	Filtre plat PTFE	1	VC4210L, VC4210M
W107418356	Poignée de transport	1	VC4210L, VC4210M
W107418350	Rallonges	1	VC4210L, VC4210M
W107418354	Sac réutilisable	1	VC4210L, VC4210M



### Sac aspirateur modèle L

Ref.	Qté	Pour
P-70194	5	446L, VC2010L, 446LX



### Clip pour câble électrique

Ref.	Qté	Pour
50318BHN	1	440, 445X



### Butée tubulaire

Ref.	Qté	Pour
451354-2	1	VC1310L



### Support 10 - 33

Ref.	Qté	Pour
417764-3	1	VC2510L, VC3210L



### Trépied pour tuyau d'aspiration

Ref.	Qté	Pour
197323-6	1	VC3210LX1, VC3211MX1, VC3211HX1, VC2211MX1



### Régulateur d'air seul

Ref.	Qté	Pour
50095B0N	1	440, 445X

## Accessoires pour aspirateurs à batterie



### Support pour suceur plat

Ref.	Qté	Pour
451245-7	1	BCL140, BCL180, CL070D, CL100D, CL102D
456585-8	1	DCL180ZB



### Sangle

Ref.	Qté	Pour
162523-7	1	DVC750LZ



### Chargeur pour aspirateurs à batterie intégrée

Ref.	Compatible Modèle	Qté	Pour
194628-5	4076D	1	4076D

## Accessoires pour aspirateurs à batterie



### Sac à poussières

Ref.	Qté	Pour
122321-1	1	UB1101
122814-8	1	BUB182Z, DUB182Z
123241-2	1	DUB185Z, DUB186Z, UB100DZ, UB101DZ



### Sac à poussière pour DVC350

Ref.	Qté	Pour
122918-6	1	BVC350Z, DVC350Z



### Buses de soufflage

Ref.	Long.	Qté	Pour
132025-7	220 mm	1	BUB182Z, UB1101, BVC350Z, DVC350Z, DUB182Z
134182-7	430 mm	1	BUB182Z, UB1101, BVC350Z, DVC350Z, DUB182Z
123245-4	mm	1	DUB185Z, DUB186Z, UB100DZ, UB101DZ



### Buse longue de soufflage

Ref.	Qté	Pour
TP00000199		DUB182

## Accessoires pour DVC260

**Brosse mixte plancher et tapis**

Ref.	Qté	Pour
198532-0	1	DVC860L, VC1310L, VC2211M, VC2510L, VC3210L, VC3211H, VC3211M
198184-7	1	DVC260

**Buse conique fine**

Ref.	Couleur	Qté	Pour
192236-6	gris	1	BUB182Z, UB1101, CL070DSX, BVC350Z, UB1103, CL104DWY, DUB182Z, CL183DW, DVC260Z, DCL180ZB, DCL182ZB, CL106FDWYW, DVC260ZX, CL111DWI, CL108FDZ, DVC261ZX14, DVC265ZXU, DCL280FZ, DCL281FZB, DCL282FZ, DCL280FZC, DVC660Z, DVC665Z, DCL281FZCB, DVC866LZX1, DVC865LZX3, DVC155LZX2, DVC156LZX1, DVC157LZX3, CL114FDWI, UB100DZ, UB120, CL107DWYW, DVC867LZX15
199439-3	blanc	1	CL070DSX, CL104DWY, CL183DW, DVC260Z, DCL180ZB, DCL182ZB, CL106FDWYW, CL111DWI, CL108FDZ, DVC261ZX14, DVC265ZXU, DCL280FZ, DCL281FZB, DCL282FZ, DCL280FZC, DVC660Z, DVC665Z, DCL281FZCB, DVC866LZX1, DVC865LZX3, DVC155LZX2, DVC156LZX1, DVC157LZX3, CL114FDWI, CL001GZ04, CL107DWYW, DVC867LZX15

**Tuyau flexible 44 cm**

Ref.	Qté	Pour
191496-7	1	DCL180Z, UB1103, DCL182Z, DVC260Z, DVC260ZX, 4072D, 4076D, CL183D, 4073D, 4093D

**Sac à poussière en tissu DVC260**

Nettoyable à l'eau.

Ref.	Qté	Pour
197899-3	1	DVC260Z, DVC260ZX, DVC261ZX14, DVC265ZXU

**Filtre HEPA pour DVC260**

Ref.	Qté	Pour
123636-9	1	DVC260Z, DVC260ZX, DVC261ZX14, DVC265ZXU

**Sac à poussière en papier filtre DVC260**

Avec languette pour fermeture du sac

Ref.	Qté	Pour
197903-8	10	DVC260Z, DVC260ZX, DVC261ZX14, DVC265ZXU

**Tuyau d'aspiration 28 mm x 1,5 m DVC260**

Livré de série avec l'adaptateur d'aspiration 38, référence 417766-9 et l'adaptateur d'aspiration 22, référence 417765-1.

Ref.	Long.	Qté	Pour
A-34235	1,5 m	1	DVC260Z

**Tube d'aspiration télescopique DVC260**

Ref.	Qté	Pour
123584-2	1	DVC350Z, DVC260Z

**Buse d'aspiration DVC260**

Ref.	Qté	Pour
197901-2	1	DVC260Z

**Sangle scratch attache câble**

Ref.	Qté	Pour
166116-2	1	DVC260Z, VC3211M, VC3211H

**Brosse d'aspiration pour tapis et moquettes**

Ref.	Qté	Pour
122291-4	1	CL070DSX, DCL180Z, CL104DWY, CL183DW, DCL182Z, DVC260Z, DCL180ZB, DCL182ZB, CL106FDWYW, DVC260ZX, CL111DWI, CL108FDZ, DVC261ZX14, DVC265ZXU, DCL280FZ, DCL281FZB, DCL282FZ, DCL280FZC, DVC660Z, DVC665Z, DCL281FZCB, DVC866LZX1, DVC865LZX3, DVC155LZX2, DVC156LZX1, DVC157LZX3, CL114FDWI, CL107DWYW, DVC867LZX5

**Brosse ronde**

Ref.	Couleur	Qté	Pour
198552-4	ivoire	1	CL070DSX, CL104DWY, CL183DW, DVC260Z, DCL180ZB, DCL182ZB, CL106FDWYW, CL111DWI, CL108FDZ, DVC261ZX14, DVC265ZXU, DCL280FZ, DCL281FZB, DCL282FZ, DCL280FZC, DVC660Z, DVC665Z, DCL281FZCB, DVC866LZX1, DVC865LZX3, DVC155LZX2, DVC156LZX1, DVC157LZX3, CL114FDWI, CL107DWYW, DVC867LZX10
198878-4	blanc	1	CL070DSX, CL104DWY, CL183DW, DVC260Z, DCL180ZB, DCL182ZB, CL106FDWYW, CL111DWI, CL108FDZ, DVC261ZX14, DVC265ZXU, DCL280FZ, DCL281FZB, DCL282FZ, DCL280FZC, DVC660Z, DVC665Z, DCL281FZCB, DVC866LZX1, DVC865LZX3, DVC155LZX2, DVC156LZX1, DVC157LZX3, CL114FDWI, CL001GZ04, CL107DWYW, DVC867LZX11
198551-6	noir	1	CL070DSX, CL104DWY, CL183DW, DVC260Z, DCL180ZB, DCL182ZB, CL106FDWYW, CL111DWI, CL108FDZ, DVC261ZX14, DVC265ZXU, DCL280FZ, DCL281FZB, DCL282FZ, DCL280FZC, DVC660Z, DVC665Z, DCL281FZCB, DVC866LZX1, DVC865LZX3, DVC155LZX2, DVC156LZX1, DVC157LZX3, CL114FDWI, CL107DWYW, DVC867LZX12

**Brosse de précision**

Ref.	Couleur	Qté	Pour
198537-0	Ivoire	1	CL070DSX, CL104DWY, CL183DW, DVC260Z, DCL180ZB, DCL182ZB, CL106FDWYW, CL111DWI, CL108FDZ, DVC261ZX14, DVC265ZXU, DCL280FZ, DCL281FZB, DCL282FZ, DCL280FZC, DVC660Z, DVC665Z, DCL281FZCB, DVC866LZX1, DVC865LZX3, DVC155LZX2, DVC156LZX1, DVC157LZX3, CL114FDWI, CL107DWYW, DVC867LZX12
198873-4	Blanc	1	CL070DSX, CL104DWY, CL183DW, DVC260Z, DCL180ZB, DCL182ZB, CL106FDWYW, CL111DWI, CL108FDZ, DVC261ZX14, DVC265ZXU, DCL280FZ, DCL281FZB, DCL282FZ, DCL280FZC, DVC660Z, DVC665Z, DCL281FZCB, DVC866LZX1, DVC865LZX3, DVC155LZX2, DVC156LZX1, DVC157LZX3, CL114FDWI, CL001GZ04, CL107DWYW, DVC867LZX12

**Suceurs plats**

Ref.	Couleur	Qté	Pour
416041-0	ivoire	1	BUB182Z, UB1101, CL070DSX, DCL180Z, CL104DWY, CL183DW, DCL182Z, DVC260Z, DCL180ZB, DCL182ZB, CL106FDWYW, CL111DWI, CL108FDZ, DVC261ZX14, DVC265ZXU, DCL280FZ, DCL281FZB, DCL282FZ, DCL280FZC, DVC660Z, DVC665Z, DCL281FZCB, DVC866LZX1, DVC865LZX3, DVC155LZX2, DVC156LZX1, DVC157LZX3, CL114FDWI, CL102D, CL100D, CL072D, CL070D, 4076D, 4073D, 4072D, CL107DWYW, DVC867LZX6
451243-1	bleu	1	CL070DSX, DCL180Z, CL104DWY, CL183DW, DCL182Z, DVC260Z, DCL180ZB, DCL182ZB, CL106FDWYW, CL111DWI, CL108FDZ, DVC261ZX14, DVC265ZXU, DCL280FZ, DCL281FZB, DCL282FZ, DCL280FZC, DVC660Z, DVC665Z, DCL281FZCB, DVC866LZX1, DVC865LZX3, DVC155LZX2, DVC156LZX1, DVC157LZX3, CL114FDWI, CL070D, CL100D, CL102D, BCL140, CL107DWYW, DVC867LZX7
SH00000042		1	DCL500Z
451240-7	blanc	1	CL070DSX, CL104DWY, CL183DW, DVC260Z, DCL180ZB, DCL182ZB, CL106FDWYW, CL111DWI, CL108FDZ, DVC261ZX14, DVC265ZXU, DCL280FZ, DCL281FZB, DCL282FZ, DCL280FZC, DVC660Z, DVC665Z, DCL281FZCB, DVC866LZX1, DVC865LZX3, DVC155LZX2, DVC156LZX1, DVC157LZX3, CL114FDWI, CL107DWYW, DVC867LZX8
456586-6	noir	1	CL070DSX, CL104DWY, CL183DW, DVC260Z, DCL180ZB, DCL182ZB, CL106FDWYW, CL111DWI, CL108FDZ, DVC261ZX14, DVC265ZXU, DCL280FZ, DCL281FZB, DCL282FZ, DCL280FZC, DVC660Z, DVC665Z, DCL281FZCB, DVC866LZX1, DVC865LZX3, DVC155LZX2, DVC156LZX1, DVC157LZX3, CL114FDWI, CL107DWYW, DVC867LZX9

## Tubes

### Tube d'aspiration noir

Ref.	Qté	Pour
456587-4	1	DCL180ZB

### Tube d'aspiration

Ref.	Qté	Pour
451244-9	1	BCL140, BCL180, CL070D, CL100D, CL102D

### Tube d'aspiration

Ref.	Qté	Pour
192563-1	1	VC1310L, VC2510L, VC3210L, VC3211M

### Poignée avec régulateur d'air

Ref.	Ø	Qté	Pour
50096B0N	32/36 mm	1	440, 445X

### Poignée courbe en Inox

Ref.	Ø int	Ø ext	Qté	Pour
P-70346	32 mm	36 mm	1	446L, 447L, 447M, VC2010L

### Tube coudé

Ref.	Qté	Pour
192562-3	1	VC2510L, VC3210L, VC1310L, VC3211M

### Tube rallonge plastique rigide

Ref.	Ø	Qté	Pour
50091B0N	32 mm	1	440, 445X

### Jeu de rallonges

Longueur 520 mm chaque rallonge.

Ref.	Qté	Pour
P-72942	1	VC2010L, VC2511, VC3511L, VC2512L

### Rallonges en Inox

2 rallonges de 505 mm.

Ref.	Ø	Long.	Qté	Pour
P-70437	36 mm	505 mm	1	446L, 447L, 447M, VC2010L, VC2511

### Rallonge

Ref.	Qté	Pour
416042-8	1	UB1101

### Poignée courbe

Ref.	Qté	Pour
P-72908	1	VC2010L, VC2511, VC3511L

### Tuyau flexible 44 cm

Ref.	Qté	Pour
191496-7	1	DCL180Z, UB1103, DCL182Z, DVC260Z, DVC260ZX, 4072D, 4076D, CL183D, 4073D, 4093D

## Kits d'aspiration

### Kit d'aspiration

Contient : un flexible, un suceur plat, deux rallonges et une brosse.

Ref.	Qté	Pour
195439-1	1	VC2510LX1, VC1310LX1, VC3210LX1, DVC864LZX, VC3211MX1, VC3211HX1, DVC350Z, VC2211MX1, DVC860LZ, DVC260Z, DVC863LZ, DVC863LZX, DVC261ZX14, DVC265ZXU, DVC150LZ, DVC152LZ, DVC154LZ, DVC660Z, DVC665Z, DVC866LZX1, DVC867LZX4, DVC865LZX3, DVC155LZX2, DVC156LZX1, DVC157LZX3, VC1310L, VC2510L, VC3210L

### Kit d'aspiration

Contient : un flexible, un suceur plat, une rallonge et un joint

Ref.	Long.	Qté	Pour
191750-9	95 mm	1	BUB182Z, UB1101, DUB182Z

### Kit d'aspiration

Contient : un tuyau Ø36 x 4 m, une brosse, une poignée coudée, deux rallonges 50 cm, un porte tube

Ref.	Qté	Pour
P-70328	1	446, 447, VC2010

### Kit d'aspiration professionnel

Contient : un tuyau Ø36 x 4 m, un buse longue biseautée, un buse plate large, un buse plate de précision, un brosse manuelle, un tube courbé, deux tubes droits (rallonges), un porte tube.

Ref.	Qté	Pour
P-73075	1	446L, 447L, 447M, VC2010L

### Kit d'embouts d'aspiration

Contient : trois brosses et un suceur plat.

Ref.	Qté	Pour
P-70502	1	446L, 447L, 447M, VC2010L

### Kit d'aspiration

Contient : trois brosses, un suceur plat, une poignée coudée, deux rallonges, un porte tube.

Ref.	Qté	Pour
P-70312	1	446L, 447L, 447M, VC2010L

### Collecteur Cyclone noir

Tube plastique 191D77-1

Ref.	Qté	Pour
191D73-9	1	DCL280FZ, DCL281FZB

### Collecteur Cyclone Blanc

Tube plastique 191D76-3

Ref.	Qté	Pour
191D71-3	1	DCL280FZ, DCL282FZ, CL114FDWI, CL001GZ04

### Collecteur Cyclone blanc sans mecanisme

Tube plastique 191D79-7

Ref.	Qté	Pour
199491-1	1	DCL180Z, CL104DWY, CL106FDWYW, CL107FDWYW, CL111DWI, CL108FDZ

### Collecteur Cyclone noir sans mecanisme

Tube plastique 191D80-2

Ref.	Qté	Pour
191D75-5	1	DCL180ZB, DCL182ZB



**Accessoires pour DVC860L / DVC863L / DVC864L**

**Brosse mixte plancher et tapis**

Ref.	Qté	Pour
198532-0	1	DVC860L, VC1310L, VC2211M, VC2510L, VC3210L, VC3211H, VC3211M
198184-7	1	DVC260

**Brosse d'aspiration poussières sèches pour aspirateur**

Ref.	Qté	Pour
195549-4	1	DVC860L, VC1310L, VC2510L, VC3210L, VC3211H, VC2211M

**Brosse d'aspiration poussières humides pour aspirateur**

Ref.	Qté	Pour
195550-9	1	DVC860L, VC1310L, VC2510L, VC3210L, VC3211H, VC2211M

**Brosse d'aspiration large pour aspirateur**

Ref.	Qté	Pour
A-47846	1	DVC860L, VC1310L, VC2510L

**Filter pour DVC860L**

Ref.	Qté	Pour
197166-6	1	DVC864LZX, DVC860LZ, DVC863LZ, DVC863LZX, DVC150LZ, DVC152LZ, DVC154LZ, DVC866LZX1, DVC867LZX4, DVC865LZX3, DVC155LZX2, DVC156LZX1, DVC157LZX3

**Filter mousse pour DVC860L**

Ref.	Qté	Pour
195552-5	1	VC2510LX1, VC1310LX1, VC3210LX1, DVC864LZX, DVC860LZ, DVC863LZ, DVC863LZX, DVC150LZ, DVC152LZ, DVC154LZ, DVC866LZX1, DVC867LZX4, DVC865LZX3, DVC155LZX2, DVC156LZX1, DVC157LZX3

**Pré-filtre pour DVC860L**

Ref.	Qté	Pour
140248-3	1	DVC860LZ, DVC150LZ, DVC152LZ, DVC865LZX3, DVC155LZX2

**Lot de sacs plastiques de récupération des déchets pour aspirateur VC1310L**

Ref.	Dimensions	Contenance	Qté	Pour
195432-5	650 X 650 mm	45 l	10	VC1310LX1, DVC864LZX, DVC860LZ, DVC863LZ, DVC863LZX, DVC150LZ, DVC152LZ, DVC154LZ, DVC866LZX1, DVC867LZX4, DVC865LZX3, DVC155LZX2, DVC156LZX1, DVC157LZX3

**Brosse d'aspiration universelle poussières sèches et humides pour aspirateur**

Ref.	Qté	Pour
195551-7	1	VC3211M, DVC860L, VC1310L, VC2510L, VC3210L, VC3211H, VC2211M

**Tuyaux et flexibles d'aspiration**

**Tuyau de raccordement à une machine pour aspirateurs 440, 445X**

Ref.	Ø int entrée	Ø ext entrée	Ø int sortie	Ø ext sortie	Long.	Ø tuyau	Qté	Pour
O2300BON	26 mm	30 mm	55 mm	58 mm	3 m	25 mm	1	440, 445X, 446, 448

**Tuyau de raccordement à une machine pour aspirateurs VC1310L, VC2510L, VC3210L et VC3211M**

Livré de série avec 3 jonctions de raccordement, références 417765-1, 417766-9 et 424379-9.

Ref.	Ø	Long.	Qté	Pour
195433-3	28 mm	3,5 m	1	VC2510L, VC3210L, VC3211M

**Tuyau d'aspiration pour aspirateurs VC1310L, VC2510L, VC3210L et VC3211M**

Livré de série avec raccord d'aspiration 417307-1.

Ref.	Ø	Long.	Ø int	Ø ext	Qté	Pour
195434-1	38 mm	2,5 m	38 mm	45 mm	1	VC1310L, VC3210L, VC2510L, VC3211M

**Tuyau antistatique de raccordement à une machine pour aspirateurs 446L, 447L et 447M**

Ref.	Ø int entrée	Ø ext entrée	Ø int sortie	Ø ext sortie	Long.	Ø tuyau	Qté	Pour
P-70487	à vis 25 mm	souple 32 mm	55 mm	58 mm	3,5 m	27 mm	1	VC2010L, 446, 447

**Tuyau d'aspiration pour aspirateurs 440, 445X**

Ref.	Ø int entrée	Ø ext entrée	Ø int sortie	Ø ext sortie	Long.	Ø tuyau	Qté	Pour
O1316BON	36 mm	45 mm	55 mm	58 mm	2 m	45 mm	1	440, 445X

**Tuyau antistatique d'aspiration pour aspirateurs 446L, 447L et 447M**

Adaptateur machine P-70421

Ref.	Ø int entrée	Ø int sortie	Ø ext sortie	Long.	Ø tuyau	Qté	Pour
P-70362	36 mm	55 mm	58 mm	3 m	36 mm	1	VC2010L, 446, 447

**Tuyau d'aspiration pour aspirateurs 446L, 447L et 447M**

Adaptateur machine P-70421

Ref.	Ø int entrée	Ø int sortie	Ø ext sortie	Long.	Ø tuyau	Qté	Pour
P-72920	36 mm	55 mm	58 mm	3 m	36 mm	1	VC2010L, 446, 447

**Tuyaux de raccordement souple**

Ref.	Ø int entrée	Ø ext entrée	Ø int sortie	Ø ext sortie	Ø tuyau	Long.	Qté	Pour
192108-5	19 mm	25 mm	souple 30 mm	souple 36 mm	30 mm	1,5 m	1	
192278-0	23 mm	25 mm	souple 31 mm	souple 37,9 mm	28 mm	1,5 m	1	

**Tuyau d'aspiration pour aspirateurs VC2010L, VC2511 et VC3511L**

Ref.	Ø	Long.	Qté	Pour
P-72914	32 mm	3500 mm	1	VC2010L, VC2511, VC3511L

**Tuyau d'aspiration pour aspirateurs VC3011L**

RACCORD COUDER =&gt; W107413340

Ref.	Dimensions	Qté	Pour
P-81739	32 X 3500 mm	1	VC2012L, VC3011L, VC2512L, VC2000L

Filtration



**Ensemble pré-filtre**

Ref.	Qté	Pour
196253-8	1	VC3211MX1, VC3211HX1, VC2211MX1



**Préfiltre pour liquide VC2510L**

Ref.	Qté	Pour
195556-7	1	VC2510LX1



**Pré filtre pour VC2510L**

Ref.	Qté	Pour
195554-1	1	VC2510LX1



**Pré-filtre pour VC3210L**

Ref.	Qté	Pour
195612-3	1	VC3210LX1



**Pré-filtre pour DVC860L**

Ref.	Qté	Pour
140248-3	1	DVC860LZ, DVC150LZ, DVC152LZ, DVC865LZX3, DVC155LZX2



**Préfiltre pour aspirateur VC1310L**

Ref.	Qté	Pour
195553-3	1	VC1310LX1, DVC864LZX, DVC860LZ, DVC863LZ, DVC863LZX, DVC150LZ, DVC152LZ, DVC154LZ, DVC866LZX1, DVC867LZX4, DVC865LZX3, DVC155LZX2, DVC156LZX1, DVC157LZX3



**Préfiltre pour aspirateurs**

Ref.	Qté	Pour
140280-7	1	VC2510L
140312-0	1	VC3210L
162635-6	1	DVC750LZ



**Pré-filtre**

Ref.	Qté	Pour
451208-3	1	CL070D, CL100D, BCL140, BCL180, CL183D, CL070D, CL100D, CL183D, DCL140, DCL180
198751-8	1	CL070DSX, CL183DW, DCL180ZB, CL183DZ, CL106FDWYW, CL111DWI, DCL280FZ, DCL281FZB, DCL280FZC, DCL281FZCB



**Filtre pour DVC860L**

Ref.	Qté	Pour
197166-6	1	DVC864LZX, DVC860LZ, DVC863LZ, DVC863LZX, DVC150LZ, DVC152LZ, DVC154LZ, DVC866LZX1, DVC867LZX4, DVC865LZX3, DVC155LZX2, DVC156LZX1, DVC157LZX3



**Filtre tissu**

Ref.	Qté	Pour
443060-3	1	CL070D, CL100D, BCL140, BCL180, CL183D, 4071D, CL070D, CL100D, CL183D, DCL140, DCL180



**Filtre mousse pour DVC860L**

Ref.	Qté	Pour
195552-5	1	VC2510LX1, VC1310LX1, VC3210LX1, DVC864LZX, DVC860LZ, DVC863LZ, DVC863LZX, DVC150LZ, DVC152LZ, DVC154LZ, DVC866LZX1, DVC867LZX4, DVC865LZX3, DVC155LZX2, DVC156LZX1, DVC157LZX3



**Filtre mousse pour VC3211**

Ref.	Qté	Pour
196254-6	1	VC3211MX1, VC3211HX1, VC2211MX1



**Filtre pour aspirateurs 447L et 447M**

Ref.	Qté	Pour
P-70225	1	447L, 447M



**Filtre pour aspirateur 440**

Ref.	Qté	Pour
83203BJA	1	440



**Filtre pour liquide pour aspirateur VC3210L**

Ref.	Qté	Pour
195611-5	1	VC3210LX1



**Filtre pour liquide pour aspirateurs 440 et 445X**

Ref.	Qté	Pour
83035BHB	1	440, 445X



**Filtre-poussière set M pour VC3211M**

Ref.	Qté	Pour
196252-0	1	VC3211MX1, VC2211MX1



**Filtre pour aspirateur VC1310L**

Ref.	Qté	Pour
195438-3	1	VC1310LX1



**Filtre pour aspirateurs VC2510L et VC3210L**

Ref.	Qté	Pour
195441-4	1	VC2510LX1, VC3210LX1



**Filtre pour aspirateur**

Ref.	Qté	Pour
P-70219	1	446L, VC2010L, VC2511, VC2012L, VC3011L, VC2512L



**Filtre pour liquide pour aspirateur VC1310L**

Ref.	Qté	Pour
195555-9	1	VC1310LX1, DVC860LZ, DVC150LZ, DVC152LZ, DVC865LZX3, DVC155LZX2



**Filtre-poussière set H pour VC3211H**

Ref.	Qté	Pour
196251-2	1	VC3211HX1



**Capots de filtre pour aspirateurs industriels**

Ref.	Qté
W302002042	1
01400BON	1

## Buses de soufflage

## Buse de soufflage longue et coudée

Ref.	Qté	Pour
196729-5	1	UB1103

## Buse d'aspiration

Ref.	Ø int entrée	Ø ext entrée	Qté	Pour
W6084	35 mm	39 mm	1	446L, 447L, 447M, VC2010L

## Buse souple

Ref.	Qté	Pour
W5067	1	446L, 447L, 447M, VC2010L

## Ensemble pour soufflage gouttière

A utiliser avec l'adaptateur 191J13-3 pour DUB362. Est constitué de 3 rallonges (459816-4), de 2 colliers de serrage 75-90 (281030-2), d'un collier de serrage 85-100 (281031-0) et d'un nez couder (162790-4)

Ref.	Qté	Pour
191B03-8	1	DUB362Z, DUB362RF2, DUB362PT4, DUB184RT, DUB184Z, DUB363ZV, DUB363PT2V, UB001CZ, UB001GZ, UB001GM101

## brosse de soufflage

A utiliser avec 191M34-3

Ref.	Qté	Pour
191M30-1	1	DUB185Z, DUB186Z, UB100DZ, UB101DZ

## Raclette de soufflage

A utiliser avec 191M34-3

Ref.	Qté	Pour
191M32-7	1	DUB185Z, DUB186Z, UB100DZ, UB101DZ

## Long buse de soufflage

Ref.	Qté	Pour
123246-2	1	UB1103, DUB185Z, DUB186Z, UB100DZ, UB101DZ

## Buse conique fine

Ref.	Couleur	Qté	Pour
192236-6	gris	1	BUB182Z, UB1101, CL070DSX, BVC350Z, UB1103, CL104DWY, DUB182Z, CL183DW, DVC260Z, DCL180ZB, DCL182ZB, CL106FDWYW, DVC260ZX, CL111DWI, CL108FDZ, DVC261ZX14, DVC265ZXU, DCL280FZ, DCL281FZB, DCL282FZ, DCL280FZC, DVC660Z, DVC665Z, DCL281FZCB, DVC866LZX1, DVC865LZX3, DVC155LZX2, DVC156LZX1, DVC157LZX3, CL114FDWI, UB100DZ, UB120, CL107DWWY, DVC867LZX15
199439-3	blanc	1	CL070DSX, CL104DWY, CL183DW, DVC260Z, DCL180ZB, DCL182ZB, CL106FDWYW, CL111DWI, CL108FDZ, DVC261ZX14, DVC265ZXU, DCL280FZ, DCL281FZB, DCL282FZ, DCL280FZC, DVC660Z, DVC665Z, DCL281FZCB, DVC866LZX1, DVC865LZX3, DVC155LZX2, DVC156LZX1, DVC157LZX3, CL114FDWI, CL001GZ04, CL107DWWY, DVC867LZX15

## Embout d'aspiration

## Embout triangulaire

Ref.	Ø	Qté	Pour
50089BON	32 mm	1	440, 445X

## Embout plat

Ref.	Ø	Qté	Pour
50080BON	32 mm	1	440, 445X

## Suceurs d'aspiration

## Bec suceur

Ref.	Qté	Pour
410306-2	1	VC3210L, VC1310L, VC2510L, VC3211M
191D65-8	1	DVC560Z
198919-6	1	CL070DSX, CL104DWY, CL183DW, DVC260Z, DCL180ZB, DCL182ZB, CL106FDWYW, CL111DWI, CL108FDZ, DVC261ZX14, DVC265ZXU, DCL280FZ, DCL281FZB, DCL282FZ, DCL280FZC, DVC660Z, DVC665Z, DCL281FZCB, DVC866LZX1, DVC865LZX3, DVC155LZX2, DVC156LZX1, DVC157LZX3, CL114FDWI, CL001GZ04, CL107DWWY, DVC867LZX12

## Suceur plat noir

Ref.	Qté	Pour
456586-6	1	CL070DSX, CL104DWY, CL183DW, DVC260Z, DCL180ZB, DCL182ZB, CL106FDWYW, CL111DWI, CL108FDZ, DVC261ZX14, DVC265ZXU, DCL280FZ, DCL281FZB, DCL282FZ, DCL280FZC, DVC660Z, DVC665Z, DCL281FZCB, DVC866LZX1, DVC865LZX3, DVC155LZX2, DVC156LZX1, DVC157LZX3, CL114FDWI, CL107DWWY, DVC867LZX9

## Suceur plat

A utiliser avec l'adaptateur P-81745

Ref.	Qté	Pour
W29541	1	VC2511, VC3511L, VC2012L, VC3011L, VC2512L

## Suceurs plats

Ref.	Couleur	Qté	Pour
416041-0	ivoire	1	BUB182Z, UB1101, CL070DSX, DCL180Z, CL104DWY, CL183DW, DCL182Z, DVC260Z, DCL180ZB, DCL182ZB, CL106FDWYW, CL111DWI, CL108FDZ, DVC261ZX14, DVC265ZXU, DCL280FZ, DCL281FZB, DCL282FZ, DCL280FZC, DVC660Z, DVC665Z, DCL281FZCB, DVC866LZX1, DVC865LZX3, DVC155LZX2, DVC156LZX1, DVC157LZX3, CL114FDWI, CL102D, CL100D, CL072D, CL070D, 4076D, 4073D, 4072D, CL107DWWY, DVC867LZX6
451243-1	bleu	1	CL070DSX, DCL180Z, CL104DWY, CL183DW, DCL182Z, DVC260Z, DCL180ZB, DCL182ZB, CL106FDWYW, CL111DWI, CL108FDZ, DVC261ZX14, DVC265ZXU, DCL280FZ, DCL281FZB, DCL282FZ, DCL280FZC, DVC660Z, DVC665Z, DCL281FZCB, DVC866LZX1, DVC865LZX3, DVC155LZX2, DVC156LZX1, DVC157LZX3, CL114FDWI, CL070D, CL100D, CL102D, BCL140, CL107DWWY, DVC867LZX7
SH00000042		1	DCL500Z
451240-7	blanc	1	CL070DSX, CL104DWY, CL183DW, DVC260Z, DCL180ZB, DCL182ZB, CL106FDWYW, CL111DWI, CL108FDZ, DVC261ZX14, DVC265ZXU, DCL280FZ, DCL281FZB, DCL282FZ, DCL280FZC, DVC660Z, DVC665Z, DCL281FZCB, DVC866LZX1, DVC865LZX3, DVC155LZX2, DVC156LZX1, DVC157LZX3, CL114FDWI, CL107DWWY, DVC867LZX8
456586-6	noir	1	CL070DSX, CL104DWY, CL183DW, DVC260Z, DCL180ZB, DCL182ZB, CL106FDWYW, CL111DWI, CL108FDZ, DVC261ZX14, DVC265ZXU, DCL280FZ, DCL281FZB, DCL282FZ, DCL280FZC, DVC660Z, DVC665Z, DCL281FZCB, DVC866LZX1, DVC865LZX3, DVC155LZX2, DVC156LZX1, DVC157LZX3, CL114FDWI, CL107DWWY, DVC867LZX9

## Sacs d'aspiration



### Lot de 5 sacs filtrant en tissu pour VC4210L

Ref.	Qté	Pour
W107418353	1	VC4210LX, VC4210MX



### Lot de sacs en plastique de récupération des déchets pour aspirateurs VC4210L

Ref.	Qté	Pour
W107418355	1	VC4210LX, VC4210MX



### Sacs à poussière en tissu

Sacs lavables et réutilisables.  
166084-9 est un sac anti-bactérien.

Ref.	Qté	Pour
166043-3	1	CL107FDWYW, 4072D, 4076D, 4093D, CL102D, CL072D, 4073D, DCL182, DCL142
166084-9	1	CL107FDWYW, DCL182, DCL142



### Sacs à poussière en papier

Ref.	Qté	Pour
194566-1	5	CL104DWY, DCL182ZB, CL107FDWYW, CL121DZ, CL121DWA, DCL282FZ, DCL184Z, CL114FDWI, 4072D, 4076D, 4093D, 4073D, CL102D, CL072D, DCL182, DCL142, CL102D, CL104D, CL105D, CL072D, 4076D
194565-3	10	CL104DWY, DCL182ZB, CL107FDWYW, CL121DZ, CL121DWA, DCL282FZ, CL114FDWI, DCL182, DCL142, CL102D, CL104D, CL105D, CL072D, 4076D



### Sac à poussière en papier filtrant

A utiliser pour la poussière sèche

Ref.	Contenance	Qté	Pour
195557-5	15 l	5	VC2510LX1, VC1310LX1, DVC864LZX, VC2211MX1, DVC860LZ, DVC863LZ, DVC863LZX, DVC150LZ, DVC152LZ, DVC154LZ, DVC866LZX1, DVC867LZX4, DVC865LZX3, DVC155LZX2, DVC156LZX1, DVC157LZX3



### Lot de sacs tissu pour aspirateurs VC3210 et VC3211

Pour la poussière sèche

Ref.	Contenance	Qté	Pour
195558-3	25 l	5	VC3210LX1, VC3211MX1, VC3211HX1, VC2211MX1



### Lot de sacs papier pour aspirateur 440

Ref.	Qté	Pour
83132B81	5	440



### Lot de sacs en plastique de récupération des déchets pour aspirateurs VC2510L, VC3210L et VC3211M

Ref.	Qté	Pour
195440-6	10	VC2510LX1, VC3210LX1, VC3211MX1, VC3211HX1, VC2211MX1



### Lot de sacs papier BIA "C" pour aspirateur 445X

Ref.	Qté	Pour
83132BEK	5	445X



### Lot de sacs filtrant en tissu pour aspirateur VC3511L

Permet l'aspiration des poussières sèches ayant des valeurs de CMA ("Concentration maximale admissible") supérieure à 1 mg/m, telle que les poussières de plâtre, de mortier, de craie...

Ref.	Qté	Pour
P-78293	5	VC3511L



### Lot de sacs en tissu pour aspirateurs VC2010L, VC2012L, VC2511, VC2512L, VC3011L et VC3211L

Ref.	Qté	Pour
P-72899	5	VC2010L, VC2511, VC2012L, VC3011L, VC2512L, VC2000L, VC3211L



### Sac papier pour aspirateur 447 L/M

Ref.	Qté	Pour
P-70203	5	447L, 447M



### Lot de sacs plastiques de récupération des déchets

Permet l'aspiration des poussières inoffensives du quotidien.

Ref.	Qté	Pour
P-70297	5	VC2010L, 446LX, VC3511L, VC2012L, VC3011L, VC2512L, VC2000L
P-70306	5	447L, 447M, 447LX, 447MX

## Brosses d'aspiration



### Brosse d'aspiration

Ref.	Ø	Long.	Qté	Pour
P-70471	36 mm	230 mm	1	446L, 447L, 447M, VC2010L



### Brosse d'aspiration

Ref.	Ø int entrée	Ø ext entrée	Qté	Pour
W5146	35 mm	39 mm	1	446L, 447L, 447M, VC2010L



### Brosse universelle

Ref.	Qté	Pour
W14295	1	VC2010L, VC2511, VC3511L, VC3011L



### Brosse combinée 260 mm

Ref.	Qté	Pour
P-70465	1	VC2010L, VC2511, VC3511L



### Brosse ronde d'aspiration

Ref.	Ø	Ø int entrée	Ø ext entrée	Qté	Pour
191657-9	60 mm	32 mm	36 mm	1	440



### Porte brosse

Ref.	Ø	Qté	Pour
60277BON	32 mm	1	440, 445X



### Brosse spéciale sol plastique, 405 mm

Lamelle en caoutchouc crantés et roulettes réglables pour l'aspiration de liquides et de poussières, en particulier sur les chantiers.

Ref.	Ø	Long.	Qté	Pour
P-72964	36 mm	405 mm	1	446L, 447L, 447M, VC2010L



### Brosse 25,5 cm pour moquette

Ref.	Ø	Qté	Pour
60280BON	32 mm	1	440, 445X



### Brosse 25,5 cm pour liquide

Ref.	Ø	Qté	Pour
60278BON	32 mm	1	440, 445X



### Brosse 25,5 cm pour surface dure

Ref.	Ø int sortie	Qté	Pour
60279BON	32 mm	1	440, 445X





### sèches et humides pour aspirateur

Ref.	Qté	Pour
195551-7	1	VC3211M, DVC860L, VC1310L, VC2510L, VC3210L, VC3211H, VC2211M



### Brosse d'aspiration pour tapis et moquettes

Ref.	Qté	Pour
122291-4	1	CL070DSX, DCL180Z, CL104DWY, CL183DW, DCL182Z, DVC260Z, DCL180ZB, DCL182ZB, CL106FDWYW, DVC260Z, CL111DWI, CL108FDZ, DVC261ZX14, DVC265ZXU, DCL280FZ, DCL281FZB, DCL282FZ, DCL280FZC, DVC660Z, DVC665Z, DCL281FZCB, DVC866LZX1, DVC865LZX3, DVC155LZX2, DVC156LZX1, DVC157LZX3, CL114FDWI, CL107DWYW, DVC867LZX5



### Brosse mixte plancher et tapis pour VC2512L

Ref.	Qté	Pour
W107402706	1	VC3011L, VC2512L



### Brosse de précision

Ref.	Couleur	Qté	Pour
198537-0	Ivoire	1	CL070DSX, CL104DWY, CL183DW, DVC260Z, DCL180ZB, DCL182ZB, CL106FDWYW, CL111DWI, CL108FDZ, DVC261ZX14, DVC265ZXU, DCL280FZ, DCL281FZB, DCL282FZ, DCL280FZC, DVC660Z, DVC665Z, DCL281FZCB, DVC866LZX1, DVC865LZX3, DVC155LZX2, DVC156LZX1, DVC157LZX3, CL114FDWI, CL107DWYW, DVC867LZX12
198873-4	Blanc	1	CL070DSX, CL104DWY, CL183DW, DVC260Z, DCL180ZB, DCL182ZB, CL106FDWYW, CL111DWI, CL108FDZ, DVC261ZX14, DVC265ZXU, DCL280FZ, DCL281FZB, DCL282FZ, DCL280FZC, DVC660Z, DVC665Z, DCL281FZCB, DVC866LZX1, DVC865LZX3, DVC155LZX2, DVC156LZX1, DVC157LZX3, CL114FDWI, CL001GZ04, CL107DWYW, DVC867LZX12



### Brosse ronde

Ref.	Couleur	Qté	Pour
198552-4	Ivoire	1	CL070DSX, CL104DWY, CL183DW, DVC260Z, DCL180ZB, DCL182ZB, CL106FDWYW, CL111DWI, CL108FDZ, DVC261ZX14, DVC265ZXU, DCL280FZ, DCL281FZB, DCL282FZ, DCL280FZC, DVC660Z, DVC665Z, DCL281FZCB, DVC866LZX1, DVC865LZX3, DVC155LZX2, DVC156LZX1, DVC157LZX3, CL114FDWI, CL107DWYW, DVC867LZX10
198878-4	blanc	1	CL070DSX, CL104DWY, CL183DW, DVC260Z, DCL180ZB, DCL182ZB, CL106FDWYW, CL111DWI, CL108FDZ, DVC261ZX14, DVC265ZXU, DCL280FZ, DCL281FZB, DCL282FZ, DCL280FZC, DVC660Z, DVC665Z, DCL281FZCB, DVC866LZX1, DVC865LZX3, DVC155LZX2, DVC156LZX1, DVC157LZX3, CL114FDWI, CL001GZ04, CL107DWYW, DVC867LZX11
198551-6	noir	1	CL070DSX, CL104DWY, CL183DW, DVC260Z, DCL180ZB, DCL182ZB, CL106FDWYW, CL111DWI, CL108FDZ, DVC261ZX14, DVC265ZXU, DCL280FZ, DCL281FZB, DCL282FZ, DCL280FZC, DVC660Z, DVC665Z, DCL281FZCB, DVC866LZX1, DVC865LZX3, DVC155LZX2, DVC156LZX1, DVC157LZX3, CL114FDWI, CL107DWYW, DVC867LZX12



### Brosse universelle

Ref.	Couleur	Qté	Pour
122291-4	Ivoire	1	CL070DSX, DCL180Z, CL104DWY, CL183DW, DCL182Z, DVC260Z, DCL180ZB, DCL182ZB, CL106FDWYW, DVC260Z, CL111DWI, CL108FDZ, DVC261ZX14, DVC265ZXU, DCL280FZ, DCL281FZB, DCL282FZ, DCL280FZC, DVC660Z, DVC665Z, DCL281FZCB, DVC866LZX1, DVC865LZX3, DVC155LZX2, DVC156LZX1, DVC157LZX3, CL114FDWI, CL107DWYW, DVC867LZX5



### Brosse pour tapis, moquettes

Ref.	Qté	Pour
122859-6	1	BCL140, BCL180



### Brosse mixte plancher et tapis

Ref.	Qté	Pour
198532-0	1	DVC860L, VC1310L, VC2211M, VC2510L, VC3210L, VC3211H, VC3211M
198184-7	1	DVC260



### Brosse d'aspiration poussières sèches pour aspirateur

Ref.	Qté	Pour
195549-4	1	DVC860L, VC1310L, VC2510L, VC3210L, VC3211H, VC2211M



### Brosse d'aspiration poussières humides pour aspirateur

Ref.	Qté	Pour
195550-9	1	DVC860L, VC1310L, VC2510L, VC3210L, VC3211H, VC2211M



### Brosse d'aspiration large pour aspirateur

Ref.	Qté	Pour
A-47846	1	DVC860L, VC1310L, VC2510L



### Brosse d'aspiration pour tapis et moquettes

Ref.	Qté	Pour
198149-9	1	CL070DSX, CL104DWY, CL183DW, DVC260Z, DCL180ZB, DCL182ZB, CL106FDWYW, CL111DWI, CL108FDZ, DVC261ZX14, DVC265ZXU, DCL280FZ, DCL281FZB, DCL282FZ, DCL280FZC, DVC660Z, DVC665Z, DCL281FZCB, DVC866LZX1, DVC865LZX3, DVC155LZX2, DVC156LZX1, DVC157LZX3, CL114FDWI, CL107DWYW, DVC867LZX12



### Brosse universelle noire

Ref.	Couleur	Qté	Pour
123539-7	Noir	1	CL070DSX, CL104DWY, CL183DW, DVC260Z, DCL180ZB, DCL182ZB, CL106FDWYW, CL111DWI, CL108FDZ, DVC261ZX14, DVC265ZXU, DCL280FZ, DCL281FZB, DCL282FZ, DCL280FZC, DVC660Z, DVC665Z, DCL281FZCB, DVC866LZX1, DVC865LZX3, DVC155LZX2, DVC156LZX1, DVC157LZX3, CL114FDWI, CL001GZ04, CL107DWYW
123485-4	Ivoire	1	4076DW, CL070DSX, CL104DWY, CL183DW, DVC260Z, DCL180ZB, DCL182ZB, CL106FDWYW, CL111DWI, CL108FDZ, DVC261ZX14, DVC265ZXU, DCL280FZ, DCL281FZB, DCL282FZ, DCL280FZC, DVC660Z, DVC665Z, DCL281FZCB, DVC866LZX1, DVC865LZX3, DVC155LZX2, DVC156LZX1, DVC157LZX3, CL114FDWI, 4076D, CL070D, CL100D, CL102D, CL072D, 4076D, CL070D, CL100D, CL102D, CL072D, CL183D, CL107DWYW
123488-8	Bleu	1	CL070DSX, CL104DWY, CL183DW, DVC260Z, DCL180ZB, DCL182ZB, CL106FDWYW, CL111DWI, CL108FDZ, DVC261ZX14, DVC265ZXU, DCL280FZ, DCL281FZB, DCL282FZ, DCL280FZC, DVC660Z, DVC665Z, DCL281FZCB, DVC866LZX1, DVC865LZX3, DVC155LZX2, DVC156LZX1, DVC157LZX3, CL114FDWI, CL001GZ04, DCL140, DCL142, DCL180, DCL182, CL183D, DCL140, DCL142, DCL180, DCL182, CL183D, CL107DWYW





# La technologie Makita au service de l'environnement



# L'univert Makita

ESPACES VERTS



OUTILS SANS FIL (JARDINS, PARCS ET FORÊTS)

## L'environnement est au cœur de nos priorités.

Leader mondial dans l'outillage électroportatif, Makita a toujours axé le cycle de vie de ses produits sur une politique environnementale très forte.

Depuis la fabrication jusqu'à leur utilisation, chaque outil Makita est intégré dans une politique très volontariste et active en matière de respect de l'environnement.

**40V<sup>max</sup>** Li-ION



**18V + 18V → 36V**  
LITHIUM-ION



**18V**  
LITHIUM-ION



**12V<sup>max</sup>** CXT



[www.makita.fr](http://www.makita.fr)

Makita, une technologie d'avance



# Un large éventail d'outils de jardin au lithium-ion

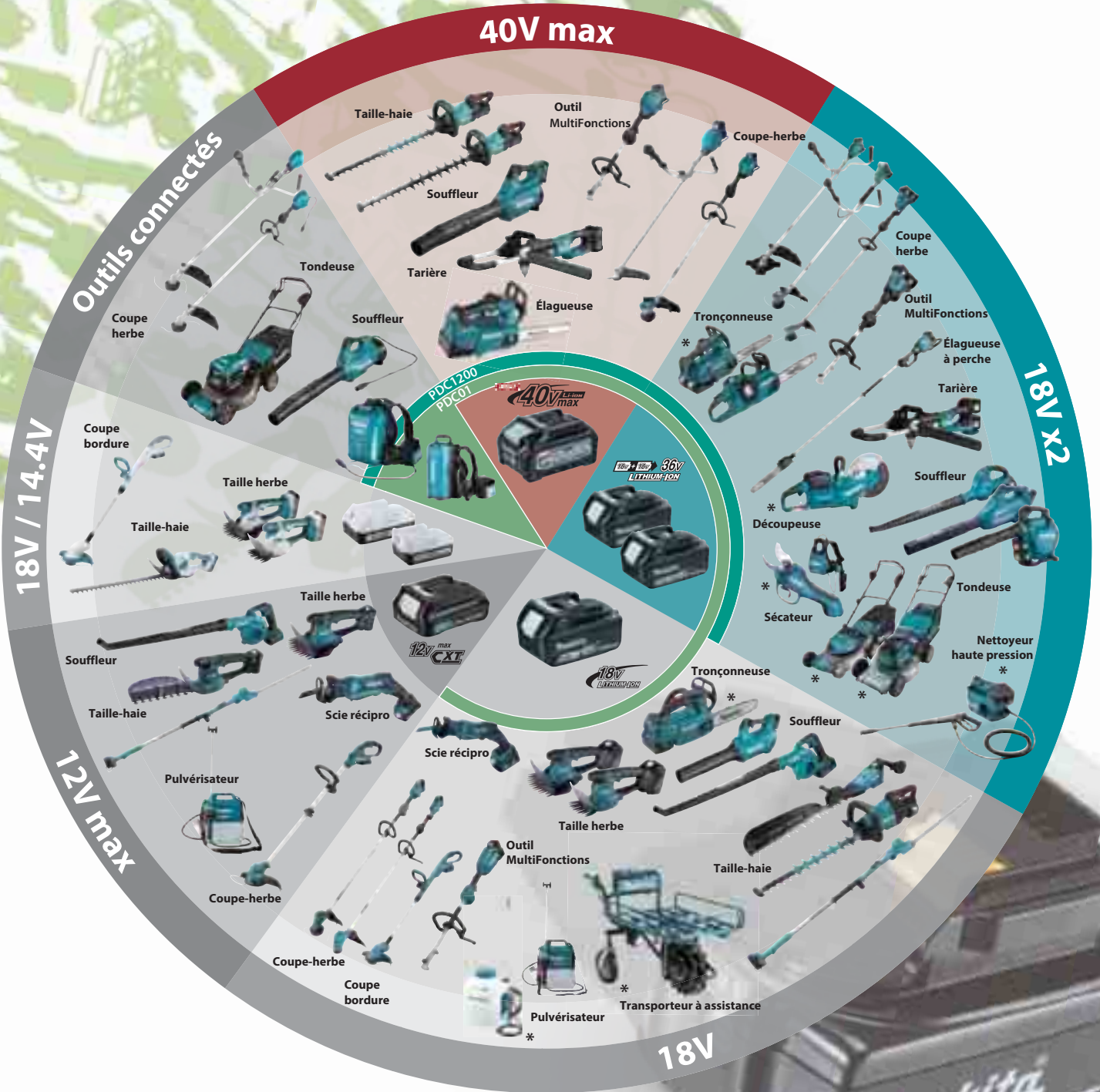

OUTILS SANS FIL (JARDINS, PARCS ET FORÊTS)

13

\* Ces modèles ne sont pas compatibles avec la batterie dorsale et le support dorsal (PDC1200, PDC01)

# BATTERIES & CHARGEURS

## XGT LXT

Charge Rapide **MAKSTAR**

### Chargeurs rapides

<b>XGT</b> DC40RA réf. 191E07-8	<b>LXT</b> DC18RC réf. 195584-2
<b>XGT</b> DC40RB* réf. 191N09-8	<b>LXT</b> DC18RE*** réf. 198720-9
<b>XGT</b> DC40RD réf. 191M90-3	<b>LXT</b> DC18RD* réf. 196933-6
<b>ADP10</b> réf. 191C10-7	<b>ADP10</b> réf. 191C10-7
adaptateur XGT vers LXT	adaptateur XGT vers LXT

### Chargeurs standards

<b>XGT</b> DC40RC réf. 191M90-3	<b>LXT</b> DC18SF réf. 196426-3	<b>LXT</b> DC18SD réf. 194533-6
<b>XGT</b> DC40RB* réf. 191N09-8	<b>LXT</b> DC18RE*** réf. 198720-9	<b>LXT</b> DC18SH** réf. 199687-4
<b>XGT</b> DC40RD réf. 191M90-3	<b>LXT</b> DC18RD* réf. 196933-6	<b>LXT</b> DC18SE Allume cigare réf. 194622-7
<b>ADP10</b> réf. 191C10-7	<b>ADP10</b> réf. 191C10-7	<b>ADP10</b> réf. 191C10-7
adaptateur XGT vers LXT	adaptateur XGT vers LXT	adaptateur XGT vers LXT

Temps de charge exprimés en minutes

Image	Type	Capacité	Chargeurs rapides		Chargeurs standards	
			Temps (min)	Temps (min)	Temps (min)	Temps (min)
	XGT 40V max Li-Ion	5.0 Ah	50	—	85	—
		4.0 Ah	45	—	67	—
		2.5 Ah	28	—	38	—
		2.0 Ah	22	—	30	—
	LXT 18V Li-Ion	6.0 Ah	—	40	55	85   130 <sup>(1)</sup>   260 <sup>(2)</sup>
		5.0 Ah	—	35	45	70   110 <sup>(1)</sup>   220 <sup>(2)</sup>
		4.0 Ah	—	29	36	58   90 <sup>(1)</sup>   180 <sup>(2)</sup>
		3.0 Ah	—	22	22	42   60 <sup>(1)</sup>   120 <sup>(2)</sup>
		1.5 Ah	—	15	15	22   30 <sup>(1)</sup>   60 <sup>(2)</sup>
	LXT 14.4V Li-Ion	4.0 Ah	—	29	36	58   90 <sup>(1)</sup>   180 <sup>(2)</sup>
		3.0 Ah	—	22	22	42   60 <sup>(1)</sup>   120 <sup>(2)</sup>
		1.5 Ah	—	15	15	22   45 <sup>(1)</sup>   90 <sup>(2)</sup>
		1.5 Ah	—	15	15	22   30 <sup>(1)</sup>   60 <sup>(2)</sup>

Jauge de charge intégrée, \*DC40RB / DC18RD Chargeur double à charge rapide, \*\*DC18SH Chargeur double à charge standard, \*\*\*DC18RE Chargeur rapide mixte LXT et XGT, (1) temps de charge pour 1 à 2 batterie(s), (2) temps de charge pour 3 à 4 batteries.

OUTILS SANS FIL (JARDINS, PARCS ET FORÊTS)

## 12V max CXT

Image	Type	Capacité	Chargeurs rapides		Chargeur standard
			Temps (min)	Temps (min)	Temps (min)
	CXT 12V Li-Ion	4.0 Ah	60	30	130
		2.0 Ah	30	22	70
		1.5 Ah	22	—	50

## DC10WA

réf. 194597-0

Temps de charge exprimés en minutes

	10,8 V Li-Ion	1.3 Ah BL1013 réf. 194550-6	50
	7,2 V Li-Ion	1.5 Ah BL0715 réf. 198000-3	35

Note : Référence à étiquette 10,8 V (Fin de série) / Nouvelle référence à étiquette 12 V

## Gamme HOBBY

Temps de charge exprimés en minutes

	18 V Li-Ion	1.5 Ah BL1815G réf. 198186-3	70
	14,4 V Li-Ion	1.5 Ah BL0715 réf. 198192-8	75

**DC18WA** réf. 195423-6

makita.fr

# Batterie dorsale

# Support dorsal

pour 4 batteries 18V Li-Ion

+ de **33 Ah**  
d'autonomie

1 200 Wh

432 Wh\*



Chargeur DC4001 livré de série, réf. 191L00-4.

**XGT** **40V<sup>max</sup>**  
**LXT** **36V**

Temps de charge  
**360** minutes



Les 4 ports permettent l'utilisation de 1 à 4 batteries 18 V pour une plus longue autonomie de travail.

**XGT** **40V<sup>max</sup>**  
**LXT** **36V**  
**18V**

Accueille jusqu'à  
4 batteries  
**18 V LXT**  
1,5 | 2 | 3 | 4 | 5 | 6 Ah

\* Avec 4 batteries 18 V LXT 6 Ah

**PDC1200A01**  
Batterie dorsale 36 - 40V Max Li-Ion



**PDC01** réf. 191A64-2  
Support Dorsal pour 4 Batteries 18 V Li-Ion

Connexion directe

Plateforme

Adaptateur réf. 191N62-4

Plateforme

**XGT** **40V<sup>max</sup>**  
**LITHIUM-ION**

Adaptateur réf. 191J51-5

Plateforme

**18V + 18V** → **36V**  
**LITHIUM-ION**

Adaptateur réf. 191J50-7

Plateforme

**18V**  
**LITHIUM-ION**

Catégorie d'outil ou de machine compatible PDC01 / PDC1200 Tronçonneuse sans fil <sup>(1)</sup>, Élagueuse à perche sans fil, Souffleur sans fil, Coupe herbe sans fil, Coupe herbe sans fil, Moteur multi-fonctions sans fil, Taille-haie sans fil, Taille-herbes sans fil, Taille haie sur perche sans fil, Meuleuse d'angle sans fil, Perforateur sans fil <sup>(2)</sup>, Piqueur Sans Fil, Marteau piqueur sans fil, Tarière sans fil <sup>(3)</sup>, Tondeuse sans fil (uniquement pour le type connecteur)

<sup>(1)</sup> À l'exception de la tronçonneuse à poignée supérieure (DUC121 / DUC122 / DUC204 / DUC252 / DUC254 / DUC254C / DUC256 / DUC256C / DUC302 / DUC306 / DUC352 / DUC356 / DUC406)

<sup>(2)</sup> À l'exception de DHR280 / DHR281 / DHR282 / DHR283 <sup>(3)</sup> À l'exception de DDG460

La catégorie d'outil ou de machine compatible est susceptible d'être modifiée sans préavis. Consultez le mode d'emploi le plus récent pour obtenir des informations sur la catégorie d'outil ou de machine compatible.

Les Packs ÉNERGIE	18V LITHIUM-ION LXT								12V <sup>max</sup> CXT	
	6.0 Ah	5.0 Ah	4.0 Ah		5.0 Ah		6.0 Ah	2.0 Ah	4.0 Ah	
Référence du lot	198116-4	197570-9	197504-2	197503-4	197629-2	197626-8	198077-8	198091-4	197658-5	197641-2
Nombre de batteries Réf.	2 BL1860B	2 BL1850B	2 BL1840B	4 BL1840B	2 BL1850B	4 BL1850B	2 BL1860B	4 BL1860B	2 BL1021B	2 BL1041B
Chargeur	Chargeur rapide DC18RC réf. 195584-2		Chargeur rapide DOUBLE DC18RD réf. 196933-6						Chargeur rapide DC10SB réf. 197363-4	
Makpac	Livré en CARTON		Coffret TYPE 3 (821551-8)						Coffret TYPE 1 (821549-5)	

Les Packs ÉNERGIE XGT	XGT 40V <sup>max</sup> LITHIUM-ION							
	2.0 Ah	2.5 Ah	2.5 Ah	4.0 Ah	4.0 Ah	5.0 Ah	4.0 Ah	5.0 Ah
Référence du lot	191V15-1	191V27-4	191J81-6	191J97-1	191U00-8	191U13-9	191U28-6	191U42-2
Nombre de batteries Référence	2 BL4020	2 BL4025	2 BL4025	2 BL4040	2 BL4040	2 BL4050F	4 BL4040	4 BL4050F
Chargeur	Chargeur standard DC40RC (réf. 191M90-3)		Chargeur rapide DC40RA (réf. 191E07-8)		Chargeur rapide DOUBLE DC40RB (réf. 191N09-8)			
Makpac	Coffret Makpac		Coffret TYPE 2 (réf. 821550-0)		Coffret TYPE 3 (821551-8)			

\* Nous consulter



# Batterie 64 V

Batterie Li-Ion 64 V Max 4 Ah

**NOUVEAU**

# 64V<sup>Li-ion</sup>max



**CHARGEUR DC64WA**

**BL6440 (4 Ah)**

### Poignée

- facilite l'installation/le retrait de la batterie.
- permet un transport facile de la batterie sur le chantier.

Temps de charge complet  
**120 minutes**

## LM001JM101

Tondeuse 64 V Li-Ion 4 Ah

**NOUVEAU**



### Mode de réduction du bruit

- Clé de sécurité pour empêcher l'utilisation de la machine par des personnes non habilitées,
- Mode de réduction du bruit; Optimal pour une utilisation dans des environnements sensibles au bruit tels que les zones résidentielles.

Hauteur de coupe ..... 20 à 100 mm  
 Largeur de coupe ..... 48 cm  
 Capacité du bac de ramassage ..... 60 litres  
 Matériau du carter de coupe ..... Plastique  
 Énergie ..... 64 V Li-Ion 4 Ah  
 Vitesse à vide ..... 3200 tr/min  
 Pression sonore (Lpa) ..... 84,9 dB(A)  
 Dimensions  
 (LxIxh) ..... 1610 - 1690x530x930 - 1050 mm  
 Poids net EPTA ..... 24,4 à 26,1 kg

**64V<sup>Li-ion</sup>max** 4.0 Ah **XPT**  
**SOFT NOLOAD**  
 EXTREME PROTECTION TECHNOLOGY



Accessoires de série, Batterie BL6440.

Accessoires p. 418

## LM002JM101

Tondeuse 64 V Li-Ion 4 Ah

**NOUVEAU**



### Mode de réduction du bruit

- Clé de sécurité pour empêcher l'utilisation de la machine par des personnes non habilitées,
- Mode de réduction du bruit; Optimal pour une utilisation dans des environnements sensibles au bruit tels que les zones résidentielles.

Hauteur de coupe ..... 20 à 100 mm  
 Largeur de coupe ..... 53 cm  
 Capacité du bac de ramassage ..... 60 litres  
 Matériau du carter de coupe ..... Plastique  
 Énergie ..... 64 V Li-Ion 4 Ah  
 Vitesse à vide ..... 2800 tr/min  
 Pression sonore (Lpa) ..... 84,9 dB(A)  
 Dimensions  
 (LxIxh) ..... 1710 - 1800x585x950 - 1090 mm  
 Poids net EPTA ..... 25,4 à 27,3 kg

**64V<sup>Li-ion</sup>max** 4.0 Ah **XPT**  
**SOFT NOLOAD**  
 EXTREME PROTECTION TECHNOLOGY



Accessoires de série, Batterie BL6440, chargeur.

Accessoires p. 418



**DLM330RT**

Tondeuse 18 V Li-Ion 5 Ah 33 cm

NOUVEAU



Parfaite pour les petites surfaces, jusqu'à 450 m<sup>2</sup>

- Nuisance sonore très faible, aucun gaz d'échappement, idéale dans des lieux écologiquement sensibles,
- Réglage centralisé de la hauteur de coupe sur 8 positions.

Dimensions (LxIxh) ..... 1 325x425x1 065 mm  
 Temps de charge en moyenne ..... 45 min.  
 Diamètre des roues avant / arrière ..... 14 / 18 cm  
 Capacité du bac de ramassage ..... 30 litres  
 Matériau du carter de coupe ..... plastique  
 Énergie ..... 18 V Li-Ion 5 Ah  
 Poids net EPTA ..... 13,2 kg  
 Hauteur de coupe ..... 20 à 75 mm



Accessoires de série Chargeur rapide DC18RC, Batterie BL1850B (Li-Ion 18 V - 5 Ah).

DLM330Z: Sans batterie, sans chargeur.

Accessoires p. 418

**DLM382PT2**

Tondeuse 36 V => 2 x 18 V Li-Ion

Légère et maniable, idéale pour tondre votre pelouse sans bruit, jusqu'à 560 m<sup>2</sup>



- Technologie XPT limitant les infiltrations d'eau et poussières,
- Témoin LED de niveau de charge de la batterie.

Hauteur de coupe ..... 20 à 75 mm  
 Largeur de coupe ..... 38 cm  
 Capacité du bac de ramassage ..... 40 litres  
 Matériau du carter de coupe ..... Plastique  
 Diamètre des roues avant / arrière ..... 14 / 16 cm  
 Énergie ..... 36 V => 2x 18 V Li-Ion  
 Temps de charge en moyenne ..... 45 min.  
 Vitesse à vide ..... 3 700 tr/min  
 Dimensions (LxIxh) ..... 1 380x450x985 mm  
 Poids net EPTA ..... 16,9 kg



Accessoires de série Lame 38 cm, Chargeur rapide double DC18RD, 2x Batterie BL1850B (Li-Ion 18 V - 5 Ah).

DLM382CM2: 2 Batteries 4 Ah, Chargeur double.

DLM382PF4: Chargeur rapide double, 4 Batteries 3Ah

DLM382Z: Sans batterie, sans chargeur

Accessoires p. 418

**DLM432PT2**

Tondeuse 36 V => 2 x 18 V Li-Ion



Jusqu'à 575 m<sup>2</sup> de tonte

Hauteur de coupe ..... 20 à 75 mm  
 Largeur de coupe ..... 43 cm  
 Capacité du bac de ramassage ..... 50 litres  
 Matériau du carter de coupe ..... Plastique  
 Énergie ..... 36 V => 2x 18 V Li-Ion  
 Temps de charge en moyenne ..... 45 min.  
 Vitesse à vide ..... 3 600 tr/min  
 Pression sonore (Lpa) ..... 81 dB(A)  
 Dimensions (LxIxh) ..... 1 490x460x1 045 mm  
 Poids net EPTA ..... 17,5 kg

- Technologie XPT limitant les infiltrations d'eau et poussières
- Témoin LED de niveau de charge de la batterie.



DLM432Z: Sans batterie, sans chargeur.  
 DLM432CT2: Chargeur double, 2 Batteries 5 Ah  
 Accessoires de série 2x Batterie BL1850B (Li-Ion 18 V - 5 Ah), Chargeur rapide double DC18RD, Lame 43 cm.

Accessoires p. 418

**DLM460Z**

Tondeuse 36 V => 2 x 18 V Li-Ion (Produit seul)



Jusqu'à 800 m<sup>2</sup> de tonte avec une seule charge

- Système Mulching permettant de couper l'herbe finement et de la redistribuer sur le sol pour une meilleure fertilisation,
- Nuisance sonore très faible, aucun gaz d'échappement, idéal dans des lieux écologiquement sensibles.

Hauteur de coupe ..... 20 à 75 mm  
 Largeur de coupe ..... 46 cm  
 Capacité du bac de ramassage ..... 60 litres  
 Matériau du carter de coupe ..... acier  
 Diamètre des roues avant / arrière ..... 18 / 20,5 cm  
 Énergie ..... 36 V => 2x 18 V Li-Ion  
 Vitesse à vide ..... 3 300 / 2 500 tr/min  
 Dimensions (LxIxh) ..... 1 518x532x1 138 mm  
 Poids net EPTA ..... 25,3 à 27,6 kg



Accessoires de série Bac de ramassage, Lame 46 cm, Clé à douille 17 mm, Obstruteur Mulching.

Accessoires p. 418

**DLM462PT4**

Tondeuse auto-tractée 36 V => 2 x 18 V Li-Ion 5 Ah

Tondeuse Auto-tractée avec 4 ports de batterie pour une autonomie maximale, jusqu'à 700 m<sup>2</sup>



- Tondeuse autotractée, pour des superficies allant jusqu'à 700 m<sup>2</sup>,
- 4 ports de batteries pour une autonomie doublée.

Dimensions (LxIxh) ..... 1 690x535x1 190 mm  
 Diamètre des roues avant / arrière ..... 23 / 23 cm  
 Capacité du bac de ramassage ..... 60 litres  
 Matériau du carter de coupe ..... Acier  
 Énergie ..... 36 V => 2x 18 V Li-Ion 5 Ah  
 Hauteur de coupe ..... 20-100 mm  
 Autotractée ..... oui



Accessoires de série 4x Batterie BL1850B (Li-Ion 18 V - 5 Ah), Chargeur rapide double DC18RD.

DLM462Z: Sans batterie, sans chargeur.  
 DLM462PT2: Chargeur rapide double, 2 Batteries 5 Ah

Accessoires p. 418

**DLM480CT2**

Tondeuse 36 V =&gt; 2x 18 V Li-Ion 5 Ah

NOUVEAU

**Jusqu'à 700 m<sup>2</sup> de tonte en une seule charge**

- Nuisance sonore très faible, aucun gaz d'échappement, idéal dans des lieux écologiquement sensibles,
- Réglage de la hauteur de coupe sur 10 positions.

Hauteur de coupe ..... 20 à 100 mm  
 Largeur de coupe ..... 48 cm  
 Capacité du bac de ramassage ..... 62 litres  
 Matériau du carter de coupe ..... Plastique  
 Énergie ..... 36 V => 2x 18 V Li-Ion 5 Ah  
 Vitesse à vide ..... 3200 tr/min  
 Dimensions  
 (LxIxh) ..... 1550-1745x535x945-1165 mm  
 Poids net EPTA ..... 25 à 27,5 kg

**LXT** 6(5)4(3)2(1)5Ah **36V** LITHIUM-ION **5.0 Ah**
**XPT MULCHING**

**Accessoires de série** Chargeur double DC18SH, 2x Batterie BL1850B (Li-Ion 18 V - 5 Ah).

**DLM480Z: Sans batterie, sans chargeur.**
**Accessoires p. 418**
**DLM481CT2**

Tondeuse 36 V =&gt; 2x 18 V Li-Ion 5 Ah

NOUVEAU

**Jusqu'à 600 m<sup>2</sup> de tonte en mode auto-tractionnée**

- Réglage de la hauteur de coupe sur 10 positions,
- Technologie XPT limitant les infiltrations d'eau et poussières.

Hauteur de coupe ..... 20 à 100 mm  
 Largeur de coupe ..... 48 cm  
 Capacité du bac de ramassage ..... 62 litres  
 Matériau du carter de coupe ..... Plastique  
 Énergie ..... 36 V => 2x 18 V Li-Ion 5 Ah  
 Vitesse à vide ..... 3200 tr/min  
 Dimensions  
 (LxIxh) ..... 1550-1745x535x945-1165 mm  
 Poids net EPTA ..... 25 à 27,5 kg

**LXT** 6(5)4(3)2(1)5Ah **36V** LITHIUM-ION **5.0 Ah**
**XPT MULCHING**

**Accessoires de série** Chargeur double DC18SH, 2x Batterie BL1850B (Li-Ion 18 V - 5 Ah).

**DLM481Z: Sans batterie, sans chargeur.**
**Accessoires p. 418**
**DLM530PT4**

Tondeuse 36 V =&gt; 2x 18 V Li-Ion 5 Ah

**Tondeuse a carter acier. 4 ports de batterie pour une superficie maximale de 1 150 m<sup>2</sup>**

- Système Mulching permettant de couper l'herbe finement et de la redistribuer sur le sol pour une meilleure fertilisation,
- Nuisance sonore très faible, aucun gaz d'échappement, idéal dans des lieux écologiquement sensibles.

Hauteur de coupe ..... 20 à 100 mm  
 Largeur de coupe ..... 53,4 cm  
 Capacité du bac de ramassage ..... 70 litres  
 Matériau du carter de coupe ..... acier  
 Diamètre des roues avant / arrière ..... 23 / 23 cm  
 Énergie ..... 36 V => 2x 18 V Li-Ion 5 Ah  
 Vitesse à vide ..... 2300 / 2800 tr/min  
 Dimensions (LxIxh) ..... 1625x675x1010 mm  
 Poids net EPTA ..... 39 kg

**BL ADT** **36V** LITHIUM-ION **5.0 Ah** **XPT**
**MOTOR MULCHING**

**Accessoires de série** 4x Batterie BL1850B (Li-Ion 18 V - 5 Ah), Chargeur rapide double DC18RD.

**DLM530Z: Sans batterie, sans chargeur.**
**Accessoires p. 418**
**DLM532PT4**

Tondeuse auto-tractionnée 36 V =&gt; 2x 18 V Li-Ion 5 Ah

**Tondeuse auto-tractionnée robuste avec son carter acier pour les plus grandes superficies, jusqu'à 850 m<sup>2</sup>**

- Autotractionnée, moteur indépendant, pas de courroie de transmission,
- Tondeuse autotractionnée, pour des superficies allant jusqu'à 850 m<sup>2</sup>.

Dimensions (LxIxh) ..... 1715x590x1095 mm  
 Diamètre des roues avant / arrière ..... 23 / 23 cm  
 Capacité du bac de ramassage ..... 70 litres  
 Matériau du carter de coupe ..... Acier  
 Énergie ..... 36 V => 2x 18 V Li-Ion 5 Ah  
 Hauteur de coupe ..... 20-100 mm  
 Autotractionnée ..... oui

**BL ADT** **36V** LITHIUM-ION **5.0 Ah** **XPT**
**MOTOR MULCHING**

**Accessoires de série** 4x Batterie BL1850B (Li-Ion 18 V - 5 Ah), Chargeur rapide double DC18RD.

**DLM532Z: Sans batterie, sans chargeur.**
**Accessoires p. 418**
**DLM533PT4**

Tondeuse auto-tractionnée 36 V =&gt; 2x 18 V Li-Ion 5 Ah

**Machine autotractionnée ultra performante: carter aluminium, fonction mulching et grande autonomie, jusqu'à 850 m<sup>2</sup>**

- Construction robuste avec un carter en aluminium,
- Autotractionnée, moteur indépendant, pas de courroie de transmission.

Dimensions (LxIxh) ..... 1720x590x1070 mm  
 Diamètre des roues avant / arrière ..... 23 / 23 cm  
 Capacité du bac de ramassage ..... 70 litres  
 Matériau du carter de coupe ..... Aluminium  
 Énergie ..... 36 V => 2x 18 V Li-Ion 5 Ah  
 Hauteur de coupe ..... 20-100 mm  
 Autotractionnée ..... oui

**BL ADT** **36V** LITHIUM-ION **5.0 Ah** **XPT**
**MOTOR MULCHING**

**Accessoires de série** Chargeur rapide double DC18RD, 4x Batterie BL1850B (Li-Ion 18 V - 5 Ah).

**DLM533Z: Sans batterie, sans chargeur.**
**Accessoires p. 418**
**LM001CZ**

Tondeuse 40 V Max Li-ion (Produit seul)

NOUVEAU

**Tondeuse auto-tractionnée robuste avec son carter acier pour les grandes superficies**

- Système Mulching permettant de couper l'herbe finement et de la redistribuer sur le sol pour une meilleure fertilisation,
- Tondeuse autotractionnée à deux vitesses.

Hauteur de coupe ..... 20 à 100 mm  
 Largeur de coupe ..... 53,4 cm  
 Capacité du bac de ramassage ..... 70 litres  
 Matériau du carter de coupe ..... acier  
 Diamètre des roues avant / arrière ..... 230 / 230 cm  
 Énergie ..... 40 V Max Li-ion  
 Vitesse à vide ..... 2800 tr/min  
 Pression sonore (Lpa) ..... 80 dB(A)  
 Dimensions (LxIxh) ..... 1715x590x990 mm  
 Poids net EPTA ..... 42,1 à 49,5 kg

**BL SOFT** **40V max** LITHIUM-ION **XPT**
**MOTOR NO LOAD MULCHING**

**Accessoires de série** Clé à douille 17 mm, Clé à douille 13mm.

**Accessoires p. 418**

**DLM538CT2**

Tondeuse 36 V =&gt; 2 x 18 V Li-Ion 5 Ah

**NOUVEAU**

**Jusqu'à 700 m<sup>2</sup> de tonte en seule charge**

- Nuisance sonore très faible, aucun gaz d'échappement, idéal dans des lieux écologiquement sensibles,
- Réglage de la hauteur de coupe sur 10 positions.

Hauteur de coupe ..... 20 à 100 mm  
 Largeur de coupe ..... 48 cm  
 Capacité du bac de ramassage ..... 70 litres  
 Matériau du carter de coupe ..... Plastique  
 Énergie ..... 36 V => 2x18 V Li-Ion 5 Ah  
 Vitesse à vide ..... 3 000 tr/min  
 Dimensions  
 (L x l x h) ..... 1 655 x 865 x 970-1 205 mm  
 Poids net EPTA ..... 26,3 à 28,8 kg

**LXT**  
 6.5/4.3/2.1.5Ah  
 LITHIUM COMPATIBLE  
 36V  
 LITHIUM ION  
**5.0 Ah**
**XPT MULCHING**  
 EXTREME PROTECTION TECHNOLOGY

**Accessoires de série** Chargeur double DC18SH, 2xBatterie BL1850B (Li-Ion 18 V - 5 Ah).

**DLM538Z: Sans batterie, sans chargeur.**

Accessoires p. 418

**DLM539CT2**

Tondeuse 36 V =&gt; 2 x 18 V Li-Ion 5 Ah

**NOUVEAU**

**Jusqu'à 600 m<sup>2</sup> de tonte en mode auto-tractionnée**

- Nuisance sonore très faible, aucun gaz d'échappement, idéal dans des lieux écologiquement sensibles,
- Réglage de la hauteur de coupe sur 10 positions.

Hauteur de coupe ..... 20 à 100 mm  
 Largeur de coupe ..... 48 cm  
 Capacité du bac de ramassage ..... 70 litres  
 Matériau du carter de coupe ..... Plastique  
 Énergie ..... 36 V => 2x18 V Li-Ion 5 Ah  
 Vitesse à vide ..... 3 000 tr/min  
 Dimensions  
 (L x l x h) ..... 1 655 x 865 x 970-1 205 mm  
 Poids net EPTA ..... 26,3 à 28,8 kg

**LXT**  
 6.5/4.3/2.1.5Ah  
 LITHIUM COMPATIBLE  
 36V  
 LITHIUM ION  
**5.0 Ah**
**XPT MULCHING**  
 EXTREME PROTECTION TECHNOLOGY

**Accessoires de série** Chargeur double DC18SH, 2xBatterie BL1850B (Li-Ion 18 V - 5 Ah).

**DLM539Z: Sans batterie, sans chargeur.**

Accessoires p. 418

**Comparatif Tondeuses à batterie 36 V => 2 x 18 V Li-Ion**

	Autotractée	Mulching	Évacuation latérale	Nombre de ports de batterie	Surface de tonte max	Largeur de coupe	Matière carter
DLM330				1	450 m <sup>2</sup>	33 cm	Plastique
DLM382				2	560 m <sup>2</sup>	38 cm	Plastique
DLM432				2	575 m <sup>2</sup>	43 cm	Plastique
DLM460		✓		2	800 m <sup>2</sup>	46 cm	Acier
DLM462	✓	✓		4	700 m <sup>2</sup>	46 cm	Acier
DLM480		✓		2	700 m <sup>2</sup>	48 cm	Plastique
DLM481	✓	✓		2	600 m <sup>2</sup>	48 cm	Plastique
DLM530		✓	✓	4	1150 m <sup>2</sup>	53 cm	Acier
DLM532	✓	✓	✓	4	850 m <sup>2</sup>	53 cm	Acier
DLM533	✓	✓		4	850 m <sup>2</sup>	53 cm	Aluminium
DLM538		✓		2	700 m <sup>2</sup>	53 cm	Plastique
DLM539	✓	✓		2	600 m <sup>2</sup>	53 cm	Plastique



**XGT**  
**40V** Li-ion  
max**NOUVEAUTÉS À VENIR  
COURANT 2022**

OUTILS SANS FIL (JARDINS, PARCS ET FORÊTS)

13

**UC002G | UC006G**

Élagueuses 40 V max XGT





**DUC122Z**

Tronçonneuse d'élagage 18 V Li-Ion 11,5 cm (Produit seul)

**Pratique et maniable pour des branches jusqu'à 10 cm de diamètre**



- Tronçonneuse d'élagage à batteries LXT pour l'élagage de branches jusqu'à 10 cm d'épaisseur,
- Maniable et silencieuse, idéale pour travailler dans les endroits exigus ou les milieux sensibles aux bruits.

Énergie	18 V Li-Ion
Pas de chaîne	1/4 "
Longueur nominale guide-chaîne	11,5 cm
Gauge	1,3 mm
Type de chaîne	25 AP
Vitesse de chaîne à vide	5 m/s
Pression sonore (Lpa)	92,7 dB(A)
Puissance sonore (Lwa)	84,6 dB(A)
Dimensions (LxIxh)	422x195x215 mm
Poids net EPTA	2,6 kg



**Accessoires de série** Lime à chaîne, Guide 11,5 cm, Fourreau de protection Makita, Chaîne, Flacon d'huile 30cc.

Accessoires p. 418

**DUC254RT2**

Tronçonneuse d'élagage 18 V Li-Ion 5 Ah 25 cm

**Mode dopage de couple pour couper des branches épaisses**



- Mode dopage de couple pour couper des branches épaisses (30 s de fonctionnement),
- Frein de chaîne mécanique et coupure électrique du moteur pour plus de sécurité.

Énergie	18 V Li-Ion 5 Ah
Temps de charge en moyenne	45 min.
Pas de chaîne	3/8 "
Longueur nominale guide-chaîne	25 cm
Gauge	1,1 mm
Type de chaîne	90PX
Vitesse de chaîne à vide	24 m/s
Pression sonore (Lpa)	92,2 dB(A)
Puissance sonore (Lwa)	103,2 dB(A)
Dimensions (LxIxh)	482x184x191 mm
Poids net EPTA	2,8 à 3,3 kg



**Accessoires de série** Chargeur rapide DC18RC, Clé à douille, chaîne 25 cm 1,1 mm 3/8" 90PX, Protège guide, 2x Batterie BL1850B (Li-Ion 18 V - 5 Ah), Guide étoile 25 cm 3/8" 1,1 mm.

**DUC254RF: Chargeur rapide, Batterie 3 Ah**  
**DUC254Z: Sans batterie, sans chargeur.**

Accessoires p. 418



**DUC356**

**DUC306PT2B**

Tronçonneuse d'élagage 36 V => 2x 18 V Li-Ion 30 cm

**Aussi efficace qu'une élagueuse thermique de 30 cm<sup>3</sup>**



- Poignées à revêtement Soft Grip pour plus de confort,
- Démarrage progressif assurant un démarrage en douceur de la machine (sans à-coups) pour plus de sécurité.

Énergie	36 V => 2x 18 V Li-Ion
Temps de charge en moyenne	45 min.
Pas de chaîne	3/8 "
Longueur nominale guide-chaîne	30 cm
Gauge	1,1 mm
Type de chaîne	90PX
Vitesse de chaîne à vide	20 m/s
Pression sonore (Lpa)	89 dB(A)
Puissance sonore (Lwa)	103 dB(A)
Dimensions (LxIxh)	270x205x232 mm
Poids net EPTA	4,6 à 5,1 kg



**Accessoires de série** 2x Batterie BL1850B (Li-Ion 18 V - 5 Ah), Guide 30 cm 3/8" gauge 1,3 mm, Fourreau 35 cm, Chargeur rapide double DC18RD, Chaîne de tronçonneuse MAKITA 30 cm 3/8" LP 1,1 mm.

**DUC306ZB: Sans batterie, sans chargeur.**

Accessoires p. 418

**DUC356PT2B**

Tronçonneuse d'élagage 36 V => 2x 18 V Li-Ion 35 cm

**Aussi efficace qu'une élagueuse thermique de 30 cm<sup>3</sup>**



- Griffe métallique robuste pour une amorce de coupe sûre et confortable,
- Technologie XPT limitant les infiltrations d'eau et poussières.

Énergie	36 V => 2x 18 V Li-Ion
Temps de charge en moyenne	45 min.
Pas de chaîne	3/8 "
Longueur nominale guide-chaîne	35 cm
Gauge	1,3 mm
Type de chaîne	91PX
Vitesse de chaîne à vide	20 m/s
Pression sonore (Lpa)	89 dB(A)
Puissance sonore (Lwa)	103 dB(A)
Dimensions (LxIxh)	270x205x232x234x198 mm
Poids net EPTA	4,6 à 5,1 kg



**Accessoires de série** Guide de chaîne Makita 35 cm 3/8, Fourreau 35 cm, Chargeur rapide double DC18RD, Chaîne 35 cm, 3/8", .050", 52 maillons, 2x Batterie BL1850B (Li-Ion 18 V - 5 Ah).

**DUC356ZB: Sans batterie, sans chargeur.**

Accessoires p. 418

# DUC353 / 355

Tronçonneuse 36 V => 2 x 18 V Li-Ion 35 cm

Vitesse de chaîne impressionnante de 20 m/s,  
Elles rivalisent avec les thermiques

**NOUVEAU**

18V + 18V → 36V  
LITHIUM-ION

**BL** MOTOR  
**XPT**  
EXTREME PROTECTION TECHNOLOGY

Vitesse de chaîne

**20 m/s**

Indicateur de niveau  
de charge des batteries

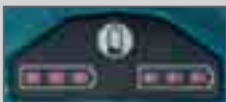

Pompe à huile de chaîne  
Réglage du débit



Batteries

- Faciles d'accès,
- Positionnées pour un meilleur équilibrage



Système de montage et tension de chaîne

- Levier extensible pour augmenter la capacité de serrage
- Molette d'ajustement facile d'accès.



Huile de chaîne

- Réservoir avec visualisation du niveau d'huile
- Griffe métallique robuste pour une amorce de coupe sûre et confortable

## DUC353RF2

Tronçonneuse 36 V => 2 x 18 V Li-Ion 35 cm

Vitesse de chaîne impressionnante de 20 m/s, Elle rivalise avec une thermique



Énergie	36 V => 2x18 V Li-Ion
Pas de chaîne	3/8"
Longueur nominale guide-chaîne	35 cm
Gauge	1,1 mm
Type de chaîne	90PX
Vitesse de chaîne à vide	20 m/s
Vibration 3ax coupe de bois (a <sub>v</sub> )	4,1 m/s <sup>2</sup>
Dimensions (LxIxh)	443x215x235 mm
Poids net EPTA	4,7 kg

- Changement et tension de chaîne sans outil
- Excellentes performances: vitesse de coupe équivalente à celle d'une tronçonneuse thermique
- Excellente manoeuvrabilité
- Griffe métallique robuste pour une amorce de coupe sûre et confortable
- Vitesse variable à la gâchette.

LXT 6/5/4/3/2/1.5Ah  
18V + 18V → 36V  
LITHIUM-ION  
3.0 Ah  
**XPT** **BL** MOTOR  
EXTREME PROTECTION TECHNOLOGY

DUC353Z: Sans batterie, sans chargeur.

Accessoires de série Chargeur rapide DC18RC, 2xBatterie BL1830 (Li-Ion 18 V - 3 Ah), Guide de chaîne Makita 35 cm 3/8", Chaîne de tronçonneuse 35 cm 3/8" 1,1 mm.

Accessoires p. 418

## DUC355Z

Tronçonneuse 36 V => 2 x 18 V Li-Ion 35 cm (Produit seul)

Vitesse de chaîne impressionnante de 20 m/s, Elle rivalise avec une thermique



Énergie	36 V => 2x18 V Li-Ion
Pas de chaîne	3/8"
Longueur nominale guide-chaîne	35 cm
Gauge	1,1 mm
Type de chaîne	90PX
Vitesse de chaîne à vide	20 m/s
Vibration 3ax coupe de bois (a <sub>v</sub> )	4,1 m/s <sup>2</sup>
Dimensions (LxIxh)	443x215x235 mm
Poids net EPTA	4,7 kg

- Ecrou captif: empêche la perte des écrous
- Technologie XPT limitant les infiltrations d'eau et poussières
- Moteur sans charbon: usure plus lente, consommation réduite, autonomie et puissance de la machine accrues
- Excellentes performances: vitesse de coupe équivalente à celle d'une tronçonneuse thermique
- Excellente manoeuvrabilité.

LXT 6/5/4/3/2/1.5Ah  
18V + 18V → 36V  
LITHIUM-ION  
**XPT** **BL** MOTOR  
EXTREME PROTECTION TECHNOLOGY

Accessoires de série Guide de chaîne Makita 35 cm 3/8", Chaîne de tronçonneuse 35 cm 3/8" 1,1 mm, Fourreau 35 cm.

Accessoires p. 418



**Changement et réglage de chaîne encore plus simple et pompe à huile de chaîne réglable**

Puissance nominale	1 800 W
Pas de chaîne	3/8 "
Longueur nominale guide-chaîne	35 cm
Vitesse de chaîne à vide	14,5 m/s
Type de chaîne	291 / 90PX
Gauge	1,1 mm
Pression sonore (Lpa)	90,3 dB(A)
Puissance sonore (Lwa)	101,3 dB(A)
Poids net EPTA	4,7 kg

- Nouveau système de réglage de la tension de la chaîne sans outil
- Frein de chaîne mécanique et coupure électrique du moteur pour plus de sécurité.



Accessoires de série Guide Makita 35 cm 3/8" gauge 1,1, Chaîne 35 cm, gauge: 1,1 pas: 3/8", type 290, Fourreau de protection.

Accessoires p. 418



**Pour de grandes sections avec changement de chaîne facilité et pompe à huile de chaîne réglable**

Puissance nominale	2 000 W
Pas de chaîne	3/8 "
Longueur nominale guide-chaîne	35 cm
Vitesse de chaîne à vide	14,5 m/s
Type de chaîne	91PX
Gauge	1,3 mm
Pression sonore (Lpa)	90,8 dB(A)
Puissance sonore (Lwa)	101,8 dB(A)
Dimensions (LxIxh)	505x201x220 mm
Poids net EPTA	5,5 kg

- Nouveau système de réglage de la tension de la chaîne sans outil
- Frein de chaîne électrique et coupure électrique du moteur pour plus de sécurité.



Accessoires de série Guide de tronçonneuse 35cm 3/8" .050" 52 maillons, Chaîne de tronçonneuse 35cm 3/8" .050" 52 maillons, Fourreau 35 cm.

Accessoires p. 418



**Moteur longitudinal pour un équilibre excellent et équipements professionnels**

Puissance nominale	2 000 W
Pas de chaîne	3/8 "
Longueur nominale guide-chaîne	40 cm
Vitesse de chaîne à vide	14,5 m/s
Type de chaîne	91PX
Gauge	1,3 mm
Pression sonore (Lpa)	90,8 dB(A)
Puissance sonore (Lwa)	101,8 dB(A)
Dimensions (LxIxh)	505x201x220 mm
Poids net EPTA	5,6 kg

- Nouveau système de réglage de la tension de la chaîne sans outil
- Frein de chaîne électrique et coupure électrique du moteur pour plus de sécurité.



Charbon: 181044-0

Accessoires de série Coffret tronçonneuse en métal bleu 580x275x225 mm, 2xChaîne de tronçonneuse 40 cm 1,3 mm 3/8", Attache câble pour rallonge, Guide Makita 40 cm 3/8" gauge 1,3, Lime 4 mm avec porte-lime, Bidon d'huile de chaîne 1L, Fourreau de protection Makita 43 cm.

Accessoires p. 418





DUA300



# DUA301

Élagueuse à perche 18 V Li-Ion LXT

**NOUVEAU**

Découpe efficace en toute simplicité



**Excellent équilibre de l'outil**  
Le moteur est situé dans le bas de l'outil.

- Facilité le contrôle du guide,
- Réduit la fatigue et le stress de l'utilisateur

**Bouchon de réservoir d'huile rétractable** diminue le risque que la scie la tête sera accrochée aux branches  
La haute transparence du **réservoir d'huile de chaîne** permet de jauger facilement la quantité d'huile restante.



**Tête mince** offrant une bonne maniabilité dans les branches

Le mode «boost» permet un regain de puissance pour couper les branches épaisses ou dures

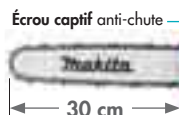

**Crochet de branche intégré** pratique pour enlever les branches coupées des arbres

**20 m/s**  
Vitesse de chaîne

## DUA301Z

Tronçonneuse d'élagage à perche 36 V => 2 x 18 V Li-Ion 30 cm (Produit seul)

**NOUVEAU**

**Tube télescopique idéal pour ne pas grimper**



Énergie	36 V => 2 x 18 V Li-Ion
Longueur nominale guide-chaîne	30 cm
Puissance sonore (Lwa)	103 dB(A)
Dimensions (LxIxh)	2,530 à 3,762 x 155 x 191 mm
Gauge	1,1 mm
Poids net EPTA	7,8 à 8,5 kg
Capacité du réservoir d'huile	150 ml
Pas de chaîne	3,8 "
Vibration 3ax poignée Av/Ar	2,5 m/s <sup>2</sup>
Pression sonore (Lpa)	93 dB(A)
Type de chaîne	90PX
Vitesse de chaîne à vide	20 m/s

- Mode dopage de couple pour couper des branches épaisses (30 s de fonctionnement)
- Tube télescopique de 2,5 m à 3,8 m pour améliorer le confort d'utilisation
- Ecrou captif : empêche la perte des écrous
- Le moteur situé en position arrière pour une machine bien équilibrée
- Plus de contrôle grâce au frein électrique arrêtant la machine dès qu'on lâche la gâchette.



Accessoires de série Fourreau 35 cm, Lime ronde 4,5 mm, Guide de chaîne MAKITA 30 cm 3/8" LP 1,1 mm, Chaîne 30 cm 3/8" 1,1 mm.

Accessoires p. 418

## DUA300Z

Tronçonneuse d'élagage à perche 36 V => 2 x 18 V Li-Ion 30 cm (Produit seul)

**Élaguer sans grimper**



Énergie	36 V => 2 x 18 V Li-Ion
Longueur nominale guide-chaîne	30 cm
Puissance sonore (Lwa)	93 dB(A)
Dimensions (LxIxh)	2,478 x 155 x 191 mm
Gauge	1,1 mm
Poids net EPTA	6,1 à 6,9 kg
Capacité du réservoir d'huile	150 ml
Pas de chaîne	3,8 "
Vibration 3ax poignée Av/Ar	3,5 m/s <sup>2</sup>
Pression sonore (Lpa)	103 dB(A)
Type de chaîne	90PX
Vitesse de chaîne à vide	20 m/s

- Mode dopage de couple pour couper des branches épaisses (30 s de fonctionnement)
- (AFT) Protection anti retour kick-back : le moteur se met en sécurité s'il détecte une chute brutale de la vitesse
- Ecrou captif : empêche la perte des écrous
- Le moteur situé en position arrière pour une machine bien équilibrée
- Plus de contrôle grâce au frein électrique arrêtant la machine dès qu'on lâche la gâchette.



Accessoires de série Chaîne 30 cm 3/8" 1,1 mm, Fourreau 35 cm, Lime ronde 4,5 mm, Guide de chaîne MAKITA 30 cm 3/8" LP 1,1 mm.

Accessoires p. 418

**UB100DZ**

Aspirateur Souffleur 12 V CXT Li-Ion 40 mbar (Produit seul)

**Souffler avec une grande maniabilité**

- Réglages du débit d'air: Haut / Moyen / Bas,
- Fonction souffleur: permet de nettoyer votre espace de travail.

Énergie ..... 12 V CXT Li-Ion  
 Batt. compatibles ..... Li-Ion 12V max CXT  
 Nombre de vitesses ..... 3  
 Débit maximal ..... 2,6 m³/min.  
 Dimensions (LxIxh) ..... 508x155x202 mm  
 Poids net EPTA ..... 1,4 à 1,9 kg

12V<sup>max</sup>  
CXT

Accessoires de série Buse de soufflage 220 mm, Sac à poussière.

Accessoires p. 418

**UB101DZ**

Aspirateur Souffleur 12 V CXT Li-Ion (Produit seul)

**Souffler vos allées avec une grande facilité**

- Fourni avec une buse de jardin pour souffler les feuilles mortes,
- Réglages du débit d'air: Haut / Moyen / Bas.

Énergie ..... 12 V CXT Li-Ion  
 Batt. compatibles ..... Li-Ion 12V max CXT  
 Nombre de vitesses ..... 3  
 Débit maximal ..... 2,6 m³/min.  
 Dimensions (LxIxh) ..... 852x155x202 mm  
 Poids net EPTA ..... 1,4 à 1,9 kg

12V<sup>max</sup>  
CXT

Accessoires de série Buse coudée.

Accessoires p. 418

**DUB185Z**

Aspirateur Souffleur 18 V Li-Ion 54 mbar (Produit seul)

**Pour des chantiers nets en toute circonstance**

- Réglages du débit d'air: Haut / Moyen / Bas,
- Fonction souffleur: permet de nettoyer votre espace de travail.

Énergie ..... 18 V Li-Ion  
 Batt. compatibles ..... Li-Ion 18V 3 à 6 Ah  
 Nombre de vitesses ..... 3  
 Débit maximal ..... 3,2 m³/min.  
 Dimensions (LxIxh) ..... 517x156x210 mm  
 Poids net EPTA ..... 2,1 kg

LXT  
6|5|4|3|2|1.5Ah  
Li-Ion COMPATIBLE  
18V  
LITHIUM-ION

Accessoires de série Buse de soufflage 220 mm.

Accessoires p. 418

**DUB186Z**

Aspirateur Souffleur 18 V Li-Ion (Produit seul)

**Soufflez votre allée avec une grande efficacité**

- Réglages du débit d'air: Haut / Moyen / Bas,
- Fonction souffleur: permet de nettoyer votre espace de travail.

Énergie ..... 18 V Li-Ion  
 Batt. compatibles ..... Li-Ion 18V 3 à 6 Ah  
 Nombre de vitesses ..... 3  
 Débit maximal ..... 3,2 m³/min.  
 Dimensions (LxIxh) ..... 859x156x195 mm  
 Poids net EPTA ..... 1,6 à 2,1 kg

LXT  
6|5|4|3|2|1.5Ah  
Li-Ion COMPATIBLE  
18V  
LITHIUM-ION

Accessoires de série Buse coudée.

Accessoires p. 418

**UB1103**

Aspiro-souffleur 600 W

**Confortable grâce au bouton blocable**

Puissance nominale ..... 600 W  
 Capacité du sac de ramassage ..... 2 l  
 Pression sonore (Lpa) ..... 83 dB(A)  
 Puissance sonore (Lwa) ..... 94 dB(A)  
 Turbine ..... plastique  
 Matière du sac de ramassage ..... tissu

- Aspiro-souffleur compact et léger
- Interrupteur variateur permettant le contrôle de la puissance et son bouton de blocage pour moins de fatigue
- Dispositif antistatique éliminant les décharges d'électricité
- Double poignée soft grip pour une excellente prise en main.



Accessoires de série Sac à poussière, Buse de soufflage 220 mm.

Accessoires p. 418

**DUB363PT2V**

Aspirateur Souffleur 36 V => 2x 18 V Li-Ion 33 mbar

**2 en 1, souffleur et aspirateur broyeur**



- Fonction aspiration et mulching : aspire et déchiquette les feuilles pour optimiser la capacité de stockage du réservoir,
- Spiro-souffleur très puissant (équivalent à un souffleur 25 cm3).

Énergie ..... 36 V => 2x 18 V Li-Ion  
 Temps de charge en moyenne ..... 45 min.  
 Batt. compatibles ..... LXT  
 Nombre de vitesses ..... Variable à la gâchette  
 Dimensions (LxIxh) ..... 350x190x415 mm  
 Poids net EPTA ..... 4,8 kg



**Accessoires de série** Sangle, Chargeur rapide double DC18RD, 2x Batterie BL1850B (Li-Ion 18 V - 5 Ah), Sac de récupération, Buse plate, Clé à six pans 4 mm, Buse ronde.

**DUB363ZV: Sans batterie, sans chargeur.**

**Accessoires p. 418**

**DUB361RF2**

Souffleur 36 V => 2x 18 V Li-Ion

**2 vitesses disponibles et grande autonomie**



- Très grande vitesse de souffle maximale = 335 km/h,
- Idéal pour les jardins de ville : terrasse de piscine, bord de véranda, escaliers.

Vitesse de l'air V1 ..... 57 m/s  
 Débit V1 ..... 2,6 m³/min.  
 Débit V2 ..... 4,4 m³/min.  
 Énergie ..... 36 V => 2x 18 V Li-Ion  
 Pression sonore (Lpa) ..... 87,8 dB(A)  
 Puissance sonore (Lwa) ..... 98 dB(A)  
 Taux de vibration triaxial (a<sub>v</sub>) ..... 2,5 m/s²  
 Dimensions (LxIxh) ..... 905x141x194 mm  
 Poids net EPTA ..... 3,1 kg



**Accessoires de série** Chargeur rapide DC18RC, 2xBatterie BL1830 (Li-Ion 18 V - 3 Ah), Buse.

**DUB361Z: Sans batterie, sans chargeur.**

**Accessoires p. 418**

Charbon: 191971-3

**DUB362RF2**

Souffleur 36 V => 2x 18 V Li-Ion 3 Ah

**Très puissant pour déplacer des volumes importants en usages professionnels**



- Souffleur à batterie 2x18V (36V) très puissant,
- Bouton de blocage pour un travail en continu.

Vitesse de l'air V1 ..... 27 m/s  
 Débit V1 ..... 6,9 m³/min.  
 Débit V2 ..... 8,5 m³/min.  
 Énergie ..... 36 V => 2x 18 V Li-Ion 3 Ah  
 Temps de charge en moyenne ..... 22 min.  
 Pression sonore (Lpa) ..... 79,1 dB(A)  
 Puissance sonore (Lwa) ..... 93,5 dB(A)  
 Taux de vibration triaxial (a<sub>v</sub>) ..... 2,5 m/s²  
 Dimensions (LxIxh) ..... 585x204x298 mm  
 Poids net EPTA ..... 4,1 kg



**Accessoires de série** Chargeur rapide DC18RC, 2xBatterie BL1830 (Li-Ion 18 V - 3 Ah), Tube.

**DUB362Z: Sans batterie, sans chargeur.**

**Accessoires p. 418**

**DUB184RT**

Souffleur 18 V Li-Ion

**Souffleur 18 V puissant et très léger pour déplacer des volumes importants**



- Vitesse variable à la gâchette + levier de commande de vitesse pour un travail en continu,
- Souffleur à batterie 18V très puissant.

Énergie ..... 18 V Li-Ion  
 Temps de charge en moyenne ..... 45 min.  
 Puissance sonore (Lwa) ..... 96 dB(A)  
 Taux de vibration triaxial (a<sub>v</sub>) ..... 2,5 m/s²  
 Dimensions (LxIxh) ..... 825x150x298 mm  
 Poids net EPTA ..... 3 kg



**Accessoires de série** Chargeur rapide DC18RC, Batterie BL1850B (Li-Ion 18 V - 5 Ah).

**DUB184Z: Sans batterie, sans chargeur.**

**Accessoires p. 418**

**UB001GM101**

Souffleur 40 V max Li-Ion 4 Ah

NOUVEAU

**Très puissant jusqu'à 17N en mode Boost**



- Bouton de blocage pour un travail en continu,
- Force de soufflage puissante (Max 17N).

Énergie ..... 40 V max Li-Ion 4 Ah  
 Pression sonore (Lpa) ..... 83,7 dB(A)  
 Puissance sonore (Lwa) ..... 94,1 dB(A)  
 Taux de vibration triaxial (a<sub>v</sub>) ..... 2,5 m/s²  
 Dimensions (LxIxh) ..... 1 005x167x297 mm  
 Poids net EPTA ..... 3,1 à 3,9 kg



**Accessoires de série** Protège-batterie, Batterie BL4040 (Li-Ion 40 V max - 4 Ah), Chargeur rapide DC40RA.

**UB001GZ: Sans batterie, sans chargeur.**

**Accessoires p. 418**

**UB001CZ**

Souffleur 40 V max Li-Ion (Produit seul)

NOUVEAU

**Très puissant jusqu'à 20N en mode Boost**



- WetGuard et IPX4 Excellente performance de résistance à l'eau,
- Poignée ergonomique Soft Grip pour une meilleure prise en main.

Débit ..... 0 - 15 m³/min.  
 Vitesse à vide ..... 0 - 21 000 tr/min  
 Taux de vibration triaxial (a<sub>v</sub>) ..... 2,5 m/s²  
 Pression sonore (Lpa) ..... 83,4 dB(A)  
 Puissance sonore (Lwa) ..... 91,4 dB(A)  
 Dimensions (LxIxh) ..... 715x295x180 mm  
 Poids net EPTA ..... 2,6 à 2,9 kg



**Accessoires p. 418**

# DUN461

Taille-haie à perche 18 V Li-Ion 46 cm

NOUVEAU



Idéal pour les haies hautes et difficiles d'accès

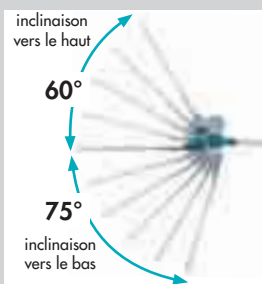

10 réglages d'angle possible  
(60°, 45°, 30°, 15°, 0°, -15°,  
-30°, -45°, -60°, -75°)

MANCHE TÉLÉSCOPIQUE



## DUN461WSF

Taille-haie à perche 18 V Li-Ion 46 cm

NOUVEAU

Idéal pour les haies hautes et difficiles d'accès

Énergie	18 V Li-Ion
Angle d'inclinaison	135°
Longueur de lamier	46 cm
Cadence de coupe maximale	3 600 cps/min
Espacement entre les dents	28 mm
Diamètre de coupe max	18 mm
Pression sonore (Lpa)	74 dB(A)
Taux de vibration triaxial (a <sub>w</sub> )	2,5 m/s <sup>2</sup>
Dimensions (LxIxh)	1,889 - 2,511 x 87 x 134 mm
Poids net EPTA	3 à 3,3 kg

- Bras télescopique d'un cran de 66 cm
- 10 inclinaisons de 60° à -75°
- Léger et maniable.



DUN461WZ: Sans batterie, sans chargeur.

Accessoires de série Protège lamier, Batterie Li-Ion BL1830B 18V 3Ah, Protection pour batterie, Chargeur DC18SD.

Accessoires p. 418

## DUN500WZ

Taille-haie à perche 18 V Li-Ion 50 cm (Produit seul)

Tête orientable sur 115°

- Léger et maniable,
- Forme des dents conçue pour limiter les frottements et économiser la batterie pour une coupe nette et précise.

Énergie	18 V Li-Ion
Angle d'inclinaison	115°
Longueur de lamier	50 cm
Cadence de coupe maximale	4 400 cps/min
Espacement entre les dents	35 mm
Diamètre de coupe max	23,5 mm
Pression sonore (Lpa)	81,5 dB(A)
Puissance sonore (Lwa)	92,5 dB(A)
Dimensions (LxIxh)	2 115x97x137 mm
Poids net EPTA	4,3 kg



Accessoires p. 418

## DUN600LZ

Taille-haie à perche 18 V Li-Ion 60 cm (Produit seul)

Libérez vous du fil,  
pour la taille de massif

- Léger et maniable,
- Forme des dents conçue pour limiter les frottements et économiser la batterie pour une coupe nette et précise.

Énergie	18 V Li-Ion
Angle d'inclinaison	0°
Longueur de lamier	60 cm
Cadence de coupe maximale	4 400 cps/min
Espacement entre les dents	35 mm
Diamètre de coupe max	23,5 mm
Pression sonore (Lpa)	82,5 dB(A)
Puissance sonore (Lwa)	93,5 dB(A)
Dimensions (LxIxh)	2 050x230x178 mm
Poids net EPTA	4,1 kg



Accessoires p. 418



# UH014G

Taille-haie 40 V max Li-Ion 75 cm

Simple denture pour la taille de longues haies droites

**NOUVEAU**

Diamètre de branche maxi.

**Ø 18 mm**  
**Fonction**  
**débloquage**



Indicateur de vitesse

Mode débloquage de la lame



## UH013GM101

Taille-haie 40 V max Li-Ion 4 Ah 60 cm

**NOUVEAU**

Simple denture pour la taille de longues haies droites



- Simple denture pour la taille de longues haies droites,
- WetGuard et IPX4 Excellente performance de résistance à l'eau.

Longueur de lamier ..... 60 cm  
Cadence de coupe maximale ..... 0 - 5 000 cps/min  
Diamètre de coupe max ..... 18 mm  
Énergie ..... 40 V max Li-Ion 4 Ah  
Pression sonore (Lpa) ..... 80 dB(A)  
Puissance sonore garantie ..... 91 dB(A)  
Taux de vibration triaxial (a<sub>w</sub>) ..... 3 m/s<sup>2</sup>  
Dimensions (LxIxh) ..... 1 226x270x150 mm  
Poids net EPTA ..... 3,9 à 4,5 kg

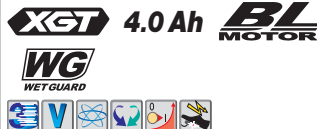

Accessoires de série Chargeur 40V max XGT, Batterie BL4040 (Li-Ion 40 Vmax - 4 Ah), Protecteur de lame.

UH013GZ : Sans batterie, sans chargeur.

Accessoires p. 418

## UH014GM101

Taille-haie 40 V max Li-Ion 4 Ah 75 cm

**NOUVEAU**

Simple denture pour la taille de longues haies droites



- WetGuard et IPX4 Excellente performance de résistance à l'eau,
- Simple denture pour la taille de longues haies droites.

Longueur de lamier ..... 75 cm  
Cadence de coupe maximale ..... 0 - 5 000 cps/min  
Diamètre de coupe max ..... 18 mm  
Énergie ..... 40 V max Li-Ion 4 Ah  
Pression sonore (Lpa) ..... 81 dB(A)  
Puissance sonore garantie ..... 92 dB(A)  
Taux de vibration triaxial (a<sub>w</sub>) ..... 2,5 m/s<sup>2</sup>  
Dimensions (LxIxh) ..... 1 226x270x150 mm  
Poids net EPTA ..... 4 à 4,7 kg



Accessoires de série Batterie BL4040 (Li-Ion 40 Vmax - 4 Ah), Chargeur 40V max XGT, Protecteur de lame.

UH014GZ : Sans batterie, sans chargeur.

Accessoires p. 418

## DUH604SZ

Taille-haie 18 V Li-Ion 60 cm (Produit seul)

Simple denture pour la taille de longues haies droites



- Simple denture pour la taille de longues haies droites,
- Inverseur de sens de rotation : il permet de débloquer les branches coincées dans le lamier.

Longueur de lamier ..... 60 cm  
Cadence de coupe maximale ..... 0 - 4 400 cps/min  
Diamètre de coupe max ..... 23,5 mm  
Énergie ..... 18 V Li-Ion  
Pression sonore (Lpa) ..... 79,3 dB(A)  
Puissance sonore garantie ..... 90,3 dB(A)  
Taux de vibration triaxial (a<sub>w</sub>) ..... 2,5 m/s<sup>2</sup>  
Dimensions (LxIxh) ..... 1 057x280x147 mm  
Poids net EPTA ..... 3,4 kg



Accessoires de série Protecteur de lame.

Accessoires p. 418

## DUH754SZ

Taille-haie 18 V Li-Ion 75 cm (Produit seul)

Simple denture pour la taille de longues haies droites



- Simple denture pour la taille de longues haies droites,
- Technologie XPT limitant les infiltrations d'eau et poussières.

Longueur de lamier ..... 75 cm  
Cadence de coupe maximale ..... 0 - 4 400 cps/min  
Diamètre de coupe max ..... 23,5 mm  
Énergie ..... 18 V Li-Ion  
Pression sonore (Lpa) ..... 80,6 dB(A)  
Puissance sonore garantie ..... 91,6 dB(A)  
Taux de vibration triaxial (a<sub>w</sub>) ..... 2,5 m/s<sup>2</sup>  
Dimensions (LxIxh) ..... 1 198x280x147 mm  
Poids net EPTA ..... 3,9 kg



Accessoires p. 418

**DUH523RY**

Taille-haie 18 V Li-Ion 1,5 Ah 52 cm

**Un incontournable au jardin**

- Traitement anti-abrasion de la lame de haute qualité pour une coupe nette et une longue durée de vie,
- Bouton de sécurité.

Longueur de lamier ..... 52 cm  
 Cadence de coupe maximale ..... 2700 cps/min  
 Espacement entre les dents ..... 26 mm  
 Diamètre de coupe max ..... 15 mm  
 Énergie ..... 18 V Li-Ion 1,5 Ah  
 Temps de charge en moyenne ..... 15 min.  
 Pression sonore (Lpa) ..... 77 dB(A)  
 Puissance sonore garantie ..... 89 dB(A)  
 Taux de vibration triaxial (a<sub>v</sub>) ..... 2,5 m/s<sup>2</sup>  
 Dimensions (LxIxh) ..... 923x195x180 mm  
 Poids net EPTA ..... 3 kg



**Accessoires de série** Chargeur rapide DC18RC, Batterie BL1815N (Li-ion 18 V - 1,5 Ah), Fourreau de protection.

**DUH523Z: Sans batterie, sans chargeur.**

**Accessoires p. 418**

**DUH502RT2**

Taille-haie 18 V Li-Ion 5 Ah 50 cm

**Parfait pour les usages réguliers en jardin et parcs**

- Inverseur de sens de rotation : il permet de débloquer les branches coincées dans le lamier,
- Technologie XPT limitant les infiltrations d'eau et poussières.

Longueur de lamier ..... 50 cm  
 Cadence de coupe maximale ..... 0 à 4400 cps/min  
 Espacement entre les dents ..... 35 mm  
 Diamètre de coupe max ..... 21 mm  
 Énergie ..... 18 V Li-Ion 5 Ah  
 Temps de charge en moyenne ..... 45 min.  
 Pression sonore (Lpa) ..... 81,3 dB(A)  
 Puissance sonore garantie ..... 86,8 dB(A)  
 Taux de vibration triaxial (a<sub>v</sub>) ..... 2,5 m/s<sup>2</sup>  
 Dimensions (LxIxh) ..... 1016x225x192 mm  
 Poids net EPTA ..... 4,5 kg



**Accessoires de série** Chargeur rapide DC18RC, Protecteur de lame, 2x Batterie BL1850B (Li-Ion 18 V - 5 Ah).

**DUH502SF: Chargeur, Batterie 3 Ah**  
**DUH502Z: Sans batterie, sans chargeur.**

**Accessoires p. 418**

**DUH551RF2**

Taille-haie 36 V =&gt; 2x 18 V Li-Ion 3 Ah 55 cm

**Équipement professionnel avec son variateur et sa poignée pivotante**

- Poignée pivotante sur 180° : 5 positions possibles pour accroître la maniabilité et le confort d'utilisation,
- Variateur de vitesse de coupe en fonction du végétal à couper (6 vitesses).

Longueur de lamier ..... 55 cm  
 Cadence de coupe maximale ..... 2000 à 3600 cps/min  
 Espacement entre les dents ..... 36 mm  
 Diamètre de coupe max ..... 18 mm  
 Énergie ..... 36 V => 2x 18 V Li-Ion 3 Ah  
 Temps de charge en moyenne ..... 22 min.  
 Pression sonore (Lpa) ..... 81,5 dB(A)  
 Puissance sonore garantie ..... 93 dB(A)  
 Taux de vibration triaxial (a<sub>v</sub>) ..... 2,5 m/s<sup>2</sup>  
 Dimensions (LxIxh) ..... 1065x225x200 mm  
 Poids net EPTA ..... 5,1 kg



**Accessoires de série** Chargeur rapide DC18RC, 2x Batterie BL1830 (Li-Ion 18 V - 3 Ah), Fourreau de protection 55 cm pour lamier.

**DUH551Z: Sans batterie, sans chargeur.**

**Accessoires p. 418**

**DUH602RT2**

Taille-haie 18 V Li-Ion 5 Ah 60 cm

**Pour l'entretien intensif des haies**

- Inverseur de sens de rotation : il permet de débloquer les branches coincées dans le lamier,
- Technologie XPT limitant les infiltrations d'eau et poussières.

Longueur de lamier ..... 60 cm  
 Cadence de coupe maximale ..... 0 à 4400 cps/min  
 Espacement entre les dents ..... 35 mm  
 Diamètre de coupe max ..... 21 mm  
 Énergie ..... 18 V Li-Ion 5 Ah  
 Temps de charge en moyenne ..... 45 min.  
 Pression sonore (Lpa) ..... 82,1 dB(A)  
 Puissance sonore garantie ..... 87,4 dB(A)  
 Taux de vibration triaxial (a<sub>v</sub>) ..... 2,5 m/s<sup>2</sup>  
 Dimensions (LxIxh) ..... 1121x225x192 mm  
 Poids net EPTA ..... 4,5 kg



**Accessoires de série** Chargeur rapide DC18RC, Protection de lame, 2x Batterie BL1850B (Li-Ion 18 V - 5 Ah).

**DUH602SF: Chargeur, Batterie 3 Ah**  
**DUH602Z: Sans batterie, sans chargeur.**

**Accessoires p. 418**

**DUH651RF2**

Taille-haie 36 V =&gt; 2x 18 V Li-Ion 3 Ah 65 cm

**Grande capacité de coupe et forte autonomie grâce au concept 2x 18 V = 36 V**

- Poignée pivotante sur 180° : 5 positions possibles pour accroître la maniabilité et le confort d'utilisation,
- Très bon équilibre de la machine.

Longueur de lamier ..... 65 cm  
 Cadence de coupe maximale ..... 2000 à 3600 cps/min  
 Espacement entre les dents ..... 36 mm  
 Diamètre de coupe max ..... 18 mm  
 Énergie ..... 36 V => 2x 18 V Li-Ion 3 Ah  
 Temps de charge en moyenne ..... 22 min.  
 Pression sonore (Lpa) ..... 82 dB(A)  
 Puissance sonore garantie ..... 93 dB(A)  
 Taux de vibration triaxial (a<sub>v</sub>) ..... 3,3 m/s<sup>2</sup>  
 Dimensions (LxIxh) ..... 1135x225x200 mm  
 Poids net EPTA ..... 5,2 kg



**Accessoires de série** Chargeur rapide DC18RC, 2x Batterie BL1830 (Li-Ion 18 V - 3 Ah), Fourreau de protection 75 cm pour lamier.

**DUH651Z: Sans batterie, sans chargeur.**

**Accessoires p. 418**

**DUH752RT2**

Taille-haie 18 V Li-Ion 5 Ah 75 cm

**Grand lamier pour un travail parfait**

- Inverseur de sens de rotation : il permet de débloquer les branches coincées dans le lamier,
- Technologie XPT limitant les infiltrations d'eau et poussières.

Longueur de lamier ..... 75 cm  
 Cadence de coupe maximale ..... 0 à 4400 cps/min  
 Espacement entre les dents ..... 35 mm  
 Diamètre de coupe max ..... 21 mm  
 Énergie ..... 18 V Li-Ion 5 Ah  
 Temps de charge en moyenne ..... 45 min.  
 Pression sonore (Lpa) ..... 80,5 dB(A)  
 Puissance sonore garantie ..... 87,8 dB(A)  
 Taux de vibration triaxial (a<sub>v</sub>) ..... 2,5 m/s<sup>2</sup>  
 Dimensions (LxIxh) ..... 1261x225x192 mm  
 Poids net EPTA ..... 4,5 kg



**Accessoires de série** Chargeur rapide DC18RC, Protecteur de lame, 2x Batterie BL1850B (Li-Ion 18 V - 5 Ah).

**DUH752SF: Chargeur, Batterie 3 Ah**  
**DUH752Z: Sans batterie, sans chargeur.**

**Accessoires p. 418**

# UH007G

Taille-haie 40 V max Li-Ion 75 cm

Excellente prise en mains et légèreté

NOUVEAU



## Lame tranchante

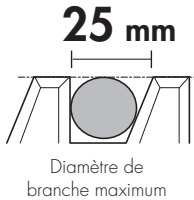

Optimal  
pour la  
coupe de  
branches  
épaisses

## Fonction déblocage



PIVOTRONIC  
5 positions

### UH006GM201

Taille-haie 40 V max Li-Ion 4 Ah 60 cm

NOUVEAU

Optimal pour la coupe de  
branches épaisses



- La batterie Li-Ion 40Vmax XGT et le moteur BL fournissent une puissance élevée et une excellente performance de coupe.

Longueur de lamier	60 cm
Cadence de coupe maximale	4000 cps/min
Espacement entre les dents	25 mm
Diamètre de coupe max	25 mm
Énergie	40 V max Li-Ion 4 Ah
Pression sonore (Lpa)	97 dB(A)
Puissance sonore garantie	97 dB(A)
Taux de vibration triaxial (a <sub>w</sub> )	3,5 m/s <sup>2</sup>
Dimensions (LxIxh)	1,123x225x199 mm
Poids net EPTA	4,9 kg



Accessoires de série 2x Batterie BL4040 (Li-Ion 40 Vmax - 4 Ah), Chargeur 40V max XGT, Protège lamier.

UH006GZ : Sans batterie, sans chargeur.

Accessoires p. 418

### UH007GM201

Taille-haie 40 V max Li-Ion 4 Ah 75 cm

NOUVEAU

Autonomie, puissance et grand  
lamier pour un travail parfait.



- La batterie Li-Ion 40Vmax XGT et le moteur BL fournissent une puissance élevée et une excellente performance de coupe.

Longueur de lamier	75 cm
Cadence de coupe maximale	4000 cps/min
Espacement entre les dents	23,5 mm
Diamètre de coupe max	23,5 mm
Énergie	40 V max Li-Ion 4 Ah
Pression sonore (Lpa)	97 dB(A)
Puissance sonore garantie	97 dB(A)
Taux de vibration triaxial (a <sub>w</sub> )	3,5 m/s <sup>2</sup>
Dimensions (LxIxh)	1,275x225x199 mm
Poids net EPTA	5,2 kg



Accessoires de série Protège lamier, 2x Batterie BL4040 (Li-Ion 40 Vmax - 4 Ah), Chargeur 40V max XGT.

UH007GZ : Sans batterie, sans chargeur.

Accessoires p. 418

### UH004GM201

Taille-haie 40 V max Li-Ion 4 Ah 60 cm

NOUVEAU

Le Taille-haies qui n'a rien à  
envier au modèle thermique  
ou filaire.



- La batterie Li-Ion 40Vmax XGT et le moteur BL fournissent une puissance élevée et une excellente performance de coupe.

Longueur de lamier	60 cm
Cadence de coupe maximale	5000 cps/min
Espacement entre les dents	23,5 mm
Diamètre de coupe max	23,5 mm
Énergie	40 V max Li-Ion 4 Ah
Pression sonore (Lpa)	97 dB(A)
Puissance sonore garantie	97 dB(A)
Taux de vibration triaxial (a <sub>w</sub> )	3,5 m/s <sup>2</sup>
Dimensions (LxIxh)	1,123x225x199 mm
Poids net EPTA	4,7 kg



Accessoires de série Protège lamier, Chargeur 40V max XGT, 2x Batterie BL4040 (Li-Ion 40 Vmax - 4 Ah).

UH004GZ : Sans batterie, sans chargeur.

Accessoires p. 418

### UH005GM201

Taille-haie 40 V max Li-Ion 4 Ah 75 cm

NOUVEAU

Autonomie, puissance et grand  
lamier pour un travail parfait.



- La batterie Li-Ion 40Vmax XGT et le moteur BL fournissent une puissance élevée et une excellente performance de coupe.

Longueur de lamier	75 cm
Cadence de coupe maximale	5000 cps/min
Espacement entre les dents	23,5 mm
Diamètre de coupe max	23,5 mm
Énergie	40 V max Li-Ion 4 Ah
Pression sonore (Lpa)	97 dB(A)
Puissance sonore garantie	97 dB(A)
Taux de vibration triaxial (a <sub>w</sub> )	3,5 m/s <sup>2</sup>
Dimensions (LxIxh)	1,275x225x199 mm
Poids net EPTA	4,9 kg



Accessoires de série Protège lamier, 2x Batterie BL4040 (Li-Ion 40 Vmax - 4 Ah), Chargeur 40V max XGT.

UH005GZ : Sans batterie, sans chargeur.

Accessoires p. 418



## Tailler en toute simplicité



Longueur de lamier	52 cm
Cadence de coupe maximale	1 350 cps/min
Espacement entre les dents	15 mm
Diamètre de coupe max	15 mm
Énergie	18 V Li-Ion 1,5 Ah
Temps de charge en moyenne	70 min.
Pression sonore (Lpa)	75 dB(A)
Taux de vibration triaxial (a <sub>v</sub> )	2,5 m/s <sup>2</sup>
Dimensions (LxIxh)	923x195x180 mm
Poids net EPTA	3,1 kg

- Prise en main optimale avec l'ergonomie Soft Grip et les boutons de commande intuitifs
- Équipé d'un frein électrique pour plus de sécurité.

HOBBY  
Li-ION 18V  
LITHIUM-ION 1.5 Ah



UH522DW : Chargeur, Batterie 1,5 Ah  
UH522DZ : Sans batterie, sans chargeur.

Accessoires de série Chargeur DC18WA, 2xBatterie BL1815G (Li-ion 18 V - 1,5 Ah - empreinte spéciale), Fourreau de protection.

Accessoires p. 418



UH6570

## Sécurisé et adapté à l'entretien des jardins



Longueur de lamier	48 cm
Cadence de coupe maximale	3 200 cps/min
Espacement entre les dents	18 mm
Diamètre de coupe max	15 mm
Puissance nominale	400 W
Pression sonore (Lpa)	82 dB(A)
Puissance sonore (Lwa)	93 dB(A)
Taux de vibration triaxial (a <sub>v</sub> )	6,7 m/s <sup>2</sup>
Dimensions (LxIxh)	871 x 187 x 195 mm
Poids net EPTA	3 kg

- Double interrupteur de sécurité
- Léger et maniable
- Large protège main
- Idéal pour les petites et moyennes surfaces à tailler.



Charbon: 191962-4

Accessoires de série Lame 480 mm, Attache câble pour rallonge, Couvercle de lame 520 mm, Serre câble ceinture.

Accessoires p. 418



## UH4570

Taille-haie Semi-Pro 550 W 45 cm

### Carter en fonte de magnésium pour associer poids réduit et robustesse



- Ergonomie : prise en main optimale dans toutes les positions de coupe grâce aux grips et aux poignées,
- Sécurité : lamier avec protection anti-retour, double interrupteur, attache pour le cordon d'alimentation.

Longueur de lamier	45 cm
Cadence de coupe maximale	3200 cps/min
Espacement entre les dents	28 mm
Diamètre de coupe max	18 mm
Puissance nominale	550 W
Pression sonore (Lpa)	89,9 dB(A)
Puissance sonore (Lwa)	97,9 dB(A)
Taux de vibration triaxial (a <sub>v</sub> )	6,7 m/s <sup>2</sup>
Dimensions (LxIxh)	862x223x206 mm
Poids net EPTA	3,6 kg



Accessoires de série Fourreau de protection 55 cm pour lamier.

Charbon : 191962-4

Accessoires p. 418

## UH5580

Taille-haie Pro 670 W 55 cm

### Prévu pour les tailles intensives avec son carter d'engrenage en aluminium



- Ergonomie : prise en main optimale dans toutes les positions de coupe grâce aux grips et aux poignées,
- Sécurité : lamier avec protection anti-retour, double interrupteur, attache pour le cordon d'alimentation.

Longueur de lamier	55 cm
Cadence de coupe maximale	3000 cps/min
Espacement entre les dents	28 mm
Diamètre de coupe max	18 mm
Puissance nominale	670 W
Pression sonore (Lpa)	86,5 dB(A)
Puissance sonore (Lwa)	94,5 dB(A)
Taux de vibration triaxial (a <sub>v</sub> )	4,4 m/s <sup>2</sup>
Dimensions (LxIxh)	970x223x206 mm
Dimensions (LxIxh)	970x223x206 mm
Poids net EPTA	4,3 kg



Accessoires de série Fourreau de protection 55 cm pour lamier.

Charbon : 191962-4

Accessoires p. 418

## UH5570

Taille-haie Semi-Pro 550 W 55 cm

### Équipé pour la sécurité, parfaits pour les usages réguliers en jardins et parcs



- Ergonomie : prise en main optimale dans toutes les positions de coupe grâce aux grips et aux poignées,
- Sécurité : lamier avec protection anti-retour, double interrupteur, attache pour le cordon d'alimentation.

Longueur de lamier	55 cm
Cadence de coupe maximale	3200 cps/min
Espacement entre les dents	28 mm
Diamètre de coupe max	18 mm
Puissance nominale	550 W
Pression sonore (Lpa)	89,9 dB(A)
Puissance sonore (Lwa)	97,9 dB(A)
Taux de vibration triaxial (a <sub>v</sub> )	6,7 m/s <sup>2</sup>
Dimensions (LxIxh)	970x223x206 mm
Poids net EPTA	3,7 kg



Accessoires de série Fourreau de protection 55 cm pour lamier.

Charbon : 191962-4

Accessoires p. 418

## UH6580

Taille-haie Pro 670 W 65 cm

### Pour l'entretien intensif des haies



- Ergonomie : prise en main optimale dans toutes les positions de coupe grâce aux grips et aux poignées,
- Sécurité : lamier avec protection anti-retour, double interrupteur, attache pour le cordon d'alimentation.

Longueur de lamier	65 cm
Cadence de coupe maximale	3000 cps/min
Espacement entre les dents	28 mm
Diamètre de coupe max	18 mm
Puissance nominale	670 W
Pression sonore (Lpa)	86,5 dB(A)
Puissance sonore (Lwa)	94,5 dB(A)
Taux de vibration triaxial (a <sub>v</sub> )	4,4 m/s <sup>2</sup>
Dimensions (LxIxh)	1049x223x206 mm
Dimensions (LxIxh)	1049x223x206 mm
Poids net EPTA	4,4 kg



Accessoires de série Fourreau de protection 65 cm pour lamier.

Charbon : 191962-4

Accessoires p. 418

## UH6570

Taille-haie Semi-Pro 550 W 65 cm

### Poignée à interrupteur multi-positions pour convenir aux mouvements lors de la taille



- Ergonomie : prise en main optimale dans toutes les positions de coupe grâce aux grips et aux poignées,
- Sécurité : lamier avec protection anti-retour, double interrupteur, attache pour le cordon d'alimentation.

Longueur de lamier	65 cm
Cadence de coupe maximale	3200 cps/min
Espacement entre les dents	28 mm
Diamètre de coupe max	18 mm
Puissance nominale	550 W
Pression sonore (Lpa)	89,9 dB(A)
Puissance sonore (Lwa)	97,9 dB(A)
Taux de vibration triaxial (a <sub>v</sub> )	6,7 m/s <sup>2</sup>
Dimensions (LxIxh)	1042x223x206 mm
Poids net EPTA	3,8 kg



Accessoires de série Fourreau de protection 65 cm pour lamier.

Charbon : 191962-4

Accessoires p. 418

## UH7580

Taille-haie Pro 670 W 75 cm

### Grand lamier pour les usages les plus exigeants



- Ergonomie : prise en main optimale dans toutes les positions de coupe grâce aux grips et aux poignées,
- Sécurité : lamier avec protection anti-retour, double interrupteur, attache pour le cordon d'alimentation.

Longueur de lamier	75 cm
Cadence de coupe maximale	3000 cps/min
Espacement entre les dents	28 mm
Diamètre de coupe max	18 mm
Puissance nominale	670 W
Pression sonore (Lpa)	86,5 dB(A)
Puissance sonore (Lwa)	94,5 dB(A)
Taux de vibration triaxial (a <sub>v</sub> )	4,4 m/s <sup>2</sup>
Dimensions (LxIxh)	1157x223x206 mm
Poids net EPTA	4,6 kg



Accessoires de série Fourreau de protection 75 cm pour lamier.

Charbon : 191962-4

Accessoires p. 418

## UX01GZ01

Outil Multifonctions 40 V max Li-Ion (Produit seul)



Outil débroussailluse inclus (UX01GZ01)



## Puissant et polyvalent en toutes circonstances

Énergie ..... 40 V max Li-Ion  
 Vitesse à vide V1/V2 ..... 0 à 5700 / 0 à 8200 tr/min  
 Poids net EPTA ..... 4,2 à 12,6 kg

- Démarrage progressif assurant un démarrage en douceur de la machine (sans à-coups) pour plus de sécurité
- WetGuard et IPX4 : Excellente performance de résistance à l'eau
- Système AFT : stop rotation : le moteur se met en sécurité s'il détecte une chute brutale de la vitesse
- 3 vitesses plus commande de vitesse variable par gâchette
- Moteur sans charbon : Rendement supérieur de 40 % par rapport aux machines équipées de moteurs classiques
- Protection contre les surcharges, les sous-charges et la surchauffe
- Vitesse constante en charge assurant la qualité du travail réalisé
- Technologie XPT limitant les infiltrations d'eau et poussières
- Montage facile et rapide des outils.

UX01GZ: Sans batterie, sans chargeur, sans accessoire débroussailluse.

Accessoires de série Tête à fil Tap & Go, Clé de 17, Outil débroussailluse, Lame de coupe à 4 dents 230mm 25,4mm 1,8mm, Sac accessoires.

Accessoires p. 418

## DUX60Z

Outil Multifonctions 2 x 18 V Li-Ion (Produit seul)



## Quand compatibilité rime avec polyvalence

Énergie ..... 2x18 V Li-Ion  
 Vitesse à vide V1/V2 ..... 0 à 5700 / 0 à 8200 tr/min  
 Pression sonore (Lpa) ..... 92,5 dB(A)  
 Puissance sonore (Lwa) ..... 101,9 dB(A)  
 Taux de vibration triaxial (a<sub>v</sub>) ..... 6,5 m/s<sup>2</sup>  
 Dimensions (LxIxh) ..... 1 011 x 320 x 225 mm  
 Poids net EPTA ..... 4,7 kg

- Technologie XPT limitant les infiltrations d'eau et poussières
- Montage facile et rapide des outils.



Accessoires de série Sangle.

Accessoires p. 418

## DUX18ZX1

Outil Multifonctions 18 V Li-Ion (Produit seul)



## Quand compatibilité rime avec polyvalence

Énergie ..... 18 V Li-Ion  
 Vitesse à vide V1/V2 ..... 0 à 6800 / 0 à 9700 tr/min  
 Dimensions (LxIxh) ..... 983 x 318 x 175 mm  
 Poids net EPTA ..... 2,8 à 10,3 kg

- Plus de contrôle grâce au frein électrique arrêtant la machine dès qu'on lâche la gâchette
- Système AFT : stop rotation : le moteur se met en sécurité s'il détecte une chute brutale de la vitesse
- Vitesse constante en charge assurant la qualité du travail réalisé
- Moteur sans charbon : Rendement supérieur de 40 % par rapport aux machines équipées de moteurs classiques
- Démarrage progressif pour un travail plus précis
- Technologie XPT limitant les infiltrations d'eau et poussières
- Montage facile et rapide des outils.



DUX18Z: Sans batterie, sans chargeur, sans accessoire débroussailluse.

Accessoires de série Outil débroussailluse, Sac accessoires, Tête à fil, Clé à six pans 4 mm, Clé de 17, Sangle.

Accessoires p. 418

# UX01G

Outil multifonction 40 V Max Li-Ion XGT

XGT **40V** Li-Ion max

XPT  
EXTREME PROTECTION TECHNOLOGY  
**BL**  
MOTOR

Quand compatibilité rime avec polyvalence

**NOUVEAU**

+ d'info p. 425

Taille-haie à perche droite  
197750-7

Taille-haie à perche orientable  
196345-3

Faucheuse au sol  
198068-9

Rallonge  
196035-8

Élagueuses à perche  
199930-1

191T38-7

**DUX18Z**  
Outil multifonction  
18V Li-Ion

Motobineuse  
195717-9

Débroussaileuse  
195893-9 \*  
195663-6 \*

198768-1 \*  
191N31-5  
191N49-6  
\* incompatible  
DUX18

Coupe-herbe  
195566-4

Ciseaux rotatifs  
191M56-3

Dresse-bordure  
196752-0

Brosse rotative  
199318-5

Balai racleur  
199339-7

Souffleurs  
191F77-3 103 dB(A)  
191P72-3 92 dB(A)

## 5 bonnes RAISONS de les choisir...

+ d'info p. 425

1

**PRATIQUES**

12 têtes adaptables

2

**ENTRETIEN FACILE**

Éléments séparés peu encombrants lors des maintenances

3

**ENCOMBREMENT MINI.**

Longueurs des poignées et des outils réduites pour un rangement aisé

4

**MOTEURS PERFORMANTS**

Inclinables dans toutes les positions pour une totale liberté de mouvements

5

**SIMPLES À UTILISER**

Attache simple et rapide en « 1 CLIC » des accessoires sur le bloc moteur



## UR180DWE

Coupe-herbe 18 V Li-ion 1,5 Ah



## Finitions parfaite de vos bordures

- Tube télescopique rotatif pour passer en mode dresse bordures,
- Tête orientable sur 5 positions 0°, 15°, 30°, 45°, 60°.

Énergie ..... 18 V Li-ion 1,5 Ah  
 Temps de charge en moyenne ..... 70 min.  
 Vitesse à vide ..... 7 800 tr/min  
 Vitesse à vide V1/V2 ..... / tr/min  
 Diamètre de coupe ..... 260 mm  
 Filetage de l'arbre ..... clips  
 Pression sonore (Lpa) ..... 81 dB(A)  
 Puissance sonore (Lwa) ..... 88,5 dB(A)  
 Dimensions (Lxlxh) ..... 1 229/1 433x297x235 mm  
 Poids net EPTA ..... 2,9 kg

**HOBBY**  
 LI-ION  
**18V**  
 LITHIUM-ION  
**1.5 Ah**

**Accessoires de série** Chargeur DC18WA, 2x Batterie BL1815G (Li-ion 18 V - 1,5 Ah - empreinte spéciale), Sangle, Carter de protection coupe herbe à batterie, Lunette de protection, Poignée coupe herbe à batterie, Tête à 1 fil Tap & Go.

**UR180DW: Chargeur, Batterie 1,5 Ah**  
**UR180DZ: Sans batterie, sans chargeur.**

Accessoires p. 418

## UR100DWAE

Coupe-herbe 12 V max 10,8 V Li-Ion 2 Ah



## Idéal pour les travaux de finitions au jardin

- Léger et maniable,
- Tube télescopique de 850 mm à 1 200 mm de longueur pour améliorer le confort d'utilisation.

Énergie ..... 12 V max 10,8 V Li-Ion 2 Ah  
 Temps de charge en moyenne ..... 70 min.  
 Vitesse à vide ..... 9 000 tr/min  
 Vitesse à vide V1/V2 ..... / tr/min  
 Diamètre de coupe ..... 260 mm  
 Filetage de l'arbre ..... M8 RH  
 Pression sonore (Lpa) ..... 76 dB(A)  
 Puissance sonore (Lwa) ..... 91 dB(A)  
 Dimensions (Lxlxh) ..... 850/1 200 x 267 x 215/380 mm  
 Poids net EPTA ..... 2,1 kg

**CXT**  
 LI-ION COMPATIBLE  
**4.2 1.5 Ah**  
**12V**  
 MAX  
**CXT**  
**2.0 Ah**  
**XPT**  
 EXTREME PROTECTION TECHNOLOGY  
**2X**

**Accessoires de série** 2x Batterie BL1020B avec jouge (Li-Ion 10,8 V - 2 Ah), Tête à 1 fil Tap & Go Ø 1,65 mm, Chargeur DC10WC, Clé à six pans 4 mm, Bobine de fil tréfilé Ø 1,65 mm x 15 m, Sangle, Sac accessoires.

**UR100DZ: Sans batterie, sans chargeur.**

Accessoires p. 418

## Fil hélicoïdal

## pour débroussailluses à batterie



+ d'info page 575

## DUR181SF

Coupe-herbe 18 V Li-ion 3 Ah



## Idéal pour la coupe de bordures en toute autonomie

- Tube télescopique rotatif pour passer en mode dresse bordures,
- Tête orientable sur 5 positions 0°, 15°, 30°, 45°, 60°.

Énergie ..... 18 V Li-Ion 3 Ah  
 Temps de charge en moyenne ..... 22 min.  
 Vitesse à vide ..... 7 800 tr/min  
 Vitesse à vide V1/V2 ..... / tr/min  
 Diamètre de coupe ..... 260 mm  
 Filetage de l'arbre ..... clips  
 Pression sonore (Lpa) ..... 82 dB(A)  
 Puissance sonore (Lwa) ..... 88,5 dB(A)  
 Dimensions (Lxlxh) ..... 1 229/1 433x297x235 mm  
 Poids net EPTA ..... 3,1 kg

**LXT**  
 LI-ION COMPATIBLE  
**6.5 4.3 3.2 1.5 Ah**  
**18V**  
 LITHIUM-ION  
**3.0 Ah**  
**1X**

**Accessoires de série** Chargeur DC18SD, Batterie BL1830 (Li-ion 18 V - 3 Ah), Tête à 1 fil Tap & Go, Sangle, Carter de protection coupe herbe à batterie, Lunette de protection, Poignée coupe herbe à batterie.

**DUR181Z: Sans batterie, sans chargeur.**

Accessoires p. 418

## DUR192LZ

Coupe-herbe 18 V Li-ion (Produit seul)

NOUVEAU



## Faible niveau de bruit

Énergie ..... 18 V Li-ion  
 Vitesse à vide ..... 4 500 / 6 000 tr/min  
 Vitesse à vide V1/V2 ..... 4 500 / 6 000 tr/min  
 Diamètre de coupe ..... 300 mm  
 Filetage de l'arbre ..... M10x1,25 Gauche  
 Pression sonore (Lpa) ..... 74 dB(A)  
 Puissance sonore (Lwa) ..... 87,1 dB(A)  
 Taux de vibration triaxial (a<sub>v</sub>) ..... < 2,5 m/s<sup>2</sup>  
 Dimensions (Lxlxh) ..... 1 623x186x246 mm  
 Poids net EPTA ..... 2,7 à 3,0 kg

- Faible niveau sonore, parfait pour une utilisation dans les zones résidentielles et les espaces publics
- 2 vitesses de coupe : permet d'adapter la vitesse en fonction du végétal à couper
- (XPT) Protection contre l'infiltration de la poussière et de l'eau pour un usage dans des conditions difficiles
- Arbre divisible, pour un rangement facilité
- Clé hexagonale sur l'outil pour des changements de lame rapides et faciles
- Démarrage progressif assurant un démarrage en douceur de la machine (sans à-coups) pour plus de sécurité
- Le moteur BL optimise la consommation de la batterie pour une durée de fonctionnement plus longue par charge
- Plus de contrôle grâce au frein électrique
- Protection des batteries contre la surcharge/décharge profonde/surchauffe.

**LXT**  
 LI-ION COMPATIBLE  
**6.5 4.3 3.2 1.5 Ah**  
**18V**  
 LITHIUM-ION  
**XPT**  
 EXTREME PROTECTION TECHNOLOGY  
**BL**  
 MOTOR

**Accessoires de série** Sangle, Tête à fil Tap & Go, Clé à six pans 4 mm.

Accessoires p. 418



## Lame 3 couteaux plastiques



+ d'info page 577

## DUR189RFE

Coupe-herbe 18 V Li-ion 3 Ah

**Excellente manoeuvrabilité grâce à son arbre courtet courbé**

- (ADT) Entraînement automatique du couple ajuste la vitesse et le couple pendant le fonctionnement pour des performances optimales,
- Excellente manoeuvrabilité grâce à son arbre court et courbé.



Accessoires de série Chargeur rapide DC18RC, 2x Batterie BL1830 (Li-Ion 18 V - 3 Ah), Sangle, Tête à fil Tap & Go (fil tréfle).

Énergie	18 V Li-ion 3 Ah
Temps de charge en moyenne	22 min.
Vitesse à vide V1/V2	5000 / 6000 tr/min
Diamètre de coupe	300 mm
Filetage de l'arbre	M8x1,25 droit
Puissance sonore (Lpa)	77 dB(A)
Puissance sonore (Lwa)	89 dB(A)
Dimensions (LxIxh)	1534 - 1634x258x417 mm
Poids net EPTA	3,3 kg

DUR189Z: Sans batterie, sans chargeur.

Accessoires p. 418

## DUR190 / 191

Coupe-herbe 18 V Li-ion poignée «C» (DUR190) guidon asymétrique (DUR191)



**ADT**

Le régime adapte vitesse et puissance automatiquement en fonction de la densité des herbes.



Dans l'herbe fine

**Mode ÉCO**  
prolonge l'autonomie en silence.



Dans l'herbe épaisse

**Mode BOOST**  
Vitesse et puissance max.



6000 tr/min  
Max.



Moteur dans la tête



(DUR190L / DUR191U)

Le limiteur de couple arrête le moteur si l'outil est brusquement contraint de s'arrêter

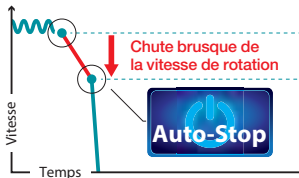

Arbre divisible



Pour faciliter le transport et le rangement

DUR191U



Le système de rotation inversée, permet de dégager les herbes coincées dans la tête de coupe.



Outil de coupe dégagé

## DUR190LZX3

Coupe-herbe 18 V Li-ion (Produit seul)

**Couper en toute sécurité grâce à la technologie AFT**

- (AFT) Protection anti retour kick-back: le moteur se met en sécurité s'il détecte une chute brutale de la vitesse,
- Un carter de protection pour lame métal / couteaux plastique / tête de fil.

Énergie	18 V Li-ion
Vitesse à vide	3500/5100/6000 tr/min
Vitesse à vide V1/V2	3500 / 5100 tr/min
Vitesse à vide V3	6000 tr/min
Diamètre de coupe	300 mm
Filetage de l'arbre	M10x1,25 Gauche
Puissance sonore (Lpa)	74 dB(A)
Puissance sonore (Lwa)	87,1 dB(A)
Dimensions (LxIxh)	1836x348x236 mm
Poids net EPTA	2,9 à 3,2 kg



Accessoires de série Sangle, Tête à fil Tap & Go.

Accessoires p. 418

## DUR191UZ3

Coupe-herbe 18 V Li-ion (Produit seul)

**Arbre divisible, pour un rangement facilité**

- Le moteur BL offre une vitesse de rotation de 6000 tr / min pour une coupe plus rapide,
- Verrouillage de sans outil pour un changement de lame en plastique facilité.

Énergie	18 V Li-ion
Vitesse à vide	3500/5100/6000 tr/min
Vitesse à vide V1/V2	3500 / 5100 tr/min
Vitesse à vide V3	6000 tr/min
Diamètre de coupe	300 mm
Filetage de l'arbre	M10x1,25 Gauche
Puissance sonore (Lpa)	74 dB(A)
Puissance sonore (Lwa)	87,1 dB(A)
Dimensions (LxIxh)	1836x610x473 mm
Poids net EPTA	3,4 à 3,7 kg



Accessoires de série Tête à fil Tap & Go, Sangle.

Accessoires p. 418

# UR002G / 003G

Débroussailluse 40 V max Li-Ion

## Débroussailluse légère et puissante



La haute résistance à l'eau permet de faire fonctionner la machine même quand elle est mouillée.



Le limiteur de couple arrête le moteur si l'outil est brusquement contraint de s'arrêter

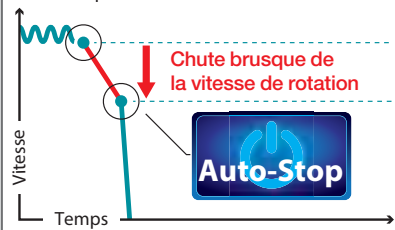

Adapte automatiquement la vitesse en fonction des conditions de charge pour un fonctionnement optimal

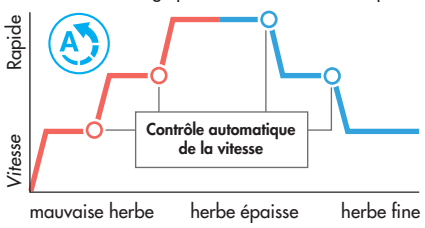

Poids **5,2 kg**  
UR002G | BL4050F  
Vitesse **6 500 tr/min**



UR002G

**NOUVEAU**



### UR002GZ01

Débroussailluse 40 V max Li-Ion (Produit seul)

**NOUVEAU**

#### Débroussailluse légère et puissante

- 3 vitesses de coupe : permet d'adapter la vitesse en fonction du végétal à couper,
- Guidon asymétrique pour plus de confort.

Énergie ..... 40 V max Li-Ion  
Vitesse à vide V1/V2 ..... 3 500 / 5 300 tr/min  
Filetage de l'arbre ..... M10x1,25G  
Pression sonore (Lpa) ..... 74,4 dB(A)  
Puissance sonore (Lwa) ..... 89,7 dB(A)  
Taux de vibration triaxial (a<sub>v</sub>) ..... 2,5 m/s<sup>2</sup>  
Dimensions (LxIxh) ..... 1 760x630x500 mm  
Poids net EPTA ..... 4,6 à 5,3 kg



Accessoires de série Tête à fil Tap & Go, Lame plastique 3 dents, Hamais.

Accessoires p. 418

### UR003GZ01

Débroussailluse 40 V max Li-Ion (Produit seul)

**NOUVEAU**

#### Débroussailluse légère et puissante

- 3 vitesses de coupe : permet d'adapter la vitesse en fonction du végétal à couper,
- (ADT) Entraînement automatique du couple ajuste la vitesse et le couple pendant le fonctionnement pour des performances optimales.

Énergie ..... 40 V max Li-Ion  
Vitesse à vide V1/V2 ..... 3 500 / 5 300 tr/min  
Filetage de l'arbre ..... M10x1,25G  
Pression sonore (Lpa) ..... 74,4 dB(A)  
Puissance sonore (Lwa) ..... 87,6 dB(A)  
Taux de vibration triaxial (a<sub>v</sub>) ..... 2,5 m/s<sup>2</sup>  
Dimensions (LxIxh) ..... 1 760x355x230 mm  
Poids net EPTA ..... 4,1 à 4,7 kg



Accessoires de série Tête à fil Tap & Go, Lame plastique 3 dents.

Accessoires p. 418

### DUR368LZ

Coupe-herbe 36 V => 2x 18 V Li-Ion (Produit seul)

#### Coupe-herbe ultra performant, équipé des meilleurs technologies

- (AFT) Protection anti retour kick-back : le moteur se met en sécurité s'il détecte une chute brutale de la vitesse,
- (ADT) Entraînement automatique du couple ajuste la vitesse et le couple pendant le fonctionnement pour des performances optimales.

Énergie ..... 36 V => 2x 18 V Li-Ion  
Vitesse à vide V1/V2 ..... / tr/min  
Vitesse à vide V3 ..... 6 500 tr/min  
Diamètre de coupe ..... Lame/Tête fil : 230/350 mm  
Filetage de l'arbre ..... M10x1,25 Gauche  
Puissance sonore (Lwa) ..... 86 dB(A)  
Dimensions (LxIxh) ..... 1 823x610x460 mm  
Poids net EPTA ..... 4,7 kg



Accessoires de série Tête 3 couteaux courbés synthétiques, Lame de coupe à 4 dents 230mm 25,4mm 1,8mm, Sangle, Tête à fil Tap & Go.

DUR368AZ : Sans batterie, sans chargeur.

Accessoires p. 418

### DUR368ARF2

Coupe-herbe 36 V => 2x 18 V Li-Ion 3 Ah

- Guidon asymétrique pour plus de confort,
- (AFT) Protection anti retour kick-back : le moteur se met en sécurité s'il détecte une chute brutale de la vitesse.

Énergie ..... 36 V => 2x 18 V Li-Ion 3 Ah  
Temps de charge en moyenne ..... 22 min.  
Vitesse à vide V1/V2 ..... / tr/min  
Vitesse à vide V3 ..... 6 500 tr/min  
Diamètre de coupe ..... Lame/Tête fil : 230/350 mm  
Filetage de l'arbre ..... M10x1,25 Gauche  
Puissance sonore (Lwa) ..... 86 dB(A)  
Dimensions (LxIxh) ..... 1 823x610x460 mm  
Poids net EPTA ..... 4,7 kg



Accessoires de série Chargeur rapide DC18RC, 2x Batterie Li-Ion BL1830B 18V 3Ah, Lame de coupe à 4 dents 230mm 25,4mm 1,8mm, Sangle, Tête à fil Tap & Go, Tête 3 couteaux courbés synthétiques.

Accessoires p. 418

# UR006G / 007G

Débroussailluse 40 V Max Li-ion

Débroussailluses d'une puissance équivalente aux modèles thermiques de 30 cm<sup>3</sup>



La haute résistance à l'eau permet de faire fonctionner la machine même quand elle est mouillée.



Adapte automatiquement la vitesse en fonction des conditions de charge pour un fonctionnement optimal

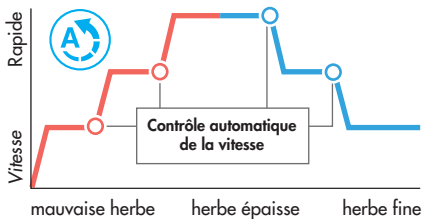

Le limiteur de couple arrête le moteur si l'outil est brusquement contraint de s'arrêter

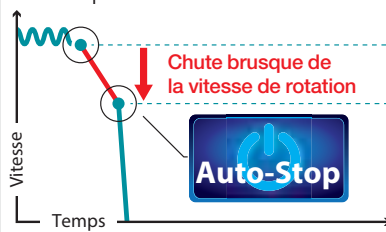

Poids **6,2 kg** Puissance max. **1 000 W**

UR006G | BL4050F

**NOUVEAU**



UR007G

## UR006GM101

Débroussailluse 40 V Max Li-ion 4 Ah

**NOUVEAU**

Débroussailluse d'une puissance équivalente aux modèles thermiques de 30 cm<sup>3</sup>

- (ADT) Entraînement automatique du couple ajuste la vitesse et le couple pendant le fonctionnement pour des performances optimales,
- (AFT) Protection anti retour kick-back: le moteur se met en sécurité s'il détecte une chute brutale de la vitesse.

Énergie	40 V Max Li-ion 4 Ah
Vitesse à vide V1/V2	4600 / 5500 tr/min
Filetage de l'arbre	M10x1,25G
Pression sonore (Lpa)	81,7 dB(A)
Puissance sonore (Lwa)	92,7 dB(A)
Taux de vibration triaxial (a <sub>v</sub> )	2,5 m/s <sup>2</sup>
Dimensions (LxIxh)	1815x677x540 mm
Poids net EPTA	5,7 à 6,3 kg



Accessoires de série: Lame plastique 3 dents, Tête à fil (ø2,4 mm), Chargeur 40V max XGT, Couteau 2 dents 255 mm, Sangle, Batterie BL4040 (Li-Ion 40 Vmax - 4 Ah).

UR006GZ02: Sans batterie, sans chargeur.

Accessoires p. 418

## UR007GM101

Débroussailluse 40 V Max Li-ion 4 Ah

**NOUVEAU**

Débroussailluse d'une puissance équivalente aux modèles thermiques de 30 cm<sup>3</sup>

- (ADT) Entraînement automatique du couple ajuste la vitesse et le couple pendant le fonctionnement pour des performances optimales,
- (AFT) Protection anti retour kick-back: le moteur se met en sécurité s'il détecte une chute brutale de la vitesse.

Énergie	40 V Max Li-ion 4 Ah
Vitesse à vide V1/V2	4600 / 5500 tr/min
Filetage de l'arbre	M10x1,25G
Pression sonore (Lpa)	81,7 dB(A)
Puissance sonore (Lwa)	92,7 dB(A)
Taux de vibration triaxial (a <sub>v</sub> )	2,5 m/s <sup>2</sup>
Dimensions (LxIxh)	1815x396x266 mm
Poids net EPTA	5,3 à 5,9 kg



Accessoires de série: Lame plastique 3 dents, Tête à fil (ø2,4 mm), Batterie BL4040 (Li-Ion 40 Vmax - 4 Ah), Couteau 2 dents 255 mm, Chargeur 40V max XGT.

UR007GZ01: Sans batterie, sans chargeur.

Accessoires p. 418

## DUR369LPT2

Coupe-herbe 36 V => 2x 18 V Li-Ion

Coupe-herbe d'une puissance équivalente aux modèles thermiques de 30 cm<sup>3</sup>

- Puissance restituée de 1 000 W,
- (AFT) Protection anti retour kick-back: le moteur se met en sécurité s'il détecte une chute brutale de la vitesse.

Énergie	36 V => 2x 18 V Li-Ion
Temps de charge en moyenne	45 min.
Vitesse à vide V1/V2	4600 / 5500 tr/min
Vitesse à vide V3	6500 tr/min
Diamètre de coupe	Lame/Tête fil: 255/430 mm
Filetage de l'arbre	M10x1,25 Gauche
Puissance sonore (Lwa)	90 dB(A)
Poids net EPTA	6,4 kg



Accessoires de série: Chargeur rapide double DC18RD, Tête à fil Tap & Go/Tête à fil Tap & Go, 2x Batterie BL1850B (Li-Ion 18 V - 5 Ah), Couteau 2 dents 255 mm, Harnais.

DUR369LZ: Sans batterie, sans chargeur.

Accessoires p. 418

## DUR369APT2

Coupe-herbe 36 V => 2x 18 V Li-Ion

Coupe-herbe d'une puissance équivalente aux modèles thermiques de 30 cm<sup>3</sup>

- Puissance restituée de 1 000 W,
- Guidon asymétrique pour plus de confort.

Énergie	36 V => 2x 18 V Li-Ion
Temps de charge en moyenne	45 min.
Vitesse à vide V1/V2	4600 / 5500 tr/min
Vitesse à vide V3	6500 tr/min
Diamètre de coupe	Lame/Tête fil: 255/430 mm
Filetage de l'arbre	M10x1,25 Gauche
Puissance sonore (Lwa)	90 dB(A)
Poids net EPTA	6,1 à 6,6 kg



Accessoires de série: Lame plastique 3 dents, 2x Batterie BL1850B (Li-Ion 18 V - 5 Ah), Tête à fil Tap & Go/Tête à fil Tap & Go, Harnais, Couteau 2 dents 255 mm, Chargeur rapide double DC18RD.

DUR369AZ: Sans batterie, sans chargeur.

Accessoires p. 418



# UR101 / UR201

Coupe-herbes à batteries dorsale 36 V => 2 x 18 V Li-Ion

Fonctionnent obligatoirement avec le support dorsal et au minimum, 2 batteries 18 V Li-Ion.

**Puissance, confort et autonomie**



Une puissance de 1000 W autant qu'une 30 cm<sup>3</sup>



Nouvelle génération de moteur sans charbon pouvant délivrer jusqu'à 1 000 W



**1 000 W**

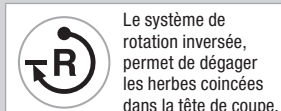
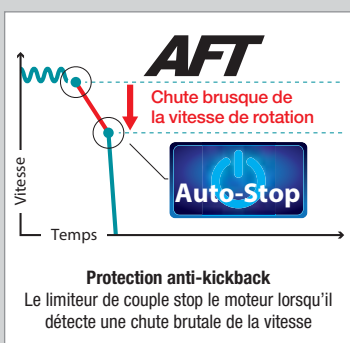

### Support dorsal pour batteries (En option)

Le support dorsal permet de doubler l'autonomie grâce à 4 batteries 18 V Li-Ion embarquées (batteries non livrées de série). Il permet de réduire considérablement le poids de l'outil et permet ainsi un temps d'utilisation plus long.

existe en plusieurs configurations

**191A64-2** Support dorsal seul

**191C78-3** Version livrée avec 4 batteries 18 V Li-Ion - 5 Ah et un chargeur rapide double

## UR101CZ

Coupe-herbe 40 V max Li-Ion (Produit seul)



La puissance d'une 30 cm<sup>3</sup> avec de l'autonomie dans le dos

- Fonctionne uniquement avec la batterie dorsale PDC1200 ou support dorsal PDC01,
- Jusqu'à quatre batteries 18 V Li-Ion LXT peuvent y être intégrées, pour plus d'autonomie,
- Guidon asymétrique pour plus de confort.

Énergie	40 V max Li-Ion
Vitesse à vide V1/V2	4 600 / 5 500 tr/min
Vitesse à vide V3	7 000 tr/min
Diamètre de coupe	Lame/Tête fil: 255/430 mm
Filetage de l'arbre	M10x1,25 Gauche
Pression sonore (Lpa)	83 dB(A)
Puissance sonore (Lwa)	97,6 dB(A)
Dimensions (LxIxh)	1,760x628x550 mm
Poids net EPTA	5,2 kg



Accessoires de série Tête à fil Tap & Go & Tête à fil Tap & Go, Couteau 2 dents 255 mm, Harnais.

Accessoires p. 418

## UR201CZ

Coupe-herbe 40 V max Li-Ion (Produit seul)



Une grande autonomie avec de la puissance

- Fonctionne uniquement avec la batterie dorsale PDC1200 ou support dorsal PDC01,
- Jusqu'à quatre batteries 18 V Li-Ion LXT peuvent y être intégrées, pour plus d'autonomie,
- Puissance restituée de 1 000 W.

Énergie	40 V max Li-Ion
Vitesse à vide V1/V2	4 600 / 5 500 tr/min
Vitesse à vide V3	7 000 tr/min
Diamètre de coupe	Lame/Tête fil: 255/430 mm
Filetage de l'arbre	M10x1,25 Gauche
Pression sonore (Lpa)	83 dB(A)
Puissance sonore (Lwa)	97,6 dB(A)
Dimensions (LxIxh)	1,795x400x269 mm
Poids net EPTA	4,7 kg



Accessoires de série Couteau 2 dents 255 mm, Harnais, Tête à fil Tap & Go & Tête à fil Tap & Go.

Accessoires p. 418



# UR012G

Débroussailluse 80 V Max Li-ion

**NOUVEAU**

Une puissante équivalente à 40 cm<sup>3</sup>



Vitesse de rotation  
**6 800 tr/min**  
Diamètre tête à fil  
**Ø 480 mm**

UR012G

Puissance  
**2 000 Watts**



6 000  
tr/min  
Max.



Moteur dans la tête



(DUR190L / DUR191U)

Le limiteur de couple arrête le moteur si l'outil est brusquement contraint de s'arrêter

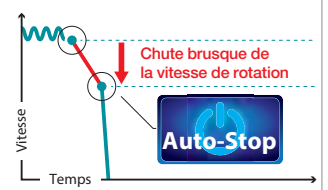

Le régime adapte vitesse et puissance automatiquement en fonction de la densité des herbes.



Dans l'herbe fine

**Mode ÉCO**  
prolonge l'autonomie en silence.



Dans l'herbe épaisse

**Mode BOOST**  
Vitesse et puissance max.



Indicateur de vitesse active

Indicateur de vitesse automatique (ADT)

Indicateur de mise sous tension.

Rotation inversée, pour décoincer l'outil de coupe

Interrupteur / sélecteur de vitesse

Outil de coupe coincé



Le système de rotation inversée, permet de dégager les herbes coincées dans la tête de coupe.

Outil de coupe dégagé



## UR012GZ02

**NOUVEAU**

Débroussailluse 80 V Max Li-ion (Produit seul)

Une puissance équivalente à 40 cm<sup>3</sup>



Énergie	80 V Max Li-ion
Vitesse à vide V1/V2	3 500 / 5 000 tr/min
Filetage de l'arbre	M10 x 1,25G
Pression sonore (Lpa)	84,3 dB(A)
Puissance sonore (Lwa)	97,7 dB(A)
Taux de vibration triaxial (a <sub>v</sub> )	2,5 m/s <sup>2</sup>
Dimensions (LxIxh)	1 790 x 680 x 590 mm
Poids net EPTA	8 à 9,3 kg

- Inverseur de sens de rotation : il permet d'éliminer les mauvaises herbes coincées dans l'outil de coupe

- WetGuard et IPX4 Excellente performance de résistance à l'eau

(ADT) Entraînement automatique du couple ajuste la vitesse et le couple pendant le fonctionnement pour des performances optimales

(AFT) Protection anti retour kick-back : le moteur se met en sécurité s'il détecte une chute brutale de la vitesse

- 3 vitesses de coupe : permet d'adapter la vitesse en fonction du végétal à couper
- Guidon asymétrique pour plus de confort.



Accessoires de série Lame acier, Lame plastique, Sangle, Tête à fil.

Accessoires p. 418

**DUM111SYX**

Taille-herbe 18 V Li-Ion 1,5 Ah

**Tailler et sculpter pour un résultat précis et magnifique**

- Taille-herbe à batterie léger et compact (largeur de coupe 11 cm) + Kit Sculpte-haie (longueur de coupe de 20 cm),
- Protecteur transparent avec guide pour tailler dans les coins.

Hauteur de coupe ..... 15, 20, 25 mm  
 Largeur de coupe ..... 11 cm  
 Cadence de coupe maximale ..... 2500 cps/min  
 Énergie ..... 18 V Li-Ion 1,5 Ah  
 Temps de charge en moyenne ..... 15 min.  
 Dimensions (LxIxh) ..... 333x120x131 mm  
 Poids net EPTA ..... 1,4 à 1,7 kg



**Accessoires de série** Batterie BL1815N (Li-ion 18 V - 1,5 Ah), Protection de lame, Protection de lame, Lame taille-haie, Chargeur DC18SD, Lamier taille-herbe, Protection pour couteaux.

Accessoires p. 418

**DUM604ZX**

Taille-herbe 18 V Li-Ion (Produit seul)

**L'incontournable pour l'entretien de votre jardin**

- Très léger et compact, idéal pour les finitions (bordures de gazons, contours, etc.),
- Taille-herbe à batterie léger et compact (largeur de coupe 16 cm) + Kit Sculpte-haie (longueur de coupe de 20 cm).

Hauteur de coupe ..... 15, 20, 25 mm  
 Largeur de coupe ..... 16 cm  
 Cadence de coupe maximale ..... 2500 cps/min  
 Énergie ..... 18 V Li-Ion  
 Pression sonore (Lpa) ..... 76 dB(A)  
 Puissance sonore garantie ..... 80 dB(A)  
 Taux de vibration triaxial (a<sub>w</sub>) ..... 2,5 m/s<sup>2</sup>  
 Dimensions (LxIxh) ..... 353x177x131 mm  
 Poids net EPTA ..... 1,1 kg



**Accessoires de série** Kit Sculpte-haie, Lamier sculpte-haie, Deflecteur sculpte-haie, Protection pour lames sculpte-haie, Couteaux pour taille-herbes, Récupérateur d'herbe, Protection pour couteaux.

Accessoires p. 418

**UM600DWYEX**

Taille-herbe 12 V CXT Li-Ion 1,5 Ah

**Parfait pour la finition des massifs et boules de buis**

Hauteur de coupe ..... 15, 20, 25 mm  
 Largeur de coupe ..... 16 cm  
 Cadence de coupe maximale ..... 2500 cps/min  
 Énergie ..... 12 V CXT Li-Ion 1,5 Ah  
 Temps de charge en moyenne ..... 50 min.  
 Dimensions (LxIxh) ..... \*\* mm  
 Poids net EPTA ..... 1,4 kg

- Très léger et compact, idéal pour les finitions (bordures de gazons, contours, etc.)
- Taille-herbe à batterie léger et compact (largeur de coupe 16 cm) + Kit Sculpte-haie (longueur de coupe de 20 cm).



**Accessoires de série** Kit Sculpte-haie, 2xBatterie BL1015 (Li-Ion 10,8 V - 1,5 Ah), Chargeur DC10WC.

Accessoires p. 418

**UM603DWYX**

Taille-herbe 18 V Li-Ion 1,5 Ah

**Machine 2 en 1 pour l'entretien et la finition des haies et pelouses**

- Très léger et compact, idéal pour les finitions (bordures de gazons, contours, etc.),
- Taille-herbe à batterie léger et compact (largeur de coupe 16 cm) + Kit Sculpte-haie (longueur de coupe de 20 cm).

Hauteur de coupe ..... 15, 20, 25 mm  
 Largeur de coupe ..... 16 cm  
 Cadence de coupe maximale ..... 2500 cps/min  
 Énergie ..... 18 V Li-Ion 1,5 Ah  
 Temps de charge en moyenne ..... 60 min.  
 Pression sonore (Lpa) ..... 76 dB(A)  
 Dimensions (LxIxh) ..... 343x177x131 mm  
 Poids net EPTA ..... 1,5 kg



**Accessoires de série** Kit Sculpte-haie, Chargeur DC18WA, Batterie BL1815G (Li-ion 18 V - 1,5 Ah - empreinte spéciale).

Accessoires p. 418

**UM110DWYX**

Taille-herbe 18 V Li-Ion 1,5 Ah

**Indispensable pour entretenir votre jardin**

- Taille-herbe à batterie léger et compact (largeur de coupe 11 cm) + Kit Sculpte-haie (longueur de coupe de 20 cm),
- Très léger et compact, idéal pour les finitions (bordures de gazons, contours, etc.).

Hauteur de coupe ..... 15, 20, 25 mm  
 Largeur de coupe ..... 11 cm  
 Cadence de coupe maximale ..... 2500 cps/min  
 Énergie ..... 18 V Li-Ion 1,5 Ah  
 Temps de charge en moyenne ..... 60 min.  
 Dimensions (LxIxh) ..... 333x120x131 mm  
 Poids net EPTA ..... 1,5 kg



**Accessoires de série** Kit Sculpte-haie, Chargeur DC18WA, Batterie BL1815G (Li-ion 18 V - 1,5 Ah - empreinte spéciale).

Accessoires p. 418

# DG001G

Tarière 40 V max Li-Ion

**NOUVEAU**

## ADT

Adapte automatiquement la vitesse de perçage en fonction des conditions de charge pour un fonctionnement optimal

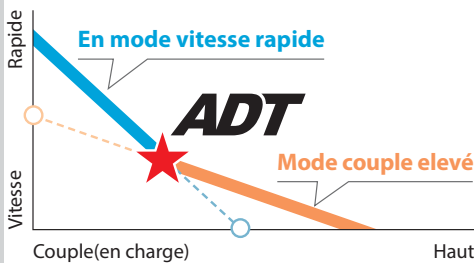

## Puissance élevée, idéal pour la pose de poteaux, tuteurs, etc..

Tarière  
Ø 200 mm max.



Limiteur de couple

Le limiteur de couple s'active lorsqu'un certain niveau de couple est atteint au réglage de faible vitesse. Le moteur se désengage de l'arbre de sortie. Lorsque cela se produit, le foret s'arrête de tourner.



Inversion du sens de rotation

permet d'extraire, en mode de rotation inverse, une tarière coincée dans un sol à haute résistance comme un sol argileux.



## DG001GM105

Tarière 40 V max Li-Ion 4 Ah

**NOUVEAU**

Puissance élevée, idéal pour la pose des poteaux, tuteurs, etc..



- 2 vitesses variables (0-400 et 0-1 500 tr / min) pour plus de polyvalence,
- Conception légère pour moins d'effort en utilisation..

Énergie	40 V max Li-Ion 4 Ah
Poids net EPTA	7,2 à 8,1 kg
Taux de vibration triaxial (a <sub>v</sub> )	2,5 m/s <sup>2</sup>
Dimensions (LxIxh)	863x605x199 mm
Pression sonore (L <sub>pa</sub> )	85 dB(A)
Puissance sonore (L <sub>wa</sub> )	96 dB(A)
Capacité de forage	200 mm
Diamètre de tarière maximal	200 mm
Vitesse de rotation	0 à 400 / 0 à 1 500 tr/min



Accessoires de série Batterie BL4040 (Li-Ion 40 Vmax - 4 Ah), Adaptateur A, Clé de mandrin, Chargeur 40V max XGT, Clé hex 5 mm, Adaptateur D, Clé à six pans.

DG001GZ05: Sans batterie, sans chargeur

Accessoires p. 418

## DDG460ZX7

Tarière 36 V => 2x 18 V Li-Ion (Produit seul)

Idéal pour la pose des poteaux, tuteurs, etc.



- L'adaptateur permet d'utiliser les forets les plus courants,
- Technologie XPT limitant les infiltrations d'eau et poussières.

Énergie	36 V => 2x 18 V Li-Ion
Poids net EPTA	7,3 à 8,2 kg
Taux de vibration triaxial (a <sub>v</sub> )	2,5 m/s <sup>2</sup>
Dimensions (LxIxh)	840x607x223 mm
Pression sonore (L <sub>pa</sub> )	85 dB(A)
Puissance sonore (L <sub>wa</sub> )	96 dB(A)
Capacité de forage	200 mm
Diamètre de tarière maximal	200 mm
Vitesse de rotation	0 à 450 / 0 à 1 400 tr/min



Accessoires de série Clé hex 5 mm, Adaptateur D, Clé à six pans, Adaptateur A, Clé de mandrin.

Accessoires p. 418

## DUP362Z

Sécateur 36 V => 2x 18 V Li-Ion (Produit seul)

Outil puissant exerçant une force maximale de 250 N pour les diamètres de branches importants



- Puissant avec un couple maximum de 250 N,
- Coupe précise avec fermeture progressive de la lame.

Énergie	36 V => 2x 18 V Li-Ion
Temps de charge en moyenne	36 min.
Diamètre de coupe max	33 mm
Dimensions (LxIxh)	305x43x106 mm
Poids net EPTA	0,77 kg



Accessoires de série Support cordon, Hamais DUP361, Holster, Brassard, Flacon d'huile, Cordon de raccordement DUP361, Lime diamant, Clé à douille, Clé Hexagonale 1,5, Clé à six pans 4 mm, Clé Hexagonale 2, Lame supérieure, Sac de transport.

Accessoires p. 418

## DCU180Z

Brouette 18 V Li-Ion (Produit seul)

Déplacer des charges lourdes sans douleur de dos



- (XPT) Protection contre l'infiltration de la poussière et de l'eau pour un usage dans des conditions difficiles,
- Frein avant à disque et un levier de blocage sur chaque une des roues arrière.

Énergie	18 V Li-Ion
Nombre de vitesses	2
Charge max	130 kg
Pente max	12°
Poids net EPTA	32,5 kg
Dimensions (LxIxh)	1310x790x900 mm



Accessoires de série Clé plate 13 mm, Clé de sécurité, Pieds.

Accessoires p. 418



**HW112**

Nettoyeur haute pression 120 bar

**Ses nombreux accessoires le rendent prêt à toutes les utilisations domestiques**

- Idéal pour le lavage d'outillage, de voiture, de sol, etc,
- Pompe aluminium à trois pistons en inox.

Puissance nominale	1600 W
Pression	120 bar
Pression d'alimentation maximale	10 bar
Débit	370 l/h
Température alim. en eau max.	50°C
Longueur flexible haute pression	5,5 m
Capacité du réservoir de détergent	800 ml
Pression sonore (Lpa)	78,4 dB(A)
Puissance sonore (Lwa)	86 dB(A)
Dimensions (LxIxh)	360x310x710 mm
Poids net EPTA	16,2 kg

**TSS**
**Accessoires de série** Tête de lance, Embout turbo jet crayon et lance, Raccord mâle, Poignée pistolet, Brosse, Embout réglable jet plat avec lance, Tuyau 5,5 m.

Accessoires p. 418

**HW1200**

Nettoyeur haute pression 120 bar

**120 bar pour un poids de seulement 11 kg**

- Nettoyeur silencieux et léger pour travaux de nettoyage courant (voiture, moto, mobiliers de jardin.),
- Pompe à auto-amorçage : aspiration automatique de l'eau au démarrage.

Puissance nominale	1600 W
Pression	120 bar
Pression d'alimentation maximale	10 bar
Débit	420 l/h
Température alim. en eau max.	40°C
Longueur flexible haute pression	10 m
Pression sonore (Lpa)	72 dB(A)
Dimensions (LxIxh)	292x398x830 mm
Poids net EPTA	11 kg

**Accessoires de série** Réservoir de détergent, Lance jet rotatif, Poignée pistolet, Lance à jet réglable.

Accessoires p. 418

**HW1300**

Nettoyeur haute pression 130 bar

**Ultra léger, moteur universel à haut rendement**

- Nettoyeur silencieux et léger pour travaux de nettoyage courant (voiture, moto, mobiliers de jardin.),
- Tambour-enrouleur avec 10 m de flexible haute pression.

Puissance nominale	1800 W
Pression	130 bar
Pression d'alimentation maximale	10 bar
Débit	450 l/h
Température alim. en eau max.	40°C
Longueur flexible haute pression	10 m
Pression sonore (Lpa)	76 dB(A)
Dimensions (LxIxh)	284x358x830 mm
Poids net EPTA	12,7 kg

**Accessoires de série** Réservoir de détergent, Poignée pistolet, Lance à jet réglable, Lance jet rotatif.

Accessoires p. 418

**HW131**

Nettoyeur haute pression 130 bar

**Moteur puissant et fort débit pour des usages réguliers**

- Filtrage des eaux d'apport,
- Piston à revêtement céramique.

Puissance nominale	2300 W
Pression	130 bar
Pression d'alimentation maximale	10 bar
Débit	500 l/h
Température alim. en eau max.	50°C
Longueur flexible haute pression	15 m
Capacité du réservoir de détergent	2185 ml
Pression sonore (Lpa)	82 dB(A)
Puissance sonore (Lwa)	90 dB(A)
Dimensions (LxIxh)	390x380x900 mm
Poids net EPTA	33 kg

**Utilisation horizontale impérative**

**Accessoires de série** Tuyau haute pression 15 mètres, Poignée pistolet avec sécurité, Lance à tête turbo (rotopower), Lance à tête réglable.

Accessoires p. 418

**HW132**

Nettoyeur haute pression 140 bar

**Puissance importante et moteur à induction pour des utilisations fréquentes**

- Idéal pour le nettoyage de grandes surfaces,
- Pompe aluminium à trois pistons en inox.

Puissance nominale	2100 W
Pression	140 bar
Pression d'alimentation maximale	10 bar
Débit	420 l/h
Température alim. en eau max.	50°C
Longueur flexible haute pression	8 m
Capacité du réservoir de détergent	800 ml
Pression sonore (Lpa)	77,3 dB(A)
Puissance sonore (Lwa)	85 dB(A)
Dimensions (LxIxh)	380x320x820 mm
Poids net EPTA	18,8 kg

**TSS**
**Accessoires de série** Tuyau haute pression 8 mètres, Brosse, Tête de lance, Raccord femelle, Poignée pistolet, Embout turbo jet crayon et lance, Embout réglable jet plat avec lance.

Accessoires p. 418

**HW151**

Nettoyeur haute pression 150 bar

**Robuste et durable, idéal pour les surfaces et travaux les plus exigeants**

- Le plus puissant de la gamme. Idéal pour le nettoyage intensif,
- Pompe à vilebrequin robuste : durée de vie prolongée et maintenance simplifiée (par rapport à une pompe à 3 pistons).

Puissance nominale	2500 W
Pression	150 bar
Pression d'alimentation maximale	10 bar
Débit	498 l/h
Température alim. en eau max.	50°C
Longueur flexible haute pression	10 m
Capacité du réservoir de détergent	675x2 ml
Pression sonore (Lpa)	80,1 dB(A)
Puissance sonore (Lwa)	88 dB(A)
Dimensions (LxIxh)	370x360x880 mm
Poids net EPTA	26,9 kg

**TSS**
**Accessoires de série** Pistolet avec sécurité, Tuyau haute pression 10 mètres, Embout réglable jet plat avec lance, Raccord, Embout turbo jet crayon et lance.

Accessoires p. 418



# DHW080

Nettoyeur 36 V => 2 X 18 V Li-Ion 80 bars

**NOUVEAU**

Une solution de nettoyage mobile et autonome



Réservoir Coffret de transport

## 50 litres

Pression maximum

## 80 Bars

### Aucune prise de courant, aucune source d'eau requise.



Coffret / Réservoir

127104-4 livré de série



Entrée pour l'alimentation en eau



Débit total d'eau <sup>(1)</sup>	Temps d'utilisation estimés <sup>(2)</sup>	Pression Max. / Mini.
<b>70</b> litres	<b>12,5</b> minutes	<b>80</b> bars
<b>110</b> litres	<b>28</b> minutes	<b>30</b> bars

<sup>(1)</sup> en utilisation normale pour une charge complète de batteries 5 Ah <sup>(2)</sup> en utilisation normale avec 2 batteries 5 Ah



Coffret compatible avec le chariot de transport

(Chariot réf. TR00000001 en option)



Coffret de transport / réservoir



Espace de rangement

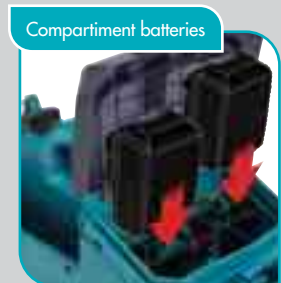

Compartiment batteries

## DHW080ZK

Nettoyeur 36 V => 2 x 18 V Li-Ion 80 bar (Produit seul)

**NOUVEAU**

Une solution de nettoyage mobile et autonome



Dimensions (LxIxh) ..... 434x218x267 mm  
 Pression ..... 80 bar  
 Débit ..... 380 l/h  
 Énergie ..... 36 V => 2x18 V Li-Ion

- Pression réglable sur 2 positions : permet de s'adapter aux applications
- Livré avec un coffret plastique pouvant servir de réservoir d'eau
- Coffret de rangement compatible avec le Chariot diable pour MAKPAC, ref : TR00000001
- Réglage de la pression sur la lance et une pression idéale sur chaque surface.



Accessoires de série Lance jet crayon, Tuyau auto-aspirant, Tuyau 5 mètres.

Accessoires p. 418

## US053DZ

Pulvérisateur 12 V Li-Ion (Produit seul)

NOUVEAU



## Pulvérisation simple ou double sélectionnable

Énergie	12 V Li-Ion
Débit V1	0,91 l/min
Réservoir liquide	5 l
Pression	3 bar
Dimensions (LxIxh)	340x183x335 mm
Poids net EPTA	2,9 à 3,0 kg

- Pulvérisation à tête simple/double sélectionnable
- Le mode Brume est optimal pour pulvériser près des plantes.

12V max  
CXT

Accessoires p. 418

## DUS054Z

Pulvérisateur 18 V Li-Ion (Produit seul)

NOUVEAU



## Pulvérisation simple ou double sélectionnable

Énergie	18 V Li-Ion
Débit V1	0,91 l/min
Réservoir liquide	5 l
Pression	3 bar
Dimensions (LxIxh)	343x182x368 mm
Poids net EPTA	3,2 à 3,5 kg

- Les deux côtés sont ergonomiquement incurvés pour s'adapter au corps lorsque le pulvérisateur est suspendu à l'épaule
- Le mode Brume est optimal pour pulvériser près des plantes
- Pulvérisation à tête simple/double sélectionnable
- Grand volume de pulvérisation sur une seule charge de batterie.

LXT  
6i5i4i3i2i1.5Ah  
18V  
LITHIUM-ION  
XPT  
EXTREME PROTECTION TECHNOLOGY

Accessoires p. 418

## DUS108Z

Pulvérisateur 18 V Li-Ion (Produit seul)

NOUVEAU



## Pulvériser votre potager, vos massifs..

Énergie	18 V Li-Ion
Débit V1	0,91 l/min
Réservoir liquide	10 l
Pression	3 bar
Dimensions (LxIxh)	343x182x368 mm
Poids net EPTA	3,2 à 3,5 kg

- Indicateurs LED signalant l'état de charge des batteries
- Harnais confortable avec les bretelles rembourrées
- Grand volume de pulvérisation sur une seule charge de batterie
- Le mode Brume est optimal pour pulvériser près des plantes.

LXT  
6i5i4i3i2i1.5Ah  
18V  
LITHIUM-ION  
XPT  
EXTREME PROTECTION TECHNOLOGY

Accessoires p. 418



# DUS158

# DUS158

Pulvérisateur 18 V Li-Ion



**NOUVEAU**

**Pulvériser votre potager, vos massifs, etc.**

Pression  
**5 bar**  
Tuyau  
**1,70 m**

**Pompe à membranes**

Réservoir :  
**15 L**  
Poids à vide  
**4,6 kg**



2 têtes de buse

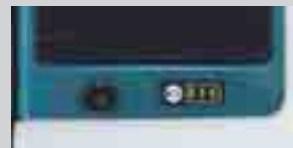

Témoin de niveau de charge

Harnais confortable avec les bretelles rembourrées



## DUS158Z

Pulvérisateur 18 V Li-Ion (Produit seul)

**NOUVEAU**



**Pulvériser votre potager, vos massifs**

Énergie .....	18 V Li-Ion
Débit V1 .....	0,91 l/min
Réservoir liquide .....	15 l
Pression .....	5 bar
Dimensions (LxIxh) .....	325x237x517 mm
Poids net EPA .....	3,2 à 3,5 kg

- Le mode Brume est optimal pour pulvériser près des plantes
- Harnais confortable avec les bretelles rembourrées
- Grand volume de pulvérisation sur une seule charge de batterie
- Indicateurs LED signalant l'état de charge des batteries.

Accessoires p. 418





# POMPES VIDE CAVE

## à eau claire à eau chargée

### PF0300

Pompe vide-cave à eau claire 300 W



**Idéale pour les petites surfaces inondées**

- Pompe vide-cave pour eau claire avec une granulométrie maximale de 5 mm,
- Turbine fermée à 2 canaux pour pompage de l'eau claire dans les installations domestiques.

Puissance nominale	300 W
Type eau	eau claire
Hauteur de refoulement	7 m
Hauteur mini d'aspiration	20 mm
Débit	8,4 m <sup>3</sup> /h
Débit	140 l/min
Granulométrie	5 mm
Turbine	fermée à 2 canaux
Corps de pompe	plastique
Dimensions (LxIxh)	160x168x305 mm
Poids net EPTA	3,3 kg

Accessoires p. 418

### PF0800

Pompe vide-cave à eau claire 800 W



**Débit important pour petites surfaces inondées**

- Turbine ouverte Vortex permettant le pompage de liquides contenant des corps solides ou fibreux,
- Pompe vide-cave pour eau claire avec une granulométrie maximale de 5 mm.

Puissance nominale	800 W
Type eau	eau claire
Hauteur de refoulement	9 m
Hauteur mini d'aspiration	20 mm
Débit	13,2 m <sup>3</sup> /h
Débit	220 l/min
Granulométrie	5 mm
Turbine	vortex
Corps de pompe	plastique
Dimensions (LxIxh)	160x168x340 mm
Poids net EPTA	4,6 kg

Accessoires p. 418

### PF0403

Pompe vide-cave à eau claire 400 W



**Corps en inox et refroidissement optimisé pour de grandes surfaces**

- Pompe vide-cave pour eau claire avec une granulométrie maximale de 5 mm,
- Turbine fermée à 2 canaux pour pompage de l'eau claire dans les installations domestiques.

Puissance nominale	400 W
Type eau	eau claire
Hauteur de refoulement	6,5 m
Hauteur mini d'aspiration	25 mm
Débit	7,2 m <sup>3</sup> /h
Débit	120 l/min
Granulométrie	5 mm
Turbine	fermée à 2 canaux
Corps de pompe	inox
Dimensions (LxIxh)	150x150x260 mm
Poids net EPTA	3,6 kg

Accessoires p. 418

### PF1100

Pompe vide-cave à eau claire 1 100 W



**La plus puissante de la gamme pour les eaux claires**

- Turbine ouverte Vortex permettant le pompage de liquides contenant des corps solides ou fibreux,
- Pompe vide-cave pour eau claire avec une granulométrie maximale de 5 mm.

Puissance nominale	1 100 W
Type eau	eau claire
Hauteur de refoulement	9 m
Hauteur mini d'aspiration	25 mm
Débit	15 m <sup>3</sup> /h
Débit	250 l/min
Granulométrie	5 mm
Turbine	vortex
Corps de pompe	inox
Dimensions (LxIxh)	150x150x305 mm
Poids net EPTA	5,9 kg

Accessoires p. 418



**PF0410**

Pompe vide-cave à eau chargée 400 W

**Légère et conçue pour les eaux chargées, idéale pour les puisards jusqu'à 4 m**

Puissance nominale	400 W
Type eau	eau chargée
Hauteur de refoulement	5 m
Hauteur mini d'aspiration	40 mm
Débit	8,4 m <sup>3</sup> /h
Débit	140 l/min
Granulométrie	35 mm
Turbine	vortex
Corps de pompe	plastique
Dimensions (LxIxh)	160x168x345 mm
Poids net EPTA	3,3 kg

- Turbine ouverte Vortex permettant le pompage de liquides contenant des corps solides ou fibreux
- Bain d'huile entre le moteur et la turbine assurant l'étanchéité du moteur et la longévité de la pompe
- Déclenchement automatique de la pompe en fonction de la position du flotteur
- Glissière de réglage permettant de régler la profondeur de déclenchement désirée
- Raccords standards permettant de raccorder la pompe aux accessoires vendus dans le commerce.

Accessoires p. 418

**PF1010**

Pompe vide-cave à eau chargée 1 100 W

**Débit élevé pour puisards et puits jusqu'à 9 m de profondeur**

- Turbine ouverte Vortex permettant le pompage de liquides contenant des corps solides ou fibreux,
- Bain d'huile entre le moteur et la turbine assurant l'étanchéité du moteur et la longévité de la pompe.

Puissance nominale	1 100 W
Type eau	eau chargée
Hauteur de refoulement	10 m
Hauteur mini d'aspiration	40 mm
Débit	14,4 m <sup>3</sup> /h
Débit	240 l/min
Granulométrie	35 mm
Turbine	vortex
Corps de pompe	plastique
Dimensions (LxIxh)	160x168x380 mm
Poids net EPTA	5,3 kg

Accessoires p. 418

**PF0610**

Pompe vide-cave à eau chargée 550 W

**Refroidissement optimisé et turbine à ouverture vortex**

- Turbine ouverte Vortex permettant le pompage de liquides contenant des corps solides ou fibreux,
- Bain d'huile entre le moteur et la turbine assurant l'étanchéité du moteur et la longévité de la pompe.

Puissance nominale	550 W
Type eau	eau chargée
Hauteur de refoulement	7 m
Hauteur mini d'aspiration	50 mm
Débit	10,8 m <sup>3</sup> /h
Débit	180 l/min
Granulométrie	35 mm
Turbine	vortex
Corps de pompe	inox
Dimensions (LxIxh)	160x185x335 mm
Poids net EPTA	4,6 kg

Accessoires p. 418

**PF1110**

Pompe vide-cave à eau chargée 1 100 W

**Larges ouvertures pour les eaux fortement chargées jusqu'à 9 m de profondeur**

Puissance nominale	1 100 W
Type eau	eau chargée
Hauteur de refoulement	10 m
Hauteur mini d'aspiration	50 mm
Débit	15 m <sup>3</sup> /h
Débit	250 l/min
Granulométrie	35 mm
Turbine	vortex
Corps de pompe	inox
Dimensions (LxIxh)	160x150x355 mm
Poids net EPTA	5,9 kg

- Turbine ouverte Vortex permettant le pompage de liquides contenant des corps solides ou fibreux
- Bain d'huile entre le moteur et la turbine assurant l'étanchéité du moteur et la longévité de la pompe
- Déclenchement automatique de la pompe en fonction de la position du flotteur
- Raccords standards permettant de raccorder la pompe aux accessoires vendus dans le commerce.

Accessoires p. 418

EPI

Sacs et Holsters



p. 483



p. 580

Batteries Lithium-Ion dorsales

Sangle pour débroussailluses et coupe-herbes

Permet de suspendre une débroussailluse ou un coupe-herbe à la batterie dorsale BL36120A.

Ref.	Qté
197243-4	1

Convertisseur 2 x 18V pour batterie dorsale BL36120A

Permet d'alimenter vos outils 2x18V avec la batterie dorsale BL36120A.

Ref.	Qté
197718-3	1



Batterie Dorsale Li-Ion 36 V / 12 Ah AD3612

Temps de charge : 180 min avec DC3600.

Chargeur DC3600 : ENE401046A.

Convertisseur 2 x 18V : 197718-3.

Sangle pour débroussailluse : 197243-4.

Ref.	Voltage	Capacité	Energie stockée	Poids net	Qté
DEAAD3612	36 V	12 Ah	432 Wh	5,5 kg	1

Chargeur pour batterie dorsale BL36120A et AD3612

Ref.	Qté
ENE401046A	1



Batterie dorsale Li-Ion 40 V / 33,5 Ah PDC1200

Temps de charge : 360 min avec DC4001.

Chargeur DC4001 et l'adaptateur 2 X 18V livré de série.

Ref.	Voltage	Capacité	Energie stockée	Poids net	Qté
PDC1200A01	40 V	33,5 Ah	1206 Wh	8,8 kg	1

Convertisseurs batteries

Convertisseur ceinture Li-Ion 36 V pour

2 batteries Li-Ion 18 V BCV01

Passez de la plateforme 18V à la plateforme 36V. N'est pas compatible avec les batteries à empreinte spéciale.

Ref.	Type Makita	Batteries compatibles	Equivalent Dolmar	Qté
195511-9	BCV01	BL1830, AP183	AA3618	1



Convertisseur Li-Ion 36 V pour 2 batteries Li-Ion 18 V BCV03

Passez de la plateforme 18V à la plateforme 36V. Permet d'utiliser les batteries 18 V Li-Ion sur les machines 36 V Li-Ion. N'est pas compatible avec les batteries à empreinte spéciale.

Ref.	Type Makita	Batteries compatibles	Equivalent Dolmar	Qté	Compatible Modèle
197214-1	BCV03	BL1815N BL1860B	AA3618CL	1	Machines en "D" compatibles 3/4/6 Ah

Adaptateurs batteries

Chargeur à batterie Li-Ion pour Smart Phone, Tablettes

Permet de recharger vos Smart Phone et tablettes en utilisant vos batteries Li-Ion MAKITA. 199178-5 cordon USB pour SK106GD et SK105GD avec DEAADP05 199006-4 cordon USB pour SK312GD et SK209GD avec DEAADP05 199007-2 Sangle avec DEAADP05

Ref.	Nombre de ports USB	Pour	Qté
DEAADP05	2	18V Li-Ion 1,5 à 6 Ah	1
DEAADP06	1	10,8V CXT Li-Ion 1,5 à 4 Ah	1



Support Dorsal avec 4 batteries Li-Ion 18V - 5Ah et un chargeur rapide double

Adaptateur 2 X 18V 191J51-5 Adaptateur 18V 191J50-7 Sangle de débroussailluse 191E43-4

Ref.	Poids net	Qté
191C78-3	7 kg	1

Sangle de débroussailluse pour PDC01

Ref.	Qté
191E43-4	1

Adaptateur 18V pour PDC01

Ref.	Qté
191J50-7	1

Adaptateur 2X 18V pour PDC01 et PDC1200

Ref.	Qté
191J51-5	1

Adaptateur XGT (40 V max) pour PDC01 et PDC1200

Ref.	Qté
191N62-4	1



Adaptateur ceinture batteries 18V Li-Ion => machines

2x18 V Li-Ion BAP182

Ref.	Qté
197580-6	1



Adaptateur ceinture batterie 36V Li-Ion => machines

36 V Li-Ion BAP36N

Ref.	Type Makita	Batteries compatibles	Equivalent Dolmar	Qté
195311-7	BAP36N	BL3626/3622, AP363/3622A	AA362	1
195313-3	AA362	BL3626/3622, AP363/3622A	BAP36N	1



Support Dorsal 18 Li-Ion 4 ports

Adaptateur 2 X 18V 191J51-5 Adaptateur 18V 191J50-7 Sangle de débroussailluse 191E43-4

Ref.	Qté
191A64-2	1



## Batteries Lithium-Ion

Batterie Li-Ion 7,2 V / 1,5 Ah - BL0715						
Ref.	Type Makita	Voltage	Capacité	Poids net	Qté	
198000-3	BL0715	7,2 V	1,5 Ah	0,11 kg	1	

Batterie Li-Ion 10,8 V / 1,3 Ah - BL1013						
Référence chargeur compatible : DC10WA (194597-0).						
Ref.	Type Makita	Voltage	Capacité	Equivalent Dolmar	Poids net	Qté
194550-6	BL1013	10,8 V	1,3 Ah	AP108	0,17 kg	1

Batterie Makstar Li-Ion 18 V / 1,5 Ah - BL1815N						
Ref.	Type de batterie	Voltage	Capacité	Poids net	Qté	
196235-0	BL1815N	18 V	1,5 Ah	0,38 kg	1	

Batterie Makstar Li-Ion 18 V / 3 Ah - BL1830B						
( témoin de charge intégré )						
Ref.	Type	Voltage	Capacité	Poids net	Qté	
197599-5	BL1830B	18 V	3 Ah	0,64 kg	1	

Batterie Makstar Li-Ion 18 V / 4 Ah - BL1840						
Ref.	Type de batterie	Voltage	Capacité	Poids net	Qté	Type
632C19-5	BL1840	18 V	4 Ah	0,6 kg	1	En vrac

Batterie Makstar Li-Ion 18 V / 4 Ah - BL1840B						
( témoin de charge intégré )						
Ref.	Type Makita	Voltage	Capacité	Poids net	Qté	
197265-4	BL1840B	18 V	4 Ah	0,64 kg	1	

Batterie Makstar Li-Ion 18 V / 5 Ah - BL1850B						
( témoin de charge intégré )						
Ref.	Type Makita	Voltage	Capacité	Poids net	Qté	
197280-8	BL1850B	18 V	5 Ah	0,65 kg	1	

Batterie Makstar Li-Ion 18 V / 6 Ah - BL1860B						
( témoin de charge intégré )						
Ref.	Type de batterie	Voltage	Capacité	Poids net	Qté	
197422-4	BL1860B	18 V	6 Ah	0,66 kg	1	

Batterie Li-Ion 36 V / 2,2 Ah - BL3622A						
Référence chargeur compatible : DC36WA (195471-5).						
Ref.	Type Makita	Voltage	Capacité	Equivalent Dolmar	Poids net	Qté
195410-5	BL3622A	36 V	2,2 Ah	AP3622A	1,5 kg	1

Batterie Makstar Li-Ion 36 V / 2,6 Ah - BL3626						
Référence chargeur compatible : DC36RA (194863-5).						
Ref.	Type Makita	Voltage	Capacité	Equivalent Dolmar	Poids net	Qté
194873-2	BL3626	36 V	2,6 Ah	AP363	1,3 kg	1

Batterie Li-Ion 40V Max XGT / 2 AH - BL4020						
Ref.	Type	Voltage	Capacité	Poids net	Qté	
191L29-0	BL4050F	40 V	5 Ah	0,69 kg	1	

Batterie Li-Ion 40V Max XGT / 2,5 AH - BL4025						
Ref.	Type	Voltage	Capacité	Poids net	Qté	
191B36-3	BL4025	40 V	2,5 Ah	0,71 kg	1	

Batterie Li-Ion 40V Max XGT / 4 AH - BL4040						
Ref.	Type	Voltage	Capacité	Poids net	Qté	
191B26-6	BL4040	40 V	4 Ah	1 kg	1	

Batterie Li-Ion 40V Max XGT / 5 AH - BL4050F						
Ref.	Type	Voltage	Capacité	Poids net	Qté	
191L47-8	BL4050F	40 V	5 Ah	1,3 kg	1	

## Packs Energie Lithium-Ion

Les Packs ÉNERGIE	18V LITHIUM-ION LXT								12V max CXT	
	6.0 Ah	5.0 Ah	4.0 Ah		5.0 Ah		6.0 Ah		2.0 Ah	4.0 Ah
Référence du lot	198116-4	197570-9	197504-2	197503-4	197629-2	197626-8	198077-8	198091-4	197658-5	197641-2
Nombre de batteries Réf.	2 BL1860B	2 BL1850B	2 BL1840B	4 BL1840B	2 BL1850B	4 BL1850B	2 BL1860B	4 BL1860B	2 BL1021B	2 BL1041B
Chargeur	Chargeur rapide DC18RC réf. 195584-2		Chargeur rapide DOUBLE DC18RD réf. 196933-6						Chargeur rapide DC10SB réf. 197363-4	
Makpac	Livré en CARTON		Coffret TYPE 3 (821551-8)						Coffret TYPE 1 (821549-5)	

Les Packs ÉNERGIE XGT	XGT 40V max							
	2.0 Ah	2.5 Ah	2.5 Ah	4.0 Ah	4.0 Ah	5.0 Ah	4.0 Ah	5.0 Ah
Référence du lot	191V15-1	191V27-4	191J81-6	191J97-1	191U00-8	191U13-9	191U28-6	191U42-2
Nombre de batteries Référence	2 BL4020	2 BL4025	2 BL4025	2 BL4040	2 BL4040	2 BL4050F	4 BL4040	4 BL4050F
Chargeur	Chargeur standard DC40RC (réf. 191M90-3)		Chargeur rapide DC40RA (réf. 191E07-8)		Chargeur rapide DOUBLE DC40RB (réf. 191N09-8)			
Makpac	Coffret Makpac		Coffret TYPE 2 (réf. 821550-0)		Coffret TYPE 3 (821551-8)			

\* Nous consulter

## Protections pour batteries



### Protection bornes pour batterie Makstar

Ref.	Batteries compatibles	Qté
450128-8	14,4/18/24 V MAKSTAR	1
451153-2	36 V Li-Ion	1
412393-7	36 V XGT	1



### Protection anti-choc pour batterie Li-Ion

Ref.	Batteries compatibles	Qté
194649-7	BL1430, BL1440, BL1830, BL1840, BL1850	1

## Chargeurs Lithium-Ion



### Chargeur Li-Ion 36 V / 2,2 Ah - DC36WA pour batterie BL3622

Compatible uniquement avec batterie BL3622 (195410-5).

Ref.	Equivalent Dolmar	Qté
195471-5	LG3622	1



### Chargeur Makstar Li-Ion, Ni-Mh 9,6 à 18 V - DC18SD

Batteries compatibles Type glissière : 14,4 à 18 V Li-Ion (sauf BL1413G et BL1813G) et 9,6 à 14,4 V Ni-Mh avec adaptateur 193947-6 Type bâton : 7,2 à 18 V Ni-Cd et Ni-Mh.

Ref.	Qté
194533-6	1



### Chargeur rapide Makstar Li-Ion, Ni-Mh 9,6 à 18 V - DC18RC

Batteries compatibles Type glissière : 14,4 à 18 V Li-Ion (sauf BL1413G et BL1813G) et 9,6 à 14,4 V Ni-Mh avec adaptateur 193947-6 Type bâton : 7,2 à 18 V Ni-Cd et Ni-Mh.

Ref.	Equivalent Dolmar	Qté
195584-2	LG183	1



### Chargeur Li-Ion 7,2 à 10,8 V - DC10WA

Batteries compatibles BL7010, BL1013.

Ref.	Equivalent Dolmar	Qté
194597-0	LG108	1



### Chargeur rapide 2 batteries Makstar Li-Ion 14,4 à 18 V - DC18RD

Charge rapide simultanée de deux batteries.  
Temps de charge : 2 x BL1830 en 22 min / 2 x BL1840 en 36 min / 2 x BL1850 en 45 min / 2 x BL1860 en 55 min

Ref.	Qté
196933-6	1



### Chargeur rapide Makstar Li-Ion 36 V / 2,6 Ah - DC36RA pour batterie BL3626

Compatible uniquement avec batterie BL3626 (194873-2).

Ref.	Equivalent Dolmar	Qté
194863-5	LG363	1



### Chargeur voiture Makstar Li-Ion, Ni-Mh 9,6 à 18 V - DC18SE (prise allume-cigare)

Batteries compatibles Type glissière : 14,4 à 18 V Li-Ion (sauf BL1413G et BL1813G) et 9,6 à 14,4 V Ni-Mh avec adaptateur 193947-6 Type bâton : 7,2 à 18 V Ni-Cd et Ni-Mh.

Ref.	Qté
194622-7	1



### Chargeur rapide Makstar Li-Ion, Ni-Mh 9,6 à 24 V - DC24SC

Batteries compatibles Type glissière : 14,4 à 18 V Li-Ion (sauf BL1413G et BL1813G) et 9,6 à 24 V Ni-Mh avec adaptateur 193947-6 Type bâton : 7,2 à 18 V Ni-Cd et Ni-Mh.

Ref.	Type	Qté
194164-1	230 V	1



### Chargeur 4 batteries Makstar Li-Ion 14,4 à 18 V - DC18SF

Batteries compatibles Type glissière : 14,4 à 18 V Li-Ion (sauf BL1413G et BL1813G). Possibilité de fixer le chargeur au mur. Temps de charge : 1,5 Ah : 1 ou 2 batteries 30 minutes, 3 ou 4 batteries 60 minutes. 3 Ah : 1 ou 2 batteries 60 minutes, 3 ou 4 batteries 120 minutes. 4 Ah : 1 ou 2 batteries 90 minutes, 3 ou 4 batteries 180 minutes. 5 Ah : 1 ou 2 batteries 110 minutes, 3 ou 4 batteries 220 minutes.

Ref.	Dimensions	Voltage	Pour batterie	Poids net	Qté
196426-3	167 x 440 x 105 mm	220 V	14,4 / 18 V	2,1 kg	1



### Chargeur Li-Ion 40V Max XGT - DC40RA

Ref.	Type	Voltage	Qté
191E07-8	DC40RA	40 V	1



### Chargeur Double Li-Ion 40V Max XGT - DC40RB

Ref.	Type	Voltage	Qté
191N09-8	DC40RB	40 V	1



### Chargeur Li-Ion 40V Max XGT - DC40RC

Ref.	Type de chargeur	Qté
191M90-3	DC40RC	1

## Accessoires chargeurs



### Contrôleur de batterie MAKSTAR Li-Ion 36 V BCT03

Ref.	Batteries compatibles	Chargeurs compatibles
194917-8	BL3626	DC36RA



### Régénérateur de batterie ADPO3

Ref.	Chargeurs compatibles	Qté
193682-6	DC18RA, DC18RC, DC18SD, DC18SE, DC24WA, DC24SC	1



### Contrôleur de batterie MAKSTAR (sauf 36 V) BCT01

Contrôleur de batterie, diagnostique l'état de la batterie, vérifie les historiques d'utilisation et de charges et configure la batterie pour maximiser sa durée de vie. A connecter à un PC (PC et Chargeur non fournis).

Ref.	Chargeurs compatibles	Qté
194918-6	DC18RA, DC18RC, DC18SD, DC18SE, DC24WA, DC24SC	1

## Accessoires pour tondeuses à batterie

### Lame de tondeuse

Ref.	Dimensions	Qté
191D41-2	380 mm	1
196863-1	380 mm	1
191D43-8	430 mm	1
197761-2	430 mm	1
199367-2	460 mm	1
191D51-9	460 mm	1
191D52-7	530 mm	1



### Kit mulching

Ref.	Pour	Qté
191D46-2	DLM382, DLM432	1



**Accessoires pour transporteur à assistance**

**Support de charge**

Ref.	Qté	Pour
199009-8	1	DCU180Z

**Benne**

Ref.	Qté	Pour
199008-0	1	DCU180Z

**Roue auxiliaire de brouette**

Ref.	Qté	Pour
191A01-6	1	DCU180Z

**Accessoires pour machines sans fil**
**Lame complète pour Taille-haies à batterie**

Ref.	Long.	Qté	Pour
195243-8	20 cm	1	AH1020LGEX, AH1020LG, AT1016LG, AX1820H
195772-1	52 cm	1	AH1852LGH, AH1853LGH
195272-1	20 cm	1	BUM168RH, DUM168, UH200
195769-0	52 cm	1	BUH523, DUH523
191C14-9	50 cm	1	DUN500WZ
191C13-1	60 cm	1	DUN600LZ

**Défecteur pour Taille-haies**

Ref.	Qté	Pour
195280-2	1	AH1020LGEX, AH1020LG, AY1821LGM
195279-7	1	BUM168RH, DUM168, UH200D
195050-9	1	UH5261, HT43, HT49, HT53, UH4261, UH4861, AH1852LGH, AH1853LGH, DUH523

**Manche pour Taille-herbes**

Ref.	Qté	Pour
195187-2	1	UM164DW, DUM168SYX, UM164D, UM164DZ
125815-5	1	AT1016LG, AX1820H, AY1820LGM, AY1821LGM, DUM604ZX-P, AY1820H
198516-8	1	UM600DWYEX, DUM604ZX, UM603DWYX, DUM604XRF, DUM111SYX, UM110DWYX, UM600DZX

**Buse ronde**

Ref.	Qté
456957-7	1

**Buse plate**

Ref.	Qté	Pour
456958-5	1	AG3750, DUB362Z, DUB362RF2, UB001CZ, UB001GZ, UB001GM101

**Buse longue à gros débit**

Ref.	Qté
455916-8	1

**Perche d'élagage (uniquement compatible BL1830)**

Attention, avant de commander, pensez à bien vérifier le nombre de broches présentes sur le support batterie de votre machine.



Ref.	Long.	compatibilité	Qté	Pour
194525-5	1,3 à 2,13 m	Pour support 2 broches	1	BUC122RFE, AS1812LG3
195597-3	1,3 à 2,13 m	Pour support 3 broches	1	AS1812LG3, DUC122RFE

**Sangle pour aspirateurs et souffleurs**



Ref.	Qté
166095-4	1
166094-6	1

**Fourreaux de protection**

Fourreau pour outil de coupe Taille-haie (réf 451816-0) + Fourreau pour outil de coupe Sculpte-haie (réf 452055-5)

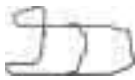

Ref.	Qté	Pour
195276-3	1	AH1020LGEX, AT1016LG, AX1820H, DUM168, DUM604, UM600D, UM603D, AX1820, AX1821

**Cadre pour sculpte-haie**

Ref.	Qté
326146-7	1

**Lame complète pour Taille-herbes à batterie**

Ref.	Largeur	Qté	Pour
195242-0	16 cm	1	AH1020LG, AT1016LG, AX1820H
195267-4	16 cm	1	UM164DW, UH200DWEX, BUM168SHX

**Ensemble pour soufflage gouttière**

A utiliser avec l'adaptateur 191J13-3 pour DUB362 Est constitué de 3 rallonges (459816-4), de 2 collier de serrage 75-90 (281030-2), d'un collier de serrage 85-100 (281031-0) et d'un nez couder (162790-4)



Ref.	Qté	Pour
191B03-8	1	DUB362Z, DUB362RF2, DUB362PT4, DUB184RT, DUB184Z, DUB363ZV, DUB363PT2V, UB001CZ, UB001GZ, UB001GM101

**Accessoires pour sécheurs Lithium-Ion**
**Jeu de récupérateur de branche**

Ref.	Qté	Pour
199311-9	1	DUP362Z

**Lame de sécateur (L)**

Ref.	Pour	Qté	Pour
199315-1	Branche fine	1	DUP362Z
197367-6	Branche standard	1	DUP361PM2, DUP361Z, DUP362Z
199169-6	Branche dur	1	DUP362Z

**Lame de sécateur (U)**

Ref.	Pour	Qté	Pour
197366-8	Branche standard	1	DUP361PM2, DUP361Z, DUP361
197588-0	Branche standard	1	DUP362Z
199168-8	Branche dur	1	DUP362Z
199314-3	Branche fine	1	DUP362Z

**Harnais**

Ref.	Qté	Pour
161377-9	1	DUP361PM2, DUP361Z, DUP362Z

**Holster**

Ref.	Qté	Pour
161379-5	1	DUP361PM2, DUP361Z, DUP362Z

**Cordon de raccordement**

Ref.	Qté	Pour
661445-3	1	DUP361PM2, DUP361Z, DUP362Z

**Support cordon**

Ref.	Qté	Pour
154511-8	1	DUP361PM2, DUP361Z, DUP362Z

**Brassard**

Ref.	Qté
166062-9	1

**Lime diamant**

Ref.	Qté
794530-8	1

**Huile 30 cl**

Ref.	Qté
182470-6	1

**Coffret plastique**

Ref.	Qté
824556-7	1

## Accessoires pour tarière à batterie



### Mèches pour tarière

Ref.	Ø	Long.	Lame	Qté
E-07294	100 mm	800 mm	E-07630	1
E-07303	150 mm	800 mm	E-07646	1
E-07319	200 mm	800 mm	E-07652	1



### Extension pour tarière

Ref.	Long.	Qté
E-07325	540 mm	1



### Axe pour mèche de tarière

Ref.	Qté
E-07331	1

## Pignons de chaînes



### Pignons à bague flottante petite cannelure

Permet un excellent alignement de la chaîne à l'entrée du guide. Accroît la durée de vie du tambour d'embrayage. Indicateurs de profondeur d'usure. Dégagement radial : permet d'évacuer les sciures de la bague. (Seulement présent sur la bague référence 181224040.)

Ref.	Pas	Nb. dents	Ø int	Ø ext	Qté
181224040	0,325 "	Int/Ext 7/7	19,4 mm	31,6 mm	1
026224010	3/8 "	Int/Ext 7/7	19,4 mm	35 mm	1
020224070	0,325 "	Int/Ext 7/8	19,4 mm	36,3 mm	1



### Pignons à bague flottante cannelure standard

Permet un excellent alignement de la chaîne à l'entrée du guide. Accroît la durée de vie du tambour d'embrayage. Indicateurs de profondeur d'usure. Dégagement radial : permet d'évacuer les sciures de la bague.

Ref.	Pas	Nb. dents	Ø int	Ø ext	Qté
133224010	0,404 "	Int/Ext 7/7	22,4 mm	38,6 mm	1
119224070	3/8 "	Int/Ext 7/7	22,4 mm	35 mm	1



### Tambours avec pignon étoile

Ref.	Pas	Nb. dents	Qté
165393-3	1/4 "	8	1
152353-4	LP 3/8 "	6	1
125331-7	LP 3/8 "	6	1
165405-2	LP 3/8 "	6	1
140484-1	LP 3/8 "	6	1
195223312	LP 3/8 "	6	1
MR00286238	LP 3/8 "	6	1
181223312	0,325 "	7	1
181223322	3/8 "	7	1



### Pignons d'entraînement pour 5012B, 5014B et 5016B

Ref.	Nb. dents	Pas	Qté	Pour
221504-1	9	1/4 " "	1	5014B, 5016B, 5012B
221514-8	6	3/8 " "	1	5016B, 5012B, 5014B

## Filtres pour tronçonneuses

### Système de filtre Heavy Duty

Système de filtration ultra-performant.  
-Filtre les poussières jusqu'à 3 µm

Ref.	Type	Qté
957173400	Système complet	1
038173310	Filtre	1
038173350	Pré-Filtre en feutre	1
038173370	Pré-filtre en mousse	1

### Filtres à air nylon

Ref.	Type	Qté
020173202		1
195173050		1
181173090		1
181173240	très fin	1
038173011		1
038173080	très fin 0,05 mm	1
024173190		1

### Filtres à air feutre

Ref.	Type	Qté
020173300	robkoflok	1
443118-8		1
MR00285584		1
170173021		1
423414-0		1
195173150	vlies	1
181173190	vlies	1
130173010	polyester	1
038173101	vlies	1
024173230	robfoflock	1



## Accessoires pour tronçonneuses

## Étui en cuir

Ref.	Long.	Largueur	Qté	Pour
P-21331	54,5 cm	11,5 cm	1	AS1812LG3, UC120

## Attache complète

En cas d'utilisation d'un cordon prolongateur, fixez-le au cordon de l'outil à l'aide de l'attache. Fixez l'attache environ 100 à 200 mm du connecteur du cordon prolongateur. Ceci empêchera une déconnexion accidentelle.

Ref.	Qté
158024-1	1

## Perche d'élagage (uniquement compatible BL1830)

Attention, avant de commander, pensez à bien vérifier le nombre de broches présentes sur le support batterie de votre machine.

Ref.	Long.	compatibilité	Qté	Pour
194525-5	1,3 à 2,13 m	Pour support 2 broches	1	BUC122RFE, AS1812LG3
195597-3	1,3 à 2,13 m	Pour support 3 broches	1	AS1812LG3, DUC122RFE

## Grande griffe pour tronçonneuses

Ref.	Qté
130250020	1
038250222	1

## Griffe pour tronçonneuses électriques

Ref.	Qté
345651-5	1

## Griffe pour tronçonneuses EA3100T et PS311TH

A fixer avec deux vis M5x14, MR00285634.

Ref.	Qté
MR00286205	1

## Griffe pour tronçonneuses sans fil

Ref.	Qté	Pour
197820-2	1	DUC252Z, DUC122Z, AS3726
199067-4	1	DUC254Z, DUC254RF, DUC254RT2, AS1925Z, AS1925CRT2

## Griffe pour tronçonneuses

Ref.	Qté
957250060	1
130250010	1

## Accessoires pour coupe-herbes et débroussailleuses

## Carter de protection

Ref.	Type	Qté
453353-0	Fil	1
680171000	Fil	1
141015-9	Fil	1
6258028002	Lame	1
451566-7	Lame	1
452260-4	Lame	1
6358008004	Fil et Lame	1
P-47335	Fil et Lame	1
010341612	Fil et Lame	1
010341100	Lame Scie ø 225 mm	1
010341030	Lame Scie ø 200 mm	1
454640-0	Lame	1
453775-4	type	1
DA00000145	type	1

## Mousse de protection

Ref.	Qté
168676-0	1

## Extension carter de protection pour tête à fil

Ref.	Type	Qté
140583-9	Fil	1
135398-7	Fil	1
DA00000147	Fil	1

## Kit d'élagage pour BBC300L

Guide réf. : 165700-0 3/8" 39 maillons.

Fourreau de protection.

Chaîne réf. : 91VXL039X.

Outils de montage : Clé et tournevis.

Ref.	Qté
196312-8	1

## Kit montage lame pour AT3723U\_DUR365U

Kit composé des pièces suivantes :

1 x 362224140 Lame 4 dents, 1 x 168526-9 Cuvette, 1 x 264025-0

Ecrou, 1 x 455815-4 Capot de protection, 2 x 266896-1 Vis hexa.

M5x20, 1 x 346785-7 Support capot de protection, 2 x 261156-6

Rondelle, 1 x 346084-7 Flasque inférieure

Ref.	Qté	Pour
ACC0010	1	AT3723U, DUR365U

## Support

Permet d'éviter à votre moteur le contact avec le sol lorsque vous votre débroussailleuse est au sol. Se fixe deux vis références 0119069970.

Ref.	Qté
346286-5	1

## Kit montage carter de lame pour débroussailler

Protège-lame complet pour une utilisation avec une lame. La lame de coupe n'est pas inclus. L'ensemble se compose de: garde (455815-4), bague de retenue (346084-7), deux rondelles 4 mm (261156-6), cuvette de protection (168526-9), écrou M10 (264025-0), deux boulon hexagonal M5X20 (266896-1), Pince pour couvercle de protection (346785-7).

Ref.	Qté	Pour
197294-7	1	AT3725AZ, DUR368AZ, AT3723U, DUR365UZ, AT3723URF2, DUR368ARF2, DUR368LZ, AT3725LZ, UR002GZ01, UR003GZ01

## Kit montage carter pour coupe herbe

Capot de protection de tête à fil complet, pour une utilisation avec une tête à fil. La tête à fil n'est pas inclus. L'ensemble se compose de: protection (455926-5), garde (346622-5), deux rondelles (253428-3), deux rondelles (413143-3), deux vis 4X18 (266326-2), deux vis (266579-3), collier de protection (346073-2), lame (346855-2), clé mâle coudée 5 (783217-7)

Ref.	Qté	Pour
197295-5	1	AT3725AZ, DUR368AZ, AT3723U, DUR365UZ, AT3723URF2, DUR368ARF2, DUR368LZ, AT3725LZ

Harnais et sangles pour débroussailluses



**Harnais standard**

Attache pectorale à libération rapide. Sangle pectorale avec protection plastique souple et confortable. Bretelles avec tour de cou matelassées et amovible. Large plaque dorsale en plastique très confortable. Plaque fémorale en plastique rigide. Crochet référence : 140400-3

Marque	Ref.	Qté
DOLMAR	122907-1	1
MAKITA	122906-3	1



**Harnais PRO COMFORT**

Attache pectorale à libération rapide. Sangle pectorale et bretelles matelassées généreusement. Très grande plaque dorsale rembourrée confortable descendant jusqu'à la base du dos. Ceinture lombaire maintient le dos et limite les mouvements traumatiques. Plaque fémorale en plastique rigide avec rembourrage mousse. Référence crochet 140400-3.

Ref.	Qté
196335-6	1



**Harnais double XX**

Libération rapide au niveau du crochet de suspension. Bretelles en tissu et matelassées. Maintien pectorale et plaque dorsale matelassés. Plaque fémorale en cuir souple.

Ref.	Qté
988048324	1
988048624	1



**Sangle pour ET40**

Ref.	Qté
DA00000037	1



**Sangle standard**

Ref.	Qté
125516-5	1



**Crochet**

Ref.	Qté
140400-3	1



**Crochet pour MS335, MS352 et MS4211**

Ref.	Qté
168578-0	1

Accessoires spécifiques pour ET40



**Sangle pour ET40**

Ref.	Qté
DA00000037	1



**Recharge fils nylon pour ET40**

Ref.	Ø fil	Forme	Qté
DA00000004	1,65 mm	Rond	1



**Tête à fil pour ET40**

Ref.	Type	Filetage	Ø fil	Forme	Qté
DA00000001	Tap & Go	Clips	1,65 mm	rond	1



**Carter de protection pour ET40**

Ref.	Qté
DA00000047	1

OUTILS SANS FIL (JARDINS, PARCS ET FORÊTS)



**UX01G  
DUX18  
DUX60**



## Accessoires pour outils multifonctions

## Outil taille-haies à perche

Espace entre les dents : 35 mm

Diamètre de coupe max : 22 mm



Ref.	Long.	Lame	Poids net	Type	Qté	Type Makita	Pour
197750-7	110,4 cm	53	1,8 kg	HT-CS2	1	EN410MP	CS246-4C, UX361DWBE, BUX361Z, AC3611, DUX60Z, DUX18Z, DUX18ZX1, UX01GZ01, UX01GZ

## Outil souffleur



Ref.	Vitesse de l'air	Débit maximal	Vitesse max	Puissance sonore	Dimensions	Type	Poids net	Qté	Pour
191F77-3	41,8 m/s	12,6 m³/min.	7250 tr/min	103 dB (A)	810 X 175 X 185 mm	UB400MP	1,7 kg	1	DUX18Z, DUX18ZX1, UX01GZ01, UX01GZ
191P72-3	41,2 m/s	12,4 m³/min.	7250 tr/min	92 dB (A)	895 X 192 X 195 mm	UB401MP	2,1 kg	1	DUX18Z, DUX18ZX1, UX001GZ01, UX001GZ

## Outil ciseaux rotatifs

Référence de la tête 191M75-9



Ref.	Type Makita	Ø	Vitesse max	Nb. dents	Poids net	Qté	Pour
191M56-3	EM407MP	230 mm	790 tr/min	18	2,7 kg	1	

## Outil faucheuse au sol



Ref.	Long.	Lame	Poids net	Qté	Pour
198068-9	132,4 cm	25 cm	_ kg	1	UX361DWBE, AC3611, DUX60Z, DUX18Z, DUX18ZX1, UX01GZ01, UX01GZ

## Outil taille-haies à perche orientable



Ref.	Long.	Lame	Angle (s)	Poids net	Type	Type Makita	Capacité de coupe	Espace entre les dents	Qté	Pour
196345-3	162,4 cm	490	haut 90 / bas 45 °	2,8 kg	HT-CS1	EN401MP	21,5 mm	35 mm	1	CS246-4C, AC3610, AC3610LGE, AC3611, DUX60Z, DUX18Z, DUX18ZX1, UX01GZ01, UX01GZ

## Outil élagueuse à perche



Ref.	Long.	Long. Guide	Pas	Gauge	Poids net	Type	Ref	Qté	Type Makita	Pour
199930-1	116,6	25 cm	3/8 "	1,3 mm	1,2 kg	PS-CS1	Chaîne 196725-3	1	EY401MP	CS246-4C, AC3610, AC3610LGE, AC3611, DUX60Z, DUX18Z, DUX18ZX1, UX01GZ01, UX01GZ

## Outil débroussailluse



Ref.	Long.	Ø coupe	Filetage	Poids net	Type	Alésage	Qté	Type Makita	Pour
195663-6	87,6 cm	420 mm	M10 x 1,25 LH	1 kg	BC-CS	25,4	1	EM400MP	CS246-4C
195893-9	90,7 cm	300 mm	M10 x 1,25 LH	1 kg	BC-AC		1	EM401MP	CS246-4C, AC3610, AC3610LGE, AC3611, DUX60Z

## Outil coupe-herbe

Tête à fil réf : 680224200



Ref.	Long.	Filetage	Type	Poids net	Qté	Type Makita
195566-4	70,3 cm	M8 x 1,25 RH	LT-CS	0,5 kg	1	ER400MP

## Outil motobineuse



Ref.	Long.	Larg. outil	Poids net	Type	Qté	Type Makita	Pour
195717-9	96,5 cm	160 mm	2,9 kg	MC-CS	1	KR400MP	CS246-4C, AC3610, AC3610LGE, AC3611, DUX60Z, DUX18Z, DUX18ZX1, UX01GZ01, UX01GZ

## Outil balai racleur

Pour balayer les saletés humides, feuilles mortes mouillées, neige, ainsi que pour 'évacuer' les flaques d'eau.



Ref.	Larg. outil	Ø Rouleaux	Long.	Largeur	Hauteur	Type	Poids net	Qté	Pour
199339-7	590 mm	265 mm	1159 mm	600 mm	362 mm	SW400MP	7,2 kg	1	CS246-4C, AC3611, DUX60Z, DUX18Z, DUX18ZX1, UX01GZ01, UX01GZ

## Outil brosse rotative

Pour balayer les saletés sèches, poussières, feuilles mortes...



Ref.	Larg. outil	Ø Rouleaux	Long.	Largeur	Hauteur	Type	Poids net	Qté	Pour
199318-5	600 mm	250 mm	1145 mm	600 mm	362 mm	BR400MP	6,3 kg	1	CS246-4C, AC3611, DUX60Z, DUX18Z, DUX18ZX1, UX01GZ01, UX01GZ

## Kit sarcluse



Ref.	Larg. outil	Pour	Qté	Pour
B-04818	160 mm	MH2556	1	MH2556, BBC300LRDE, BBC300LZ, DBC260

## Rallonge

Pour outils à perche et taille-haie



Ref.	Long.	Poids net	Type	Qté	Pour
191E27-2	108 cm	1,1 kg	SE-CS	1	DUX18Z, DUX18ZX1, UX01GZ01, UX01GZ

## Sac à outils



Marque	Ref.	Long.	Qté
DOLMAR	195639-3	1200 mm	1
MAKITA	195638-5	1200 mm	1

## Adaptateurs batteries



### Support Dorsal 18 Li-Ion 4 ports

Adaptateur 2 X 18V 191J51-5 Adaptateur 18V 191J50-7 Sangle de débroussaillseuse 191E43-4

Ref.	Qté
191A64-2	1

### Sangle de débroussaillseuse pour PDC01

Ref.	Qté
191E43-4	1



### Adaptateur 2X 18V pour PDC01 et PDC1200

Ref.	Qté
191J51-5	1



### Support Dorsal avec 4 batteries Li-Ion 18V - 5Ah et un chargeur rapide double

Adaptateur 2 X 18V 191J51-5 Adaptateur 18V 191J50-7 Sangle de débroussaillseuse 191E43-4

Ref.	Poids net	Qté
191C78-3	7 kg	1



### Adaptateur 18V pour PDC01

Ref.	Qté
191J50-7	1



### Adaptateur XGT (40 V max) pour PDC01 et PDC1200

Ref.	Qté
191N62-4	1

## Lames



### Lame complète pour Taille-herbes à batterie

Ref.	Largeur	Qté	Pour
195242-0	16 cm	1	AH1020LG, AT1016LG, AX1820H
195267-4	16 cm	1	UM164DW, UH200DWEK, BUM168SHX



### Lame complète

Ref.	Qté	Pour
140826-9	1	HT43
140830-8	1	HT49
140827-7	1	HT53
194661-7	1	HT345
194664-1	1	HT355
194667-5	1	HT365
194672-2	1	HT5510, AH3655, AH3656LGE, DUH551Z, AH3756
194674-8	1	HT6510, AH3666LGE, DUH651Z, AH3766
194676-4	1	HT7510
196798-6	1	HT2360D
196803-9	1	HT2460
195272-1	1	BUM168RH, DUM168, UH200
194671-4	1	UH5580
194673-0	1	UH6580, BUH650
194666-7	1	UH6570
342230260	1	HT2960
194663-3	1	UH5570
194660-9	1	UH4570
125773-5	1	HT2475



### Lames de lamier à l'unité

Ref.	Type	Qté
303522000N	Supérieure / Inférieure	1
725169-6	Supérieure / Inférieure	1
725171-9	Supérieure / Inférieure	1
6018505500	Inférieure	1
6018505301	Inférieure	1
BB91054-116	Inférieure	1
6018505800	Inférieure	1
6018505600	Supérieure	1
6018505200	Supérieure	1
BB91053-123	Supérieure	1
725164-6	Inférieure	1
725163-8	Supérieure	1
725187-4	Supérieure / Inférieure	1



### Lame complète pour Taille-haies à batterie

Ref.	Long.	Qté	Pour
195243-8	20 cm	1	AH1020LGEX, AH1020LG, AT1016LG, AX1820H
195772-1	52 cm	1	AH1852LGH, AH1853LGH
195272-1	20 cm	1	BUM168RH, DUM168, UH200
195769-0	52 cm	1	BUH523, DUH523
191C14-9	50 cm	1	DUN500WZ
191C13-1	60 cm	1	DUN600LZ

## Déflecteurs



### Déflecteur en plastique

Ref.	Qté	Pour
194681-1	1	HT345, HT355, HT365, HT5510, HT6510, HT7510, AH3655LGEA, AH3665LGEA, BUH550RDEP, BUH650RDEP, AH3656LGEA, AH3666LGEA, AH3655, AH3665, BUH550Z, BUH650Z, DUH651Z, HT355-P
195279-7	1	BUM168RH, DUM168, UH200D
452165-8	1	HT2460
452166-6	1	HT2475
1A015000TE	1	HT2162E
199151-5	1	DUH502SF, DUH502Z, DUH602SF, DUH602Z, DUH752SF, DUH752Z, DUH502RT2, DUH602RT2, DUH752RT2, DUH501Z, DUH601Z, DUH751Z
191D33-1	1	DUH604SZ
191D34-9	1	DUH754SZ
191T43-4	1	DUN461WSF, DUN461WZ
191R51-3	1	UH004GZ, UH006GZ, UH004GM201, UH006GM201
191R52-1	1	UH005GZ, UH007GZ, UH005GM201, UH007GM201



### Déflecteur pour Taille-haies

Ref.	Qté	Pour
195280-2	1	AH1020LGEX, AH1020LG, AY1821LGM
195279-7	1	BUM168RH, DUM168, UH200D
195050-9	1	UH5261, HT43, HT49, HT53, UH4261, UH4861, AH1852LGH, AH1853LGH, DUH523

**Attache câbles**
**Attache complète**

En cas d'utilisation d'un cordon prolongateur, fixez-le au cordon de l'outil à l'aide de l'attache. Fixez l'attache environ 100 à 200 mm du connecteur du cordon prolongateur. Ceci empêchera une déconnexion accidentelle.



Ref.	Qté
158024-1	1

**Accessoires pour Taille-herbes**
**Manche pour Taille-herbes**

Ref.	Qté	Pour
195187-2	1	UM164DW, DUM168SYX, UM164D, UM164DZ
125815-5	1	AT1016LG, AX1820H, AY1820LGM, AY1821LGM, DUM604Z-P, AY1820H
198516-8	1	UM600DWYEX, DUM604ZX, UM603DWYX, DUM604XRF, DUM111SYX, UM110DWYX, UM600DZX

**Protège lames**
**Fourreau de protection**

Ref.	Qté	Pour
450491-9	1	HT345, HT355, HT5510, AH3655, AH3656LGE
452683-6	1	HT43
452684-4	1	HT43, HT49
452685-2	1	HT53, AH1852LGH
303560100N	1	HT2249D
452622-6	1	HT2350D
450492-7	1	HT345, HT355, HT365, HT5510, HT6510, HT7510, AH3655, AH3665, AH3666LGE, AH3656
452623-4	1	HT2360D
452624-2	1	HT2375D
451868-1	1	HT2475
220233521	1	HT55, HT63, HT155, HT163
9101MA0201	1	HT42, UH4280
9101MA0202	1	HT48, UH4860
342233360	1	HT2960
220233510	1	HT42, HT48, UH4260, UH4860, HT140, HT148, HT40, HT450, HT4500
028112009A	1	HT2162E
0028109009	1	HT2576E
9101MA0203	1	HT52, UH5260
220233530	1	HT6500, UH6510
450489-6	1	UH4570, UH5570
450490-1	1	UH6570
410540-4	1	UM104D
458413-3	1	DUN500WZ
458414-1	1	DUN600LZ
413720-1	1	DUN461WZ

**Fourreaux de protection**

Fourreau pour outil de coupe Taille-haie (réf 451816-0) + Fourreau pour outil de coupe Sculpte-haie (réf 452055-5)

Ref.	Qté	Pour
195276-3	1	AH1020LGEX, AT1016LG, AX1820H, DUM168, DUM604, UM600D, UM603D, AX1820, AX1821

**Lames**
**Lame pour tondeuses thermiques**

Ref.	Long.	Qté
671002550	33 cm	1
671001427	41 cm	1
671146102	46 cm	1
671001451	46 cm	1
671014610	46 cm	1
671001554	51 cm	1
671002532	56 cm	1

**Lame pour autoportées**

Ref.	Long.	Type	Qté
664109503	72 cm	complète	1
664004353	91 cm	gauche	1
664004354	91 cm	droite	1
664004340	102 cm	gauche	1
664004341	102 cm	droite	1
664004347	102 cm	gauche	1
664004348	102 cm	droite	1

**Ramassage et Mulching**
**Bac pour tondeuses**

Ref.	Contenance	Qté
671001562	27 l	1
671001378	60 l	1
671153402	60 l	1
671144402	65 l	1
671137910	70 l	1

**Bac pour autoportées**

Ref.	Qté
664106050	1
664105998	1
664106000	1

**Kit Mulching avec lame**

Ref.	Contenu	Qté
664900136	avec lame 72 cm	1
664900138	avec lame 92 cm	1
664900145	avec lame 102 cm	1

**Kit Mulching sans lame**

Ref.	Qté
664900036	1
664900038	1
664900045	1
671936001	1

**Obturateur**

Ref.	Qté
671326001	1
671450001	1
671936001	1
671315001	1



## Accessoires pour tondeuses et autoportées



### Filtere à air

Ref.	Qté	Pour
HON7211ZL8023	1	PM5365S3PRO



### Batterie

Ref.	Qté
664120002	1



### Chargeur de batterie

Ref.	Qté
664180050	1



### Clef de démarrage

Ref.	Type	Qté
664210016	Courte (idem photo)	1
664210022	Longue	1



### Courroie

Ref.	Type	Long.	Qté
664063800	BELT	685 mm	1
671001273	V-BELT	710 mm	1
671002043	V-BELT	752 mm	1
671012720	V-BELT	762 mm	1
671020282	V-BELT	785 mm	1
671002065	V-BELT	817 mm	1
671002032	V-BELT	857 mm	1

## Kit d'aspiration



### Kit d'aspiration complet

Tube d'aspiration (6609045000) + Tube coudé (377950280) + Sac d'aspiration (6609051000)

Ref.	Contenance	Qté	Pour
197235-3	35 l	1	PB252-4



### Rallonge

Ref.	Qté
6609511300	1



### Tube d'aspiration

Ref.	Ø d'aspiration	Qté
168791-0	110 mm	1



### Sac d'aspiration

Ref.	Contenance	Qté
166114-6	35 l	1



### Tube coudé

Ref.	Qté
453720-9	1

## Accessoires pour souffleur



### Buse longue à nez courbé

Ref.	Qté
452123-4	1



### Buse longue à gros débit

Ref.	Qté
455916-8	1

## Accessoires pour aspiro-souffleurs



### Paire de bretelles

Ref.	Qté
6679001000	1



### Sangle pour aspirateurs et souffleurs

Ref.	Qté
166095-4	1
166094-6	1



### Kit anti-électricité statique

Ref.	Qté
196412-4	1



### Buse plate

Ref.	Qté	Pour
6629506700	1	RBL250
451753-8	1	PB250-4, PB252-4
455634-8	1	PB7650-4
454916-5	1	PB7650-4



### Tube de soufflage

Ref.	Qté	Pour
451752-0	1	PB252-4
6659500901	1	PB250-4
6679002000	1	PB7600-4
6679501801	1	PB7600-4
455122-5	1	PB7650-4, PB7660-4
450966-8	1	PB250-4



### Buse ronde

Ref.	Long.	Qté	Pour
6709017010	mm	1	
6709017020	mm	1	
388950100	mm	1	PB252-4
6679500201	200 mm	1	PB7600-4
455632-2	450 mm	1	



### Collier

Ref.	Type	Qté	Pour
6629019000		1	
6629020000		1	
377176999	Avant	1	PB7600-4
377100999	Arrière	1	PB7600-4
140352-8		1	PB252-4



## Accessoires pour nettoyeurs haute pression

## Embout turbo jet crayon



Ref.	Qté	Pour
P-64836	1	HW130

## Raccord coudé



Ref.	Qté	Pour
P-64842	1	HW132, HW112

## Kit de débouchage de canalisations

Faire bien attention à choisir un tuyau correspondant à l'emmanchement de votre machine.



Ref.	Long.	Qté	Filetage	Pour
P-64892	8 m	1	Baïonnette	HW110, HW130, HW132, HW112
P-66503	8 m	1	M22 x 1,5	HW131, HW151
40801	16 m	1	M22 x 1,5	HW131, HW151

## Poignée pistolet



Ref.	Long.	Qté	Pour
3320152	cm	1	HW102, HW112
40925	cm	1	HW131
3640920	47 cm	1	HW132
41154	cm	1	HW151
40350	cm	1	HW110, HW130

## Détergent

Contenance du flacon : 1 litre.



Ref.	Qté	Pour
P-64864	1	HW131, HW132, HW102, HW151, HW112

## Rallonge



Ref.	Qté	Pour
3320130	1	HW102, HW112

## Kit lance jet crayon



Ref.	Qté	Pour
3640640	1	HW102
3640650	1	HW112
P-64917	1	HW131
3641150	1	HW132

## Raccord



Ref.	Qté
3082130	1
40086	1
1461470	1

## Tuyau



Ref.	Long.	Qté
3640960	8 m	1
3641590	5,5 m	1
2500390	15 m	1
3641570	8 m	1
3640630	5 m	1
3083550	10 m	1

## Kit lance avec réservoir de détergent



Ref.	Contenance	Qté
3640090	1 l	1

## Tête de lance jet crayon



Ref.	Qté	Pour
3640670	1	HW132, HW112

## Kit lance jet rotatif



Ref.	Qté
3320120	1
P-64917	1
3640940	1
40167	1

## Brosse fixe



Ref.	Qté
3640950	1

## Kit de joints



Ref.	Qté
3641140	1

## Adaptateur



3082750 : Permet d'adapter les accessoires avec emmanchement baïonnette pour HW102, HW112 et HW132 sur les nettoyeurs HW131 et HW151.

40452 : Permet d'adapter les accessoires avec emmanchement à filetage pour HW131 et HW151 sur les nettoyeurs HW102, HW112 et HW132.

Ref.	Qté	Pour
40452	1	HW132, HW102, HW112
3082750	1	HW131, HW151

## Accessoires pour tarières

## Lame



Ref.	Largeur	Qté
365600470	80 mm mm	1
365600450	120 mm mm	1
365600460	180 mm mm	1
365600180	200 mm mm	1

## Mèche de tarière couteau intégré

Emmanchement :

Ø interne - 25,8 mm

1er trou pour fixation à 15 mm du bout de tarière

2ème trou pour fixation à 75 mm du bout de tarière



Ref.	Ø	Long.	Qté
365720020	80 mm	80 cm	1
365720040	100 mm	80 cm	1
365720070	120 mm	80 cm	1
365720170	150 mm	80 cm	1
365720210	180 mm	80 cm	1
365720350	200 mm	80 cm	1

## Extension de mèche de tarière



Ref.	Long.	Emmanchement	Qté
365750360	40		1
311500300	30 (12")	7/8"	1
311500450	45 (18")	7/8"	1

## Pointe du foret



Ref.	Qté
365750750	1

## Couteaux pour tarières



Ref.	Larg. outil	Pour	Qté
311491030	50 mm	Tarière 10 cm (4")	1
311491031	mm	Tarière 15 cm	1
311491033	mm	Tarière 25 cm	1

## Mèches pour tarière



Ref.	Ø	Long.	Lame	Qté
E-07294	100 mm	800 mm	E-07630	1
E-07303	150 mm	800 mm	E-07646	1
E-07319	200 mm	800 mm	E-07652	1

## Extension pour tarière



Ref.	Long.	Qté
E-07325	540 mm	1

## Axe pour mèche de tarière



Ref.	Qté
E-07331	1

**Accessoires pour scarificateurs**

**Lame pour scarifier**

Ref.	Long.	Nb. dents	Qté
652024718	32 cm	20	1
652024746	36 cm	22	

**Lame pour ratisser**

Ref.	Long.	Qté
652024719	32 cm	1
652024750	36 cm	1

**Lame 2 en 1**

**scarifier / ratisser**

Ref.	Long.	Qté
652024749	36 cm	1

**Accessoires pour HW1200 / HW1300**

**Accessoires pour DHW080 / HW1200 / HW1300**

Ref.	Type	Qté	Pour
197840-6	Tuyau débouchage 15 metres	1	DHW080ZK, HW1300, HW1200
197845-6	Tuyau haute pression 5 metres	1	DHW080ZK, HW1300, HW1200
197847-2	Tuyau haute pression 8 metres	1	DHW080ZK, HW1300, HW1200
197876-5	Lance a jet réglable	1	DHW080ZK, HW1300, HW1200
197886-2	Buse pour mousse	1	DHW080ZK, HW1300, HW1200
197867-6	Joint anti-torsion	1	DHW080ZK, HW1300, HW1200
197873-1	Tuyau pour auto-aspiration	1	DHW080ZK, HW1300, HW1200
197853-7	Set de jonction	1	DHW080ZK, HW1300, HW1200
197879-9	Set de nettoyage	1	DHW080ZK, HW1300, HW1200
197850-3	Tuyau haute pression 10 metres	1	DHW080ZK, HW1300, HW1200
197824-4	Lance pulvérisation cyclone 10	1	DHW080ZK, HW1300, HW1200
197828-6	Brosse nettoyante	1	DHW080ZK, HW1300, HW1200
197831-7	Brosse nettoyante rotative	1	DHW080ZK, HW1300, HW1200
197842-2	Gachette pistolet	1	DHW080ZK, HW1300, HW1200
197859-5	Lance jet courbée	1	DHW080ZK, HW1300, HW1200
197864-2	Lance pulvérisation cyclone 15	1	DHW080ZK, HW1300, HW1200
197870-7	Extension tuyau	1	DHW080ZK, HW1300, HW1200
198909-9	Lance jet courbée	1	DHW080ZK, HW1300, HW1200
197837-5	Tuyau débouchage 10 metres	1	DHW080ZK, HW1300, HW1200

OUTILS SANS FIL (JARDINS, PARCS ET FORÊTS)

## Accessoires pour pulvérisateurs



## Gicleur à 2 têtes

Ref.	Qté
6949001000	1
6958029000	1



## Bretelle

Ref.	Qté
6909070000	1
6709026001	1



## Buses pour SP7650-4R

Ref.	Ø	Qté
326212-0	0,7 mm	1
326214-6	0,8 mm	1
326198-8	4,5 mm	1



## Poignée pistolet avec tuyau

Ref.	Long.	Qté
6957029001	133 cm	1



## Gicleur large

Ref.	Qté
6958028000	1



## Buse grand angle pour herbicide

Pour la pulvérisation de l'herbicide : également idéal pour arroser les plantes ou la pulvérisation de conditionneur de sol.

Ref.	Qté
6908031000	1



## Buse pour herbicide

Permet à l'herbicide de ne pas être diffusé sous forme de brouillard.

Ref.	Qté
6958011000	1



## Buse double en U

Pulvérisation large avec sortie grand angle.

Ref.	Qté
6958018000	1



## Embout circulaire à 3 buses

Pulvérisation sous forme circulaire.

Ref.	Qté
6909500100	1



## Lance compacte de pulvérisation

Pour la pulvérisation sous serre.

Ref.	Qté
6939025000	1



## Lance longue de pulvérisation

Changement en une touche du mode droit vers le mode diffusion.

Ref.	Long.	Qté
6939024000	84,5 cm	1



## Tube

Ref.	Long.	Qté
6909511501	70 cm	1
6959505801	58 cm	1



## Tuyau

Ref.	Long.	Qté
6909039001	140 cm	1

## Accessoires pour pompes



## Tuyau pour pompe à eau avec système d'arrosage

Ref.	Long.	Qté
B-10671	8 m m	1



## Tuyau pour pompe à eau

Ref.	Long.	Ø int	Ø ext	Qté
XXK0000055	3,1 m	25 mm	29,5 mm	1

## Casques de protection



## Casque anti-bruit avec grille de protection inox

Pour le professionnel. Casque de protection : Conforme à la norme EN397:1995. Taille 54-62 cm. Bandeau de confort anti-transpiration en cuir. Grille de protection en acier inoxydable : Conforme à la norme EN1731:1995. Réduction lumière 25%. Casque protège-oreilles : Conforme EN352. SNR : 26 dB. Jeu d'attaches : 988000056. Visière Inox : 988000055.

Ref.	Taille	Qté
988000012	Unique	1



## Jeu d'attaches pour visières

Ref.	Qté
988000056	1

## Casques anti-bruit



## Casque anti-bruit

Casque protège-oreilles : Conforme EN352. SNR : 27 dB.

Ref.	Taille	Qté
988000040	Unique	1

## Kits de sécurité



## Kit de sécurité

Salopette anti-coupures : EN381/8 classe 1. Vitesse de chaîne 20 m/s. Bretelles élastiques et réglables. 1 poche sur bavette. 1 poche arrière. 60% coton - 40% polyamide. Gants de travail "entrecroisés" : Enveloppe 100% acrylique haute qualité. Permet de conserver un excellent contrôle. Garde les mains au chaud. Casque de protection (EN397) avec visière métallique et protège-oreilles (EN352-3, SNR : 25,9 dB).

Ref.	Taille	Qté
988001010	50/52 (M)	1
988001011	54/56 (L)	1
988001013	58/60 (XL)	1

## Huiles d'entretien



## Huile pour filtre

Ref.	Contenance	Qté
980008628	1 l	1



## Solvant de nettoyage pour filtre

Ref.	Contenance	Qté
980008627	0,5 l	1

## Huiles moteur 2 temps

### Huile moteur 2 temps 50:1 haute performance

Auto-mélangeante. Anti-corrosive. Grande qualité de lubrification. 100 ml pour 5 litres de carburant. Conforme aux normes API TC, JASO FD, ISO-L-EGD, GLOBAL GD.



Ref.	Contenance	Qté
980008106	0,1 l	1
980008107	1 l	1
980008118	5 l	1



### Huile moteur 2 temps 50:1 (1 litre + dosette 10 cl)

Auto-mélangeante. Anti-corrosive. Grande qualité de lubrification. 100 ml pour 5 litres de carburant. Conforme aux normes API TC, JASO FD, ISO-L-EGD, GLOBAL GD.

Ref.	Contenance	Qté	Pour
980008112	1 l	1	

## Huiles moteur 4 temps

### Huile moteur 4 temps SL 10W30

Huile de moteur multigrade, moderne, à viscosité basse et de nouvelle génération. Remplit les exigences des moteurs spécialement en hiver. Conforme aux normes API SL;ACEA A1/B1.



Ref.	Contenance	Qté
195615-7	0,220 l	1
195532-1	0,220 l	1



### Huile moteur 4 temps SJ 10W30

Huile de moteur multigrade, moderne, à viscosité basse et de nouvelle génération. Remplit les exigences des moteurs spécialement en hiver. Conforme aux normes API SL;ACEA A1/B1.

Ref.	Contenance	Qté
197009-2	0,08 l	1



### Huile moteur 4 temps SM 10W30

Conforme aux normes API SL;ACEA A1/B1.

Ref.	Contenance	Qté
197010-7	0,1 l	1

## Systemes de remplissage et kits de maintenance



### Systeme de remplissage de carburant

Ref.	Qté
949100036	1



### Systeme de remplissage d'huile de chaîne

Ref.	Qté
949100035	1



### Kits de maintenance pour

#### MS245-4 et LT245-4

Inclus dans ce kit : La bougie, la crépine, l'ensemble filtre à air, et une fiole d'huile moteur 4 80 ml.

Ref.	Pour	Qté
196716-4	MS/LT/MH/CS 246	1
196714-8	LT245-4	1

## Outilsage



### Tournevis de réglage carburateurs

Ref.	Type	Qté
944340001	Plat	1



### Clé à ergots 20 mm

Ref.	Qté
782401-1	1



### Clé à ergots 28mm

Ref.	Qté
782412-6	1



### Clé à ergots 35 mm (longue)

Ref.	Qté
197610-3	1



### Clé à ergots 35 mm (courte)

Ref.	Qté
782426-5	1



### Douille à ergots

Desserrez les écrous bloqués de vos meuleuses à l'aide d'une boulonneuse 1/2".

Ref.	Emm. Machine	Qté
194305-9	1/2"	1



### Clés plates pour meuleuses droites

Ref.	Qté
781206-6	1
781039-9	1



### Clés hexagonales

Ref.	Taille	Qté
0717049990	4	1



### Clé BTR 5

Ref.	Qté
783203-8	1



### Tournevis coudé T27

Ref.	Qté
782025-3	1



### Nettoyeur d'ailettes de cylindre

Ref.	Qté
944500795	1



### Clés combinées

Ref.	Type	Taille	Qté
958501633	Livrée avec 2 écrous	13 / 19 mm	1
782023-7		13 / 16 mm	1
941713161		13 / 16 mm	1



### Clés à douille

Ref.	Pour	Qté	Pour
782223-9	Douille 10 mm	1	LS0714FL, BLS713
671001078	Douille 21 mm	1	

OUTILS SANS FIL (JARDINS, PARCS ET FORÊTS)





La marque d'outils électroportatifs qui apporte des solutions aux professionnels et bricoleurs avertis recherchant un équipement simple, solide et puissant.





**EPI**

**Sacs et Holsters**



p. 460



p. 610

**M6002**

Perceuse 450 W Ø 10 mm

**L'outil idéal pour les travaux courants de maintenance**



- Compacte et légère pour divers travaux de perçage dans le bois et dans l'acier,
- Interrupteur à variateur de vitesse surdimensionné, facile à actionner à deux doigts.

Capacité maximale du mandrin	10 mm
Puissance nominale	450 W
Vitesse à vide max.	3 000 tr/min
Ø max. dans acier/bois	10 / 25 mm
Vibration 3ax perçage (a <sub>w</sub> )	3 m/s <sup>2</sup>
Pression sonore (L <sub>pa</sub> )	77 dB(A)
Dimensions (LxIxh)	234x64x175 mm
Poids net EPTA	1,3 kg



**M8101K**

Perceuse à percussion 710 W Ø 13 mm

**Puissante et légère pour divers travaux de perçage**



- Puissante et légère pour divers travaux de perçage dans le bois, dans l'acier et dans le béton,
- Gâchette à variateur de vitesse pour une amorce facile du perçage sans déraper.

Puissance nominale	710 W
Vitesse à vide max.	3 200 tr/min
Cadence de frappe max.	48 000 cps/min
Ø max. dans béton/acier/bois	16 / 13 / 30 mm
Vibration perçage percussion (a <sub>w</sub> )	16,5 m/s <sup>2</sup>
Pression sonore (L <sub>pa</sub> )	98 dB(A)
Dimensions (LxIxh)	295x77x202 mm
Poids net EPTA	2 kg



**Accessoires de série** Coffret synthétique, Poignée, Butée de profondeur.

Charbon : 191998-3

**M8700**

Perforateur SDS-Plus 710 W 22 mm

**Jusqu'à 22 mm dans le béton**



Puissance nominale	710 W
Puissance de frappe (EPTA)	1,9 Joules
Ø max. dans béton/acier/bois	22 / 13 / 32 mm
Ø max. avec trépan	65 mm
Cadence de frappe max.	4 350 cps/min
Vitesse à vide max.	0 - 1 100 tr/min
Pression sonore (L <sub>pa</sub> )	90 dB(A)
Puissance sonore (L <sub>wa</sub> )	101 dB(A)
Dimensions (LxIxh)	362x71x194 mm
Poids net EPTA	2,5 kg

- 2 fonctions dans un même outil, perçage et perforation
- Gâchette à variateur de vitesse pour une amorce facile du perçage sans déraper.



Charbon : 194722-3

**Accessoires de série** Coffret synthétique, Butée de profondeur, Poignée.

**M6201**

Perceuse de charpente 750 W



**Parfaite pour l'assemblage de charpente**

- Couple élevé et vitesse lente pour perçage dans tous types de bois (charpentes) ou malaxage,
- Mandrin ultra-résistant de qualité industrielle.

Puissance nominale	750 W
Couple net maximal	79 Nm
Vitesse à vide max.	600 tr/min
Ø max. dans acier/bois	13 / 36 mm
Capacité maximale du mandrin	1,5 à 13 mm
Taux de vibration triaxial (a <sub>v</sub> )	<2,5 m/s <sup>2</sup>
Pression sonore (L <sub>pa</sub> )	81 dB(A)
Puissance sonore (L <sub>wa</sub> )	92 dB(A)
Dimensions (LxIxh)	271 x 86 x 409 mm
Dimensions (LxIxh)	271 x 86 x 409 mm
Poids net EPTA	2,8 kg



**Accessoires de série** Poignée grip, Clé à mandrin 13 mm.

**M6600**

Malaxeur 800 W



**Idéal pour le malaxage des peintures et des colles**

- Variation de vitesse en fonction de la pression exercée sur la gâchette.

Puissance nominale	800 W
Vitesse à vide max.	0 à 700 tr/min
Classe d'étanchéité	2
Dimensions (LxIxh)	280 x 86 x 388 mm
Poids net EPTA	3,4 kg



**Accessoires de série** Clé plate.

Charbon : 191963-2

**M9001**

Meuleuse Ø 230 mm 2 000 W



**Ultra polyvalente**

- Puissante, robuste et maniable pour une utilisation multi-support,
- Protection du moteur contre la poussière.

Puissance nominale	2 000 W
Vitesse à vide max.	6 600 tr/min
Diamètre du disque	230 mm
Diamètre de l'alesage	22,23 mm
Taux de vibration triaxial (a <sub>v</sub> )	5 m/s <sup>2</sup>
Pression sonore (L <sub>pa</sub> )	90 dB(A)
Dimensions (LxIxh)	466 x 250 x 138 mm
Poids net EPTA	5,7 kg



**Accessoires de série** Clé à ergots, Poignée latérale.

**M2401**

Tronçonneuse à métaux 2 000 W Disque abrasif Ø 355 mm



**Simplicité et robustesse pour la coupe de métaux**

- Pour le tronçonnage de métaux,
- Étau à serrage rapide.

Puissance nominale	2 000 W
Diamètre	355 mm
Capacité cornière 45°	100 mm épaisseur 10 mm
Capacité cornière 90°	137 mm épaisseur 10 mm
Capacité profil carré 45°	106 mm
Capacité profil carré 90°	119 mm
Capacité profil rectangulaire 45°	115 x 103 mm
Capacité profil rectangulaire 90°	115 x 130 / 70 x 233 mm
Capacité de coupe tube acier 90°/45°	127 mm
Dimensions (LxIxh)	500 x 280 x 620 mm
Poids net EPTA	14,3 kg



**Accessoires de série** Disque abrasif 355 mm.

**M2403**

Tronçonneuse à métaux 2 200 W Disque abrasif Ø 355 mm



**Simplicité et robustesse pour la coupe de métaux**

- Le puissant moteur de 2 200 W fournit 3 900 tr/min pour des performances supérieures,
- Grande capacité de coupe : Coupe tube jusqu'à 127 mm et rectangulaire 102 mm x 194 mm.

Puissance nominale	2 200 W
Diamètre	355 mm
Capacité cornière 45°	100 mm épaisseur 10 mm
Capacité cornière 90°	137 mm épaisseur 10 mm
Capacité profil carré 45°	106 mm
Capacité profil carré 90°	119 mm
Capacité profil rectangulaire 45°	115 x 103 mm
Capacité profil rectangulaire 90°	115 x 130 / 70 x 233 mm
Capacité de coupe tube acier 90°/45°	127 mm
Dimensions (LxIxh)	515 x 280 x 640 mm
Poids net EPTA	15,3 kg



**Accessoires de série** Disque abrasif acier 355 x 3 x 25,4 mm.

**M4000**

Souffleur 530 W



**Incontournable pour des chantiers propres**

- poignée positionnée dans l'axe de la soufflerie, pour une grande précision,
- Variateur de vitesse (6 positions).

Puissance nominale	530 W
Débit	1,2 à 2,9 m <sup>3</sup> /min.
Vitesse à vide	8 500 à 16 000 tr/min
Taux de vibration triaxial (a <sub>v</sub> )	2,5 m/s <sup>2</sup>
Pression sonore (L <sub>pa</sub> )	90 dB(A)
Puissance sonore (L <sub>wa</sub> )	101 dB(A)
Dimensions (LxIxh)	427 x 161 x 212 mm
Poids net EPTA	1,5 kg



**Accessoires de série** Petite buse, Buse.



M9203

Ponceuse vibrante 190 W

Parfaite en menuiserie et rénovation



Puissance nominale	190 W
Nombre d'oscillations max.	12 000 orb/min
Amplitude d'oscillation	2 mm
Vibration 3ax ponçage (a <sub>w</sub> )	5 m/s <sup>2</sup>
Dimensions du patin de ponçage	92 x 185 mm
Dimensions abrasifs standards	93 x 228 mm
Pression sonore (Lpa)	75 dB(A)
Dimensions (L x l x h)	252 x 92 x 154 mm
Poids net EPTA	1,4 kg

- Légère et maniable pour travaux rapides et efficaces
- Changement rapide et facile du papier abrasif grâce aux larges pinces de serrage.



Accessoires de série Sac à poussières, Papier abrasif 93x228 grain 120, Plaque à perforer.



M9204

M9204

Ponceuse excentrique 240 W Ø 125 mm

Particulièrement ergonomique



- Compacte, facile à utiliser à une seule main,
- Extraction de poussière intégrée assurant un ponçage propre et efficace.

Puissance nominale	240 W
Nombre d'oscillations max.	12 000 orb/min
Amplitude d'oscillation	2,8 mm
Vibration 3ax ponçage (a <sub>w</sub> )	3 m/s <sup>2</sup>
Diamètre du patin de ponçage	123 mm
Diamètre du papier abrasif	125 mm
Pression sonore (Lpa)	81 dB(A)
Puissance sonore (Lwa)	92 dB(A)
Dimensions (L x l x h)	153 x 123 x 144 mm
Poids net EPTA	1,2 kg



Accessoires de série Disque abrasif Ø 125 mm grain 120, Sac tissu (réf. équivalente 135222-4), Adaptateur sac tissu.

M9400

Ponceuse à bande 940 W 100x610 mm

Parfaite pour le ponçage de grandes surfaces



Puissance nominale	940 W
Dimensions de la bande abrasive	100 x 610 mm
Vitesse de la bande maximale	380 m/min.
Vibration 3ax ponçage (a <sub>w</sub> )	2,5 m/s <sup>2</sup>
Pression sonore (Lpa)	87 dB(A)
Puissance sonore (Lwa)	98 dB(A)
Dimensions (L x l x h)	354 x 175 x 169 mm
Poids net EPTA	6,2 kg

- Ponceuse robuste et à bande large pour ponçage intensif
- Deport latéral nul pour les ponçages à ras de paroi.



Accessoires de série Sac à poussière MAKTEC, Bande abrasive 610x100 grain: 80, 2xPatin, Support ponçage stationnaire.

**M4301**

Scie sauteuse 450 W



**Très légère et compacte**

- Légère et compacte à mouvement pendulaire pour la coupe de panneaux et de bois massif de faible section,
- La semelle s'incline jusqu'à 45° des deux côtés pour les coupes en biais.

Puissance nominale	450 W
Cadence de coupe maximale	3 100 cps/min
Longueur de course	18 mm
Capacité de coupe (acier)	6 mm
Capacité de coupe (bois)	65 mm
Vibration 3ax coupe de bois (a <sub>v</sub> )	8 m/s <sup>2</sup>
Vibration 3ax coupe d'acier (a <sub>v</sub> )	8 m/s <sup>2</sup>
Dimensions (LxIxh)	214x75x202 mm
Poids net EPTA	1,9 kg



**Accessoires de série** Clé à six pans 3 mm, Lame pour scie sauteuse B10.

**M4501K**

Scie récipro 1010 W



**Polyvalente pratique et efficace: équipée d'un variateur et d'un changement de lame facile**

- Interrupteur variateur permettant le contrôle de la puissance et son bouton de blocage pour moins de fatigue,
- Changement de lame sans outil.

Puissance nominale	1010 W
Cadence de coupe maximale	0 à 2800 cps/min
Longueur de course	28 mm
Capacité de coupe (bois)	255 mm
Capacité de coupe (tube acier)	130 mm
Dimensions (LxIxh)	457x98x170 mm
Poids net EPTA	3,2 kg



**Accessoires de série** Coffret synthétique.

Charbon: 191963-2

**M1902**

Rabot 500 W 82 mm



**Idéal en travail continu grâce au bouton blocable**

- Compact et solide pour les travaux d'ajustage légers et moyens,
- Prise de passe réglable en un tour de main de 0 à 1 mm.

Puissance nominale	500 W
Vitesse à vide max.	16000 tr/min
Largeur de rabotage	82 mm
Profondeur de rabotage	1 mm
Profondeur max. de feuillure	9 mm
Taux de vibration triaxial (a <sub>v</sub> )	3 m/s <sup>2</sup>
Pression sonore (L <sub>pa</sub> )	84 dB(A)
Puissance sonore (L <sub>wa</sub> )	95 dB(A)
Dimensions (LxIxh)	285x157x160 mm
Dimensions (LxIxh)	285x157x160 mm
Poids net EPTA	2,7 kg



**Accessoires de série** Guide parallèle, Calibre de réglage.

**M9800X1**

Découpeur-ponceur multifonctions 200 W



**La diversité des accessoires fait de cette machine un incontournable de la rénovation**

- Idéal pour les finitions sur parquets, les carreaux, le plâtre, les plaques de plâtre, le bois, le PVC et diverses autres applications,
- Accessoires positionnables en 12 angles pour une prise en main optimale.

Puissance nominale	200 W
Nombre d'oscillations	15000 - 22000 orb/min
Angle d'oscillation	3,2°
Dimensions (LxIxh)	283x68x98 mm
Poids net EPTA	1,3 kg



**Accessoires de série** 10x10 Triangles abrasifs pour bois Grain 80, Porte clé 5,6, 10x10 Triangles abrasifs pour bois Grain 120, 10x10 Triangles abrasifs pour bois Grain 60, Plateau Ponçage Auto-agrippant TMA078, Clé à six pans 5.

**M2300N**

Scie à coupe d'onglet 1500 W Ø 255 mm



**Précise et facile à utiliser pour la coupe de pièces épaisses**

- Présélection de 9 angles utilisés couramment,
- Machine précise à 0,2 mm.

Puissance nominale	1500 W
Vitesse à vide max.	4200 tr/min
Diamètre de la lame	255 mm
Hauteur de coupe max. à 90°	75 mm
Largeur de coupe max. à 90°	130 mm
Pivot (Onglet) D/G	45/45°
Capacité de coupe (I/P) 90°/0°	73x130 mm
Capacité de coupe (I/P) 90°/45°	75x90 mm
Diamètre de l'alésage	30 mm
Dimensions (LxIxh)	610x485x515 mm
Poids net EPTA	14,7 kg



**Accessoires de série** Étau de serrage vertical, Butée de servante, Clé à douille, Servantes, Équerre de réglage, Ecroû à oreille pour butée de servante, Sac à poussière.

Charbon: JM23000123

**M5802**

Scie circulaire 1050 W Ø 190 mm



**Incontournable dans l'atelier ou au chantier**

- Compacte et légère, pour tous les travaux de menuiserie courants,
- Excellente vue sur l'avant de la lame aussi bien à gauche qu'à droite.

Puissance nominale	1050 W
Hauteur de coupe max. à 90°	68 mm
Hauteur de coupe max. à 45°	46 mm
Vitesse à vide max.	4900 tr/min
Diamètre de la lame	190 mm
Diamètre de l'alésage	30 mm
Taux de vibration triaxial (a <sub>v</sub> )	< 2,5 m/s <sup>2</sup>
Pression sonore (L <sub>pa</sub> )	95 dB(A)
Dimensions (LxIxh)	297x232x255 mm
Dimensions (LxIxh)	297x232x255 mm
Poids net EPTA	4,1 kg



**Accessoires de série** Guide parallèle, Embout d'aspiration, Lame carbure bois 190x2x30 12 dents.

Charbon: 191963-2

**M3600**

Défonceuse 1650 W Ø 12 mm



**Puissante pour les travaux courants du menuisier**

- Butée très accessible à 3 positions ajustables réglant la profondeur de la plongée,
- Déflecteur transparent protégeant l'utilisateur des débris.

Puissance nominale	1650 W
Profondeur de plongée max.	60 mm
Diamètre de la pince	6, 8, 12 mm
Vitesse à vide max.	22000 tr/min
Dimensions (LxIxh)	284x148x300 mm
Dimensions (LxIxh)	284x148x300 mm
Poids net EPTA	5,5 kg



**Accessoires de série** Coude d'aspiration pour base défonçage, Clé plate 22 mm, Guide parallèle, Fraise droite Ø 6 mm, Clé plate 13 mm, Pince de serrage Ø 8 mm, Pince de serrage Ø 6 mm.

Charbon : 191953-5

**M3601**

Défonceuse 900 W Ø 8 mm



**Légère, maniable, équipée pour la précision**

- Légère, pour les usinages décoratifs et l'encastrement de ferrures simples,
- Verrouillage aisé de la profondeur de plongée sans lâcher les poignées.

Puissance nominale	900 W
Profondeur de plongée max.	35 mm
Diamètre de la pince	6 ou 8 mm
Diamètre de la semelle	145x110 mm
Vitesse à vide max.	27000 tr/min
Dimensions (LxIxh)	256x110x218 mm
Dimensions (LxIxh)	256x110x218 mm
Poids net EPTA	2,7 kg



**Accessoires de série** Coude d'aspiration pour base défonçage, Clé plate 22 mm, Guide parallèle, Fraise droite Ø 6 mm, Clé plate 13 mm, Pince de serrage Ø 6 mm, Pince de serrage Ø 8 mm.

Charbon : 181410-1

**M3602**

Défonceuse 1650 W Ø 12 mm

NOUVEAU



**Puissante pour les travaux courants du menuisier**

- Anti-redémarrage, protège l'utilisateur d'un démarrage accidentel suite à une coupure de courant,
- Butée très accessible à 3 positions ajustables réglant la profondeur de la plongée.

Puissance nominale	1650 W
Profondeur de plongée max.	60 mm
Diamètre de la pince	6, 8, 12 mm
Vitesse à vide max.	22000 tr/min
Pression sonore (Lpa)	84 dB(A)
Puissance sonore (Lwa)	95 dB(A)
Dimensions (LxIxh)	148x284x300 mm
Dimensions (LxIxh)	148x284x300 mm
Poids net EPTA	5,7 kg



**Accessoires de série** Fraise droite Ø 6 mm, Clé plate 13 mm, Pince de serrage Ø 6 mm, Guide parallèle, Coude d'aspiration pour base défonçage, Clé plate 22 mm, Pince de serrage Ø 8 mm.

Charbon : 191953-5

**M3700**

Affleureuse 530 W Ø 6 mm



**L'outil indispensable du menuisier et de l'agencier**

- Affleureuse idéale pour le fraisage des bois laminés et la finition,
- Base transparente pour une bonne visibilité du point de travail.

Puissance nominale	530 W
Profondeur de fraisage	0 à 42 mm
Diamètre max. de la pince	6 mm
Vitesse à vide max.	35000 tr/min
Longueur cordon d'alimentation	2,5 m
Pression sonore (Lpa)	83 dB(A)
Puissance sonore (Lwa)	94 dB(A)
Dimensions (LxIxh)	82x90x199 mm
Poids net EPTA	1,4 kg



**Accessoires de série** Déflecteur, Clé 10, Guide à affleurer, Fraise droite Ø 6 mm, Bague de copiage, Clé 17, Guide droit.

Charbon : 191940-4

**M3702**

Affleureuse 530 W Ø 6 mm

NOUVEAU



**L'outil indispensable du menuisier et de l'agencier**

Puissance nominale	530 W
Profondeur de fraisage	0 à 42 mm
Diamètre max. de la pince	6 mm
Vitesse à vide max.	35000 tr/min
Longueur cordon d'alimentation	2,5 m
Pression sonore (Lpa)	83 dB(A)
Puissance sonore (Lwa)	94 dB(A)
Dimensions (LxIxh)	82x90x211 mm
Poids net EPTA	1,5 kg

- Affleureuse idéale pour le fraisage des bois laminés et la finition
- Anti-redémarrage, protège l'utilisateur d'un démarrage accidentel suite à une coupure de courant
- Base transparente pour une bonne visibilité du point de travail
- Ergonomie Soft Grip pour une meilleure prise en main.



Charbon : 191940-4

**Accessoires de série** Déflecteur, Bague de copiage, Clé 17, Guide droit, Fraise droite Ø 6 mm, Clé 10, Guide à affleurer.



# Makita®







# Les accessoires sont essentiels

Tout comme pour la gamme de machines, Makita vous offre un éventail très large d'accessoires adaptés à votre métier, dédiés aux matériaux et aux applications, même les plus pointues.

Innovants, robustes, efficaces et majoritairement compatibles avec la plupart des marques d'outillage électroportatif et thermique, les accessoires de la gamme Makita font l'objet d'un investissement permanent en recherche et développement pour correspondre à l'évolution des besoins des utilisateurs.

L'innovation et la technologie sont au cœur de la conception des machines Makita. C'est dans cette même optique que les accessoires sont développés. Grâce à cet engagement permanent, machines et accessoires combinés révèlent toute leur efficacité.

## Sommaire des accessoires

<b>A</b>					
<b>Percer, visser, fixer</b>					
Coffrets d'accessoires	445				
<b>Percer</b>	446				
Coffrets de forets à métaux	446				
Forets à métaux	447				
Fraises étagées	449				
Coffrets de mèches à bois Hélicoïdale	450				
Mèches à bois à spirale	450				
Mèches à bois plates	451				
Coffret de Mèches Forstner	451				
Forets à béton	452				
Coffrets de forets cylindriques	452				
Les scies cloches	453				
Fraises pour Perceuses magnétiques	457				
<b>Visser</b>	458				
Coffret Impact Premier	458				
<b>Impact Premier - Embouts de vissage</b>	459				
<b>Impact Premier - Porte embout magnétique</b>	459				
<b>Impact Premier - Douilles magnétiques à queue Impact Premier</b>	459				
<b>Impact Premier - Aimant Mag Boost</b>	459				
<b>Impact Premier - Adaptateurs d'angles pour douilles</b>	459				
<b>Impact Premier - Douilles à queue cardan</b>	459				
<b>Impact BLACK</b>	460				
<b>Impact Gold</b>	461				
Coffrets d'embouts de vissage	461				
Embouts de vissage standard	461				
Coffrets d'embouts de vissage avec outils à main	462				
Embouts de vissage courts	462				
Porte-embouts et guides	463				
Porte embout à la ceinture	463				
Mandrin	463				
Vis pour visseuses en bandes	464				
Vis en rouleau	464				
<b>Fixer</b>	465				
Douilles	465				
Hélices de malaxage	467				
<b>B</b>					
<b>Perforer, buriner, carotter</b>					
<b>Perforer, Buriner</b>	470				
Coffrets d'accessoires SDS-Plus	471				
SDS-Plus	472				
Forets SDS-Plus	472				
Forets à glace SDS-Plus	475				
Coffrets de forets SDS-Plus 2 taillants standard	475				
Coffrets de forets SDS-Plus					
2 taillants (Gamme économique)	475				
Forets SDS-Plus Auto-Aspirant	476				
Outils percutants SDS-Plus	477				
Coffret perforer / buriner SDS-Plus	478				
Forets SDS-Max	479				
Forets SDS-Plus 4 taillants (Béton)	480				
Forets SDS-Max multi-taillants	480				
Forets SDS-Max Auto-aspirants	481				
Forets modulaire	481				
Système MAK-connect	482				
Coffrets d'outils percutants SDS-Max	482				
Outils percutants SDS-Max	483				
Cannelure, Hexagonal et autres	484				
Forets cannelure 4 taillants	484				
Outils percutants cannelure	484				
Outils percutants Hexagonaux	484				
Forets SDS-Top 4 taillants	486				
Outils percutants SDS-Top	486				
Outils percutants Kango	486				
Outils percutants pour HK1800	486				
Adaptateurs d'emmanchement	486				
<b>Carotter</b>	487				
Trépan carbures	487				
Trépan diamantés à sec	488				
Trépan diamantés à eau	489				
Accessoires pour trépan	490				
Adaptateurs d'emmanchement pour trépan	490				
<b>C</b>					
<b>Univers diamant, découpe des matériaux</b>					
Disques diamant					
COSMOS - QUASAR	495				
COSMOS - COMET	495				
COSMOS - NEBULA	495				
Disques diamant fins pour machines à batterie	496				
Disques diamant X-LOCK	496				
Disques à concrétion diamant	497				
Disques diamant «RESCUE»	497				
Disques diamant à eau	497				
Bagues de réduction	497				
Disques diamants pour applications spéciales	497				
Plateaux de ponçage diamant	498				
<b>D</b>					
<b>Tronçonner, meuler, polir</b>					
<b>Tronçonner</b>	502				
Disques à tronçonner spécial meuleuses à batterie Ø 125 mm	502				
Disques à tronçonner	503				
<b>Ébarber, meuler, polir</b>	504				
Meules à ébarber	504				
Meules pour meuleuses droites	505				
Meules pour meuleuses fixes	505				
Disques 2 en 1	505				
Disques abrasifs	505				
Disques à lamelles	507				
Disques de décapage	507				
Peaux de mouton	508				
Éponges et Patins	508				
Roues à lamelles	509				
Fraises carbure pour meuleuses droites	510				
Brosses pour meuleuses	511				
Brosses pour perceuses	512				
Brosses acier / laiton à queue	512				
Brosses nylon à queue	513				
<b>E</b>					
<b>Poncer, Découpeur-ponceur multifonctions</b>					
Outils multifonctions STARLOCK	516				
Scier	518				
Raclar	519				
Découper	519				
Poncer, Déjoindre	519				
Poncer	520				
Bandes abrasives	524				
Papiers abrasifs	525				
Disques abrasifs	525				
Brosses pour décapeurs à rouleaux	526				
Accessoires pour DPV300 et PV301D	526				
Packs de lames STARLOCK	520				
Lames STARLOCK PLUS	521				
Lames STARLOCK MAX	522				
Autres accessoires	522				
Poncer	523				
Papiers abrasifs	525				
Disques abrasifs	525				
Accessoires	526				
<b>F</b>					
<b>Scier</b>					
Lames Carbone	528				
LAMES MFORCE	530				
Lames carbures scie circulaire	531				
Lames «SPECIALIZED» pour scie circulaire	533				
LAMES EFFICUT	534				
Lames pour scie circulaire à batterie	535				
Lames pour scies plongantes	536				
Lames «Specialized» pour scies plongantes	536				
Lames pour scies radiales et à onglets	538				
Lames pour scies radiales à batterie	539				
LAMES MAKBLADE Plus	537				
Lames pour scies radiales à métaux	540				
LAMES MAKBLADE Plus	537				
Lames pour scies radiales à métaux à batterie	541				
Lames carbure "Specialized" pour tronçonneuse à métaux à lame	541				
Lames de scies sauteuses	544				
Packs de lames de scies sauteuses	546				
Lames de scies sauteuse à emmanchement Makita	547				
Lames de scies réciproques	548				
Lames pour scies à ruban	552				
<b>G</b>					
<b>Défoncer, Affleurer</b>					
Fraises PREMIUM	554				
Fraises ÉCONOMIQUE	557				
Coffret de 12 Fraises	560				
Coffret de 3 Fraises	560				
Coffret de 6 Fraises	560				
Coffret de 4 Fraises	560				
<b>H</b>					
<b>Clouer, Agraffer</b>					
Agrafes	562				
Finettes, mini Brads, Brads	562				
Clous 34°	563				
Clous en rouleau	563				
Pointes à béton	564				
Cartouches de gaz	564				
<b>I</b>					
<b>Tronçonner</b>					
Guides	566				
Chaînes	568				
COMPATIBILITÉ Guides et Chaînes	570				
Lime ronde emmanchée	572				
Lime plate	572				
Huile pour chaînes tronçonneuses Biotop	572				
Maillon attache anti-rebond	572				
Maillon attache	572				
Manche de lime	572				
Jauge de profondeur	572				
Lime et porte-lime	572				
Lot de 3 limes rondes	572				
Maillon attache avec rivets	572				
<b>J</b>					
<b>Couper, Débroussailler, Outils Multi-Fonctions</b>					
Pour quelles applications ?	574				
Fil de coupe pour débroussailluses à batterie	575				
Fil de coupe pour débroussailluses	575				
Fil de coupe silencieux pour débroussailluses	575				
Têtes à fil et Couteaux plastiques	576				
Lames	577				
<b>K</b>					
<b>Holsters, rangement, Outillage à Main</b>					
Holsters	580				
Porte-récipients isothermes	580				
Genouillères	580				
Vestes	580				
Sacoches	581				
Sacs	581				
Mallettes	582				
Ceintures et bretelles	582				
MAKPAC	584				
Coffret MAKPAC	584				
Solutions pour le transport	584				
OUTILS À MAINS	585				
Ensemble de 76 Outils à Main	586				
Ensemble de 87 Outils à Main	586				
Ensemble de 120 Outils à Main	586				
Ensemble de 221 Outils à Main	586				
Tournevis	587				
Tournevis à lame traversante	587				
Tournevis à cliquet	587				
Tournevis à frapper	587				
Clés hexagonales	587				
Clés à molette	588				
Clés	589				
Clés à cliquet	590				
Pinces multiprises	591				
Cisailles	591				
Couteaux	591				
Marteau	591				
Mètres ruban	592				
Tarauds et filières	592				

**Coffrets d'accessoires . . . . . 445**
**Percer . . . . . 446**

Coffrets de forets à métaux HSS-G . . . . .	446
Coffrets de forets à métaux HSS-TiN et HSS-Co . . . . .	447
Forets à métaux HSS-G . . . . .	447
Forets à métaux HSS-TiN . . . . .	448
Forets à métaux HSS-Co 5% . . . . .	449
Fraises étagées . . . . .	449
Coffrets de mèches à bois Hélicoïdale . . . . .	450
Mèches à bois simple spirale non axiale . . . . .	450
Mèches à bois simple spirale . . . . .	450
Mèches à bois double spirale . . . . .	451
Mèches à bois plates . . . . .	451
Coffret de Mèche Forstner . . . . .	451
Forets à béton . . . . .	452
Coffrets de forets cylindriques . . . . .	452

**Les scies cloches . . . . . 453**

Coffrets scies cloches . . . . .	453
Applications . . . . .	453
Ezychange TCT multi-matériaux . . . . .	455
Ezychange BiM + 8% Cobalt . . . . .	455
Scies cloches Bi-Métal . . . . .	456
Scies cloches ajustables . . . . .	456
Scies cloches Multi-matériaux . . . . .	456
Scies cloches diamantées . . . . .	457
Fraises pour Perceuses magnétiques . . . . .	457

**Visser . . . . . 458**

Coffret Impact Premier . . . . .	458
Impact Premier • Embouts de vissage 25 mm . . . . .	459
Impact Premier • Embouts de vissage 50 mm . . . . .	459
Impact Premier • Embouts de vissage doubles . . . . .	459
Impact Premier • Porte embouts magnétiques . . . . .	459
Porte embout magnétique Impact Premier . . . . .	459
Porte embout ultra-magnétique Impact Premier . . . . .	459
Douilles magnétiques à queue Impact Premier . . . . .	459
Aimant Mag Boost Impact Premier . . . . .	459
Adaptateurs d'angles pour douilles Impact Premier . . . . .	459
Douilles à queue cardan Impact Premier . . . . .	459

**Impact BLACK . . . . . 460**

Impact Black - Coffrets . . . . .	460
Impact Black - Porte-embouts . . . . .	460
Impact Black - Embouts 25 mm . . . . .	460
Impact Black - Packs Embouts 25 mm . . . . .	460
Impact Black - Embouts 50 mm . . . . .	460
Impact Black - Packs Embouts 50 mm . . . . .	461
Impact Gold - Coffret . . . . .	461
Coffrets d'embouts de vissage . . . . .	461

**Embouts de vissage standard . . . . . 461**

Coffrets d'embouts de vissage avec outils à main . . . . .	462
Embouts de vissage courts . . . . .	462
Porte-embouts et guides . . . . .	463
Porte embout à la ceinture . . . . .	463
Mandrins . . . . .	463
Vis pour visseuses automatiques à bandes . . . . .	464
Vis en rouleau . . . . .	
pour visseuses automatiques à rouleaux . . . . .	464

**Fixer . . . . . 465**

Douilles à queue . . . . .	465
Douilles pour tiges filetées . . . . .	465
Douilles longues pour écrous sur tiges filetées . . . . .	465
Douilles pour visseuses à chocs . . . . .	466
Douilles pour boulonneuses . . . . .	466
Hélices de malaxage . . . . .	467



# Coffrets d'accessoires

## CIRCLE



1 Coffret CIRCLE 71 accessoires réf. D-47145



## MACCESS



3 Coffret 71 accessoires réf. D-33691

2 Coffret 34 accessoires réf. D-36980



4 Coffret 104 accessoires réf. D-31778



## MAKPAC



5 Coffret 56 accessoires réf. B-53768



6 Coffret 66 accessoires réf. B-43044





	Coffret CIRCLE		Coffret MACCESS			Coffret MAKPAC	
	★★★		★★★★			★★★★	
	1		2	3	4	5	6
Nombre d'accessoires	71 Accessoires		34 Accessoires	71 Accessoires	104 Accessoires	56 Accessoires	66 Accessoires
Référence	D-47145	D-47145-6	D-36980	D-33691	D-31778	B-53768	B-43044
Coffret MAKPAC	par 6 coffrets					Type 1	Type 1
Embouts 25 mm	24		12	24	40		36
Embouts 50 mm	10			10	18	34	10
Embouts 100 mm						6	
Porte-embout magnétique							1
Porte-embout magnétique Hexa 1/4"	1		1	1	1		1
Porte-embout Hexa 1/4" à verrouillage				1	1		
Douille à queue			3	4	4	5	5
Douille	7						
Adaptateur douille	1						
Porte-embout flexible de 300 mm							
Forets à métaux HSS-TiN	11		5	12	14		5
Forets à métaux HSS-TiN Hexa 1/4"						6	
Forets à béton	6		7	5	5		
Mèches à bois	5		5	5	7		5
Mèches à bois Hexa 1/4"						5	
Mèches à bois plates	3			3	3		3
Fraise à métaux	1		1	1	1		
Butée de profondeur					4		
Clé hexagonale					1		
Gabarit	1			1	1		
Scie cloche							
Support scie cloche							
Tournevis				1	1		
Tournevis à cliquet							
Pointeau				1			
Cutter (avec jeu de lame)				1	1		
Mètre ruban	1			1	1		
Niveau à bulle					1		

# Percer

## LES TYPES DE FORETS À MÉTAUX

Il existe plusieurs types de forets à métaux. Leurs différences se situent au niveau du matériau à percer, de la géométrie de coupe de la pointe et de la tige d'emmanchement.

Type			
Visuel			
Fabrication			 Longévité maximale
Géométrie	Pointe 118° 	Pointe 135° - Amorçage très précis 	
Revêtement		TiN - Perçage rapide 	Cobalt-Haute résistance à la corrosion 
Emmanchement	Cylindrique 	Cylindrique - Hexagonal 1/4" SDS-Plus 	Cylindrique 
Bois	✓	✓	
Plastique	✓✓	✓✓	
Métaux non ferreux	✓✓	✓✓	✓
Acier	✓✓✓	✓✓✓	✓
Fonte	✓✓	✓✓	✓✓
Acier allié	✓	✓	✓✓✓
Inox	✓	✓	✓✓✓

### Coffrets de forets à métaux HSS-G



Ref.	Qté	Angle	Type	Ø (mm)	1	1,5	2	2,5	3	3,5	4	4,5	5	5,5	6	6,5	7	7,5	8	8,5	9	9,5	10	10,5	11	11,5	12	12,5	13	
<b>Coffret de 6 Forets à métaux HSS-G</b>																														
<b>1</b>	D-57196	1	118°	DIN338	Qté		1		1		1		1		1				1											
<b>Coffret de 25 Forets à métaux HSS-G</b>																														
<b>2</b>	D-67555	1	118°	DIN338	Qté	1	1	1	1	1	1	1	1	1	1	1	1	1	1	1	1	1	1	1	1	1	1	1	1	

Coffrets de forets à métaux HSS-TiN et HSS-Co

1  
B-67795



2  
D-57168



3  
D-50479  
D-67577



Ref.	Qté	Angle	Type	Ø (mm)	1	1,5	2	2,5	3	3,2	3,5	4	4,5	5	5,5	6	6,5	7	7,5	8	8,5	9	9,5	10	10,5	11	11,5	12	12,5	13	
<b>Coffret de 19 Forets à métaux HSS-TiN</b>																															
1	B-67795	1	135°	DIN338/DIN1412C	Qté		2	2	2	2	1	1	1	1	1	1	1	1	1	1											
<b>Coffret de 6 Forets à métaux HSS-Co 5%</b>																															
2	D-57168	1	135°	DIN338/DIN1412C	Qté			1		1			1		1		1				1										
<b>Coffret de 25 Forets à métaux HSS-Co 5%</b>																															
3	D-50479	1	135°	DIN338/DIN1412C	Qté	1	1	1	1	1		1	1	1	1	1	1	1	1	1	1	1	1	1	1	1	1	1	1	1	
	D-67577	1	135°	DIN338/DIN1412C	Qté	1	1	1	1	1		1	1	1	1	1	1	1	1	1	1	1	1	1	1	1	1	1	1	1	

Forets à métaux HSS-G

Forets à métaux HSS-G



Ref.	Ø	Long. totale	Long. utile	Qté
D-09656	1,5 mm	40 mm	18 mm	1
D-06236	1,5 mm	40 mm	18 mm	10
D-09662	2 mm	49 mm	24 mm	1
D-06258	2 mm	49 mm	24 mm	10
D-09678	2,5 mm	57 mm	30 mm	1
D-06270	2,5 mm	57 mm	30 mm	10
D-09684	3 mm	61 mm	33 mm	1
D-06292	3 mm	61 mm	33 mm	10
D-46589	3,2 mm	65 mm	36 mm	1
D-09690	3,5 mm	70 mm	39 mm	1
D-06317	3,5 mm	70 mm	39 mm	10
D-09709	4 mm	75 mm	43 mm	1
D-06339	4 mm	75 mm	43 mm	10
D-09715	4,5 mm	80 mm	47 mm	1
D-06351	4,5 mm	80 mm	47 mm	10
D-46604	4,2 mm	75 mm	43 mm	1
D-09721	5 mm	86 mm	52 mm	1
D-06373	5 mm	86 mm	52 mm	10
D-09737	5,5 mm	93 mm	57 mm	1
D-06395	5,5 mm	93 mm	57 mm	10
D-09743	6 mm	93 mm	57 mm	1
D-06410	6 mm	93 mm	57 mm	10
D-09759	6,5 mm	101 mm	63 mm	1
D-06432	6,5 mm	101 mm	63 mm	10
D-09765	7 mm	109 mm	69 mm	1
D-06454	7 mm	109 mm	69 mm	10
D-09771	7,5 mm	109 mm	69 mm	1
D-06476	7,5 mm	109 mm	69 mm	10
D-09787	8 mm	117 mm	75 mm	1
D-06498	8 mm	117 mm	75 mm	10
D-09793	8,5 mm	117 mm	75 mm	1
D-06513	8,5 mm	117 mm	75 mm	10
D-09802	9 mm	125 mm	81 mm	1
D-06535	9 mm	125 mm	81 mm	5
D-09818	9,5 mm	125 mm	81 mm	1
D-09824	10 mm	133 mm	87 mm	1
D-06579	10 mm	133 mm	87 mm	5
D-09830	10,5 mm	133 mm	87 mm	1
D-06591	10,5 mm	133 mm	87 mm	5
D-09846	11 mm	142 mm	94 mm	1
D-06600	11 mm	142 mm	94 mm	5
D-09852	11,5 mm	142 mm	94 mm	1
D-06616	11,5 mm	142 mm	94 mm	5
D-09868	12 mm	151 mm	101 mm	1
D-06622	12 mm	151 mm	101 mm	5
D-09874	12,5 mm	151 mm	101 mm	1
D-09880	13 mm	151 mm	101 mm	1
D-06644	13 mm	151 mm	101 mm	5

**Forets à métaux HSS-TiN**

A

PERCER | VISSER | FIXER



**Forets à métaux HSS-TiN, emmanchement cylindrique**

Ref.	Ø	Long. totale	Long. utile	Qté
D-43583	1 mm	34 mm	12 mm	1
D-42961	1,5 mm	40 mm	18 mm	1
D-42977	2 mm	49 mm	24 mm	1
D-42983	2,5 mm	57 mm	30 mm	1
D-43620	2,6 mm	57 mm	30 mm	1
D-43000	3 mm	61 mm	33 mm	1
D-43016	3,2 mm	65 mm	36 mm	1
D-43658	3,3 mm	65 mm	36 mm	1
D-43038	3,5 mm	70 mm	39 mm	1
D-43044	4 mm	75 mm	43 mm	1
D-43686	4,1 mm	75 mm	43 mm	1
D-43692	4,2 mm	75 mm	43 mm	1
D-43072	4,5 mm	80 mm	47 mm	1
D-43088	4,8 mm	86 mm	52 mm	1
D-43094	5 mm	86 mm	52 mm	1
D-43103	5,2 mm	86 mm	52 mm	1
D-43119	5,5 mm	93 mm	57 mm	1
D-43125	6 mm	93 mm	57 mm	1
D-43131	6,5 mm	101 mm	63 mm	1
D-43147	7 mm	109 mm	69 mm	1
D-43789	7,5 mm	109 mm	69 mm	1
D-43169	8 mm	117 mm	75 mm	1
D-43804	8,5 mm	117 mm	75 mm	1
D-43810	9 mm	125 mm	81 mm	1
D-43826	9,5 mm	125 mm	81 mm	1
D-43206	10 mm	133 mm	87 mm	1
D-45406	10,5 mm	133 mm	87 mm	1
D-43848	11 mm	142 mm	94 mm	1
D-45412	11,5 mm	142 mm	94 mm	1
D-43228	12 mm	151 mm	101 mm	1
D-45428	12,5 mm	151 mm	101 mm	1
D-43860	13 mm	151 mm	101 mm	1

**Forets courts à métaux HSS-TiN, emmanchement hexa 1/4"**

Ref.	Ø	Long. totale	Long. utile	Qté
B-50887	3 mm	64 mm	26 mm	1
B-50893	3,2 mm	67 mm	29 mm	1
B-50902	3,3 mm	70 mm	29 mm	1
B-50918	3,5 mm	70 mm	29 mm	1
B-50924	4 mm	71 mm	30 mm	1
B-50930	4,2 mm	71 mm	31 mm	1
B-50946	4,5 mm	75 mm	31 mm	1
B-50952	5 mm	78 mm	33 mm	1
B-50968	5,5 mm	78 mm	35 mm	1
B-50974	6 mm	80 mm	37 mm	1
B-50980	6,5 mm	81 mm	38 mm	1
B-50996	7 mm	89 mm	45 mm	1
B-51007	7,5 mm	95 mm	50 mm	1
B-51013	8 mm	102 mm	50 mm	1
B-51029	8,5 mm	102 mm	50 mm	1
B-51035	9 mm	102 mm	50 mm	1
B-51041	10 mm	102 mm	50 mm	1
B-51057	11 mm	102 mm	50 mm	1
B-51063	12 mm	102 mm	50 mm	1
B-51079	13 mm	102 mm	50 mm	1



**Forets à métaux HSS-TiN (éco), emmanchement hexa 1/4"**

Ref.	Ø	Long. totale	Long. utile	Qté
D-14928	3 mm	80 mm	47 mm	1
D-14934	3,2 mm	85 mm	52 mm	1
D-14940	4 mm	95 mm	57 mm	1
D-14956	4,2 mm	95 mm	57 mm	1
D-14962	5 mm	105 mm	65 mm	1
D-14978	6 mm	110 mm	69 mm	1
D-15827	8 mm	115 mm	75 mm	1
D-15833	10 mm	130 mm	87 mm	1
D-15849	12 mm	150 mm	101 mm	1
D-15855	13 mm	150 mm	101 mm	1



**Forets à métaux HSS-TiN, emmanchement SDS-Plus**

Ref.	Ø	Long. totale	Long. utile	Qté
B-57401	3 mm	90 mm	33 mm	1
B-57417	3,5 mm	100 mm	39 mm	1
B-57423	4 mm	105 mm	43 mm	1
B-57439	4,5 mm	110 mm	47 mm	1
B-57445	5 mm	116 mm	52 mm	1
B-57451	5,5 mm	126 mm	57 mm	1
B-57467	6 mm	123 mm	57 mm	1
B-57473	6,5 mm	131 mm	63 mm	1





## Forets à métaux HSS-Co 5 %

## Forets à métaux HSS-Co 5 %

Le HSS-Co est un alliage d'acier HSS et de cobalt ayant une résistance accrue.

Les mèches HSS-Co ont un affûtage en croix (split point) pour réduire l'effort d'avance et pour améliorer le centrage, avec un angle de pointe de 135°.

La queue des mèches correspond au diamètre de la mèche

Norme DIN 338 et DIN 1412 C.



Ref.	Ø	Long. totale	Long. utile	Qté
D-17289	1,5 mm	40 mm	18 mm	1
D-17295	2 mm	49 mm	24 mm	1
D-17304	2,5 mm	57 mm	30 mm	1
D-17310	3 mm	61 mm	33 mm	1
D-17326	3,2 mm	65 mm	36 mm	1
D-17332	3,5 mm	70 mm	39 mm	1
D-17354	4,5 mm	80 mm	47 mm	1
D-16689	4,5 mm	80 mm	47 mm	5
D-17360	5 mm	86 mm	52 mm	1
D-16695	5 mm	86 mm	52 mm	5
D-17348	4 mm	75 mm	43 mm	1
D-17376	5,5 mm	93 mm	57 mm	1
D-16673	4 mm	75 mm	43 mm	5
D-17382	6 mm	93 mm	57 mm	1
D-17398	6,5 mm	101 mm	63 mm	1
D-46676	4,2 mm	75 mm	43 mm	1
D-17407	7 mm	109 mm	69 mm	1
D-17413	7,5 mm	109 mm	69 mm	1
D-16748	7,5 mm	109 mm	69 mm	5
D-17429	8 mm	117 mm	75 mm	1
D-17435	8,5 mm	117 mm	75 mm	1
D-16760	8,5 mm	117 mm	75 mm	5
D-17441	9 mm	125 mm	81 mm	1
D-17457	9,5 mm	125 mm	81 mm	1
D-17463	10 mm	133 mm	87 mm	1
D-17479	10,5 mm	133 mm	87 mm	1
D-17485	11 mm	142 mm	94 mm	1
D-17491	11,5 mm	142 mm	94 mm	1
D-17500	12 mm	151 mm	101 mm	1
D-17516	12,5 mm	151 mm	101 mm	1
D-17522	13 mm	151 mm	101 mm	1

## Fraises étagées



## Coffret de 3 fraises étagées

Perçer différents diamètres dans le métal, les métaux non ferreux et le plastique sans changer de forets.

Ne nécessite pas d'avant trou.

L'hélice hélicoïdale permet une coupe rapide.

Les diamètres des trous sont inscrits sur la fraise.

Ref.	Contenu	Qté
D-41872	2 x fraises Hexa 1/4" (4 - 12 mm et 4 - 20 mm), 1 fraise 3 pans (4 - 32 mm)	1

## Fraises étagées HSS-TiN



Ref.	Emmanchement	Ø	Qté
D-40179	Hexa 1/4"	4 a 12 mm	1
D-40185	Hexa 1/4"	4 a 20 mm	1
D-40191	3 pans	4 a 32 mm	1



# LES TYPES DE MÈCHES À BOIS

Leurs différences se situent au niveau du matériaux à percer, de la géométrie de la mèche et de la tige d'emmancement.

A

PERCER | VISSER | FIXER

Type	Bois exotique	Bois dur	Bois tendre	Stratifié	Aggloméré	Lamellé	Contreplaqué	Plaque de bois (lamellés collés...)	Plaque de plâtre
Simple spirale non axiale	✓	✓✓	✓✓	✓✓					
Simple spirale avec axe		✓	✓✓	✓					
Hélicoïdale		✓	✓✓	✓		✓✓			✓✓
Plate	✓	✓✓	✓✓	✓✓		✓✓			✓
Forstner			✓✓						

## Coffrets de mèches à bois Hélicoïdale



### Coffret 5 mèches à bois hélicoïdales

Ø (mm) x Qté : 4 x 1, 5 x 1, 6 x 1, 8 x 1, 10 x 1

Ref.	Qté	Contenu
D-57211	1	4/5/6/8/10 mm



### Coffret 8 mèches à bois hélicoïdales

Ø (mm) x Qté : 3x1, 4x1, 5x1, 6x1, 7x1, 8x1, 9x1, 10x1

Ref.	Qté	Contenu
D-57227	1	3/4/5/6/7/8/9/10 mm

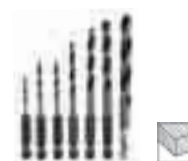

### Ensemble 7 mèches à bois hélicoïdales, hexagonales 1/4"

Ø (mm) x Qté : 2 x 1, 3 x 2, 4 x 1, 5 x 1, 6 x 1, 8 x 1

Ref.	Qté	Contenu
D-62371	1	2/3(x2)/4/5/6/8 mm

## Mèches à bois simple spirale non axiale

### Mèches à bois simple spirale, emmancement hexa 7/16"

Perçage rapide et évacuation améliorée des copeaux.

Ref.	Ø	Long. totale	Long. utile	Qté
D-36192	10 mm	470 mm	400 mm	1
D-36201	12 mm	470 mm	400 mm	1
D-36077	14 mm	165 mm	105 mm	1
D-36217	14 mm	470 mm	400 mm	1
D-36083	16 mm	165 mm	105 mm	1
D-36223	16 mm	470 mm	400 mm	1
D-36099	18 mm	165 mm	105 mm	1
D-36108	20 mm	165 mm	105 mm	1
D-36245	20 mm	470 mm	400 mm	1
D-36114	22 mm	165 mm	105 mm	1
D-36136	26 mm	165 mm	105 mm	1
D-36273	26 mm	470 mm	400 mm	1
D-36164	32 mm	165 mm	105 mm	1
D-36304	32 mm	470 mm	400 mm	1

## Mèches à bois simple spirale

### Mèches à bois simple spirale, queue six pans

La forme spéciale de la pointe taraudée et du traceur confère à ce type de mèche un effet autoforant., La goujure large et lisse évacue les copeaux de façon très efficace, que le bois soit sec ou humide., La tige hexagonale empêche la mèche de dérapier dans le mandrin., Les mèches de grand diamètre sont exclusivement destinées aux machines à bas régime disposant de beaucoup de couple.

Ref.	Ø	Long. totale	Long. utile	Qté
D-07238	6	200 mm	130 mm	1
D-07331	6	250 mm	180 mm	1
D-07347	8	250 mm	180 mm	1
D-07559	8	450 mm	380 mm	1
D-07353	10	250 mm	180 mm	1
D-07565	10	450 mm	380 mm	1
D-07369	12	250 mm	180 mm	1
D-07571	12	450 mm	380 mm	1
D-53475	13	250 mm	180 mm	1
D-53497	13	450 mm	380 mm	1
D-07375	14	250 mm	180 mm	1
D-07587	14	450 mm	380 mm	1
D-53481	15	250 mm	180 mm	1
D-53506	15	450 mm	380 mm	1
D-07381	16	250 mm	180 mm	1
D-07593	16	450 mm	380 mm	1
D-07397	18	250 mm	180 mm	1
D-07602	18	450 mm	380 mm	1
D-07406	20	250 mm	180 mm	1
D-07618	20	450 mm	380 mm	1
D-07412	22	250 mm	180 mm	1
D-07624	22	450 mm	380 mm	1
D-07428	24	250 mm	180 mm	1
D-07630	24	450 mm	380 mm	1
D-07646	26	450 mm	380 mm	1
D-07652	28	450 mm	380 mm	1
D-07543	30	400 mm	330 mm	1
D-07668	30	450 mm	380 mm	1

## Mèches à bois simple spirale, emmanchement hexa 1/4"



Ref.	Ø	Long. totale	Long. utile	Qté
D-15992	6 mm	200 mm	130 mm	1
D-16003	8 mm	200 mm	130 mm	1
D-16019	10 mm	200 mm	130 mm	1
D-16025	12 mm	200 mm	130 mm	1
D-16031	14 mm	200 mm	130 mm	1
D-16047	16 mm	200 mm	130 mm	1
D-16053	18 mm	200 mm	130 mm	1
D-16069	20 mm	200 mm	130 mm	1

## Mèches à bois double spirale

## Mèches à bois double spirale, emmanchement cylindrique

Pourvue d'une pointe de centrage qui permet un positionnement précis de la mèche. L'hélice affûtée et les traceurs latéraux garantissent un travail soigné sans éclats. Idéale entre autres pour la pose de tourillons.



Ref.	Ø	Long. totale	Long. utile	Qté
D-07026	3 mm	60 mm	30 mm	1
D-07032	4 mm	75 mm	40 mm	1
D-07048	5 mm	85 mm	45 mm	1
D-07054	6 mm	95 mm	55 mm	1
D-07157	6 mm	315 mm	150 mm	1
D-07060	7 mm	110 mm	60 mm	1
D-07076	8 mm	115 mm	65 mm	1
D-07163	8 mm	315 mm	150 mm	1
D-07082	9 mm	125 mm	75 mm	1
D-07098	10 mm	135 mm	85 mm	1
D-07179	10 mm	315 mm	150 mm	1
D-07107	12 mm	155 mm	90 mm	1
D-07185	12 mm	315 mm	150 mm	1
D-07113	14 mm	170 mm	95 mm	1
D-07191	14 mm	315 mm	150 mm	1
D-07129	16 mm	180 mm	95 mm	1
D-07200	16 mm	315 mm	150 mm	1
D-07135	18 mm	200 mm	115 mm	1
D-07216	18 mm	335 mm	150 mm	1
D-07141	20 mm	200 mm	115 mm	1
D-07222	20 mm	335 mm	150 mm	1



## Mèches à bois double spirale, hexagonales 1/4"

Ref.	Ø	Long. totale	Long. utile	Qté
D-62387	2 mm	69 mm	24 mm	1
D-15861	3 mm	78 mm	34 mm	1
D-15877	4 mm	92 mm	45 mm	1
D-15883	5 mm	103 mm	51 mm	1
D-15899	6 mm	110 mm	55 mm	1
D-15908	8 mm	115 mm	74 mm	1
D-15914	10 mm	132 mm	85 mm	1
D-15920	12 mm	152 mm	97 mm	1
D-15936	15 mm	157 mm	101 mm	1

## Mèches à bois double spirale, emmanchement SDS-Plus

Ref.	Ø	Long. totale	Long. utile	Qté
B-57489	4 mm	105 mm	47 mm	1
B-57489	4 mm	105 mm	47 mm	1
B-57495	5 mm	116 mm	52 mm	1
B-57495	5 mm	116 mm	52 mm	1
B-57504	6 mm	123 mm	57 mm	1
B-57504	6 mm	123 mm	57 mm	1
B-57510	8 mm	147 mm	75 mm	1
B-57510	8 mm	147 mm	75 mm	1
B-57526	10 mm	163 mm	87 mm	1
B-57526	10 mm	163 mm	87 mm	1

## Mèches à bois plates

## Mèche à bois plate, emmanchement six pans

La pointe de centrage de cette mèche en acier trempé et affûté garanti un perçage ultra rapide à haut régime. La tige de section hexagonale assure une prise parfaite dans le mandrin.



Ref.	Ø	Long.	Qté
D-07674	6 mm	150 mm	1
D-07680	8 mm	150 mm	1
D-07696	10 mm	150 mm	1
D-07705	12 mm	150 mm	1
D-07711	14 mm	150 mm	1
D-07733	16 mm	150 mm	1
D-07749	18 mm	150 mm	1
D-07755	20 mm	150 mm	1
D-07761	22 mm	150 mm	1
D-07783	25 mm	150 mm	1
D-07808	28 mm	160 mm	1
D-07820	32 mm	160 mm	1
D-07858	36 mm	160 mm	1

Coffret de Mèche Forstner **NOUVEAU**

## Coffret 5 mèches Forstner

Pour le perçage d'un diamètre important sur une profondeur moyenne. Excellent dégagement des copeaux. Coupe nette, sans bavure.

Ref.	Ø	Long.	Qté
D-47363	15/20/25/30/35 mm	90 mm	1

A

PERCER | VISSER | FIXER

**Forets à béton**



**Coffret 5 forets pour béton, à emmanchement cylindrique**

Ø4/5/6/8/10 mm

Ref.	Qté
D-05175	1

**Forets à béton, cylindriques**

Ref.	Ø	Long. totale	Long. utile	Qté
D-05234	4 mm	70 mm	40 mm	1
D-05240	5 mm	85 mm	50 mm	1
D-05256	6 mm	100 mm	60 mm	1
D-05262	6 mm	150 mm	90 mm	1
D-05290	8 mm	110 mm	60 mm	1
D-05309	8 mm	150 mm	90 mm	1
D-05321	10 mm	150 mm	90 mm	1
D-05343	12 mm	150 mm	90 mm	1



**Coffret 5 forets Haute Qualité pour béton, à emmanchement cylindrique **NOUVEAU****

Perçage plus rapide  
Grande durée de vie  
Ø4/5/6/8/10 mm

Ref.	Qté
E-11536	1

**Forets à béton, hexagonaux 1/4"**

Ref.	Ø	Long. totale	Long. utile	Qté
D-23771	3 mm	80 mm	40 mm	1
D-23787	4 mm	80 mm	40 mm	1
D-23793	5 mm	90 mm	55 mm	1
D-23802	6 mm	100 mm	60 mm	1
D-23818	8 mm	100 mm	60 mm	1

**Coffrets de forets cylindriques**



**Coffret 9 forets pour bois, métal et béton, à emmanchement cylindrique**

- 3 Forets bois : Ø5/6/8 mm
- 3 Forets métal HSS-TiN : Ø5/6/8 mm
- 3 Forets béton : Ø5/6/8 mm



Ref.	Qté
D-08660	1



**Coffret 18 forets pour bois, métal et béton, à emmanchement cylindrique**

- 6 Forets bois : Ø3/4/5/6/8/10 mm
- 6 Forets métal HSS-G : Ø3/4/5/6/8/10 mm
- 6 Forets béton : Ø3/4/5/6/8/10 mm



Ref.	Qté
D-46202	1
D-46202-20	20



**Coffret 5 forets pour bois, métal et béton, à emmanchement cylindrique**

- 2 Forets bois : Ø5/6 mm
- 6 Forets métal HSS-TiN : Ø5/6 mm
- 6 Forets béton : Ø6 mm



Ref.	Qté
D-23759	1











# Les scies cloches

A

PERCER | VISSER | FIXER

Applications	Acier	Inox	Alu.	Métal non ferreux	Bois	MDF	Plaque de plâtre	PVC	Fibre de verre	Tuile céramique, porcelaine, carrelage	Brique	Pierre calcaire	Verre	Marbre	Granit
Ezychange TCT 	✓✓	✓	✓✓	✓✓	✓✓			✓✓		✓	✓	✓			
Ezychange BiM + 8% Cobalt 	✓✓	✓	✓✓	✓✓	✓✓										
BIM 	✓✓		✓	✓	✓✓			✓✓							
Multi-matériaux 					✓✓	✓✓	✓✓	✓✓	✓✓	✓		✓			
TCT 	✓✓	✓✓	✓	✓				✓✓	✓✓						
Diamant 										✓✓				✓✓	
Scie cloche ajustable 							✓✓								

## Coffrets scies cloches



### Coffret 6 Scies Cloches Bi-Métal

Livré avec : 1 adaptateur hexagonal pour scies cloches Ø 30 à 152 mm, 1 ressort d'évacuation.

Ref.	Ø	Qté
D-47117	19, 22, 29, 38, 44, 57 mm	1
D-47139	20, 25, 32, 40, 51, 65 mm	1



### Coffret 11 Scies Cloches Bi-Métal

Livré avec : 1 adaptateur avec foret centreur, 1 ressort d'évacuation

Ref.	Ø	Qté
D-47298	19, 22, 25, 29, 35, 38, 44, 51, 57, 68, 75 mm	1



### Coffret 7 Scies cloches Bi-Métal EzyChange

Scies cloches :  
1 x Ø 25, 1 x Ø 32, 1 x Ø 40, 1 x Ø 51, 1 x Ø 65, 1 x Ø 68, 1 x Ø 76 mm.  
2 forets de centrage,  
1 porte scie cloche.

Ref.	Ø	Qté
E-12295	25, 32, 40, 51, 65, 68, 76 mm	1



E-12295

A

PERCER | VISSER | FIXER

## Scies cloches Ezychange

**NOUVEAU**



# Ezychange

**Bi-Metal HSS 8%Co**

# Ezychange

**TCT**

### En un clic

Changement rapide de la scie cloche

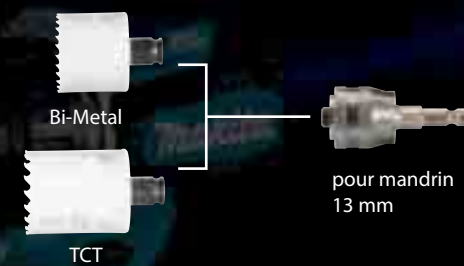

Enlever facilement les débris et la poussière



## Ezychange

**Bi-Metal HSS 8%Co**

Bi-Métal pour une coupe plus rapide.

Grâce à la capacité de 44 mm, les utilisateurs peuvent percer dans un matériau de 38 mm d'épaisseur.



Pour percer l'acier inoxydable d'une épaisseur maximale de 3 mm

## Ezychange

**TCT**

TCT pour une durabilité élevée

Grâce à la capacité de 60 mm, les utilisateurs peuvent percer dans un matériau d'au moins 51 mm d'épaisseur.



Pour percer l'acier inoxydable d'une épaisseur maximale de 3 mm et pleins d'autres matériaux.

Ezychange TCT multi-matériaux **NOUVEAU**

## Scies cloches Carbone EzyChange pour perceuses

Ref.	Ø	profondeur	Qté
E-06644	20 mm	60 mm	1
E-06650	22 mm	60 mm	1
E-06666	25 mm	60 mm	1
E-06672	32 mm	60 mm	1
E-06688	35 mm	60 mm	1
E-06694	38 mm	60 mm	1
E-06703	40 mm	60 mm	1
E-06719	44 mm	60 mm	1
E-06725	51 mm	60 mm	1
E-06731	54 mm	60 mm	1
E-06747	60 mm	60 mm	1
E-06753	64 mm	60 mm	1
E-06769	67 mm	60 mm	1
E-06775	68 mm	60 mm	1
E-06781	70 mm	60 mm	1
E-06797	73 mm	60 mm	1
E-06806	76 mm	60 mm	1
E-06812	83 mm	60 mm	1
E-06828	102 mm	60 mm	1
E-06834	127 mm	60 mm	1



## Forets de centrage pour scies cloches

## Carbures Ezychange

Ref.	Type	Long.	Qté
E-06840	HSS-G	105 mm	1
E-06856	HSS-Co	105 mm	1
E-06862	TCT	105 mm	1

## Adaptateur pour scies cloches Carbures

## Ezychange

Livré avec foret de centrage HSS-G

Ref.	Pour mandrins	Qté
E-06959	13 mm	1

## Extensions pour scies cloches Carbures Ezychange

Ref.	Long.	Qté
E-06878	150 mm	1
E-06884	300 mm	1

Ezychange BiM + 8 % Cobalt **NOUVEAU**

## Scie cloches EzyChange, HSS Bi-Métal

## avec 8% de Cobalt

Ref.	Ø	Prof.	Qté
E-03632	16 mm	44 mm	1
E-03654	19 mm	44 mm	1
E-03660	20 mm	44 mm	1
E-03676	22 mm	44 mm	1
E-03682	24 mm	44 mm	1
E-03698	25 mm	44 mm	1
E-03713	29 mm	44 mm	1
E-03729	30 mm	44 mm	1
E-03735	32 mm	44 mm	1
E-03741	35 mm	44 mm	1
E-03763	38 mm	44 mm	1
E-03779	40 mm	44 mm	1
E-03785	41 mm	44 mm	1
E-03791	44 mm	44 mm	1
E-03800	46 mm	44 mm	1
E-03816	48 mm	44 mm	1
E-03822	51 mm	44 mm	1
E-03844	54 mm	44 mm	1
E-03866	57 mm	44 mm	1
E-03872	60 mm	44 mm	1
E-03888	64 mm	44 mm	1
E-03894	65 mm	44 mm	1
E-03903	68 mm	44 mm	1
E-03919	70 mm	44 mm	1
E-03925	73 mm	44 mm	1
E-03931	76 mm	44 mm	1
E-03947	79 mm	44 mm	1
E-03953	83 mm	44 mm	1
E-03975	92 mm	44 mm	1
E-03981	95 mm	44 mm	1
E-03997	102 mm	44 mm	1
E-04008	105 mm	44 mm	1
E-04020	114 mm	44 mm	1
E-04036	121 mm	44 mm	1
E-04042	127 mm	44 mm	1
E-04058	140 mm	44 mm	1
E-04064	152 mm	44 mm	1

Adaptateur pour scies cloches Bi-Métal EzyChange  
(Évacuation améliorée)

Ref.	Pour mandrins	Qté
E-04070	13 mm	1



## Forets de centrage pour scies cloches

## Bi-Métal EzyChange (Évacuation améliorée)

Ref.	Type	Ø	Long.	Qté
E-04086	HSS-G	7,15 mm	85 mm	1
E-04092	HSS-Co	7,15 mm	85 mm	1

## Scies cloches Bi-Métal



### Scie cloche Bi-Métal pour perceuses

Denture progressive assurant un excellent mordant et une éjection rapide des copeaux. Le traitement HSS bimétal lui assure robustesse et longévité.

Ref.	Ø	Pour mandrins	Traitement	Qté
D-16994	16 mm	10-13 mm	HSS BiM	1
D-17005	19 mm	10-13 mm	HSS BiM	1
D-17251	20 mm	10-13 mm	HSS BiM	1
D-17011	22 mm	10-13 mm	HSS BiM	1
D-17027	24 mm	10-13 mm	HSS BiM	1
D-17033	25 mm	10-13 mm	HSS BiM	1
D-17267	29 mm	10-13 mm	HSS BiM	1
D-17049	32 mm	13 mm	HSS BiM	1
D-17055	35 mm	13 mm	HSS BiM	1
D-17061	38 mm	13 mm	HSS BiM	1
D-17273	40 mm	13 mm	HSS BiM	1
D-17077	44 mm	13 mm	HSS BiM	1
D-17083	51 mm	13 mm	HSS BiM	1
D-17099	57 mm	13 mm	HSS BiM	1
D-24882	65 mm	13 mm	HSS BiM	1
D-17108	68 mm	13 mm	HSS BiM	1
D-17114	76 mm	13 mm	HSS BiM	1
D-17120	83 mm	13 mm	HSS BiM	1
D-17136	92 mm	13 mm	HSS BiM	1
D-17142	105 mm	13 mm	HSS BiM	1
D-17158	127 mm	13 mm	HSS BiM	1
D-17164	152 mm	13 mm	HSS BiM	1

### Adaptateur pour scies cloches Bi-Métal

Ref.	Pour scies cloches	Pour mandrins	Qté
D-17603	Ø 16 à 29 mm	SDS-Plus	1
D-17619	Ø 30 à 76 mm	SDS-Plus	1
D-17170	Ø 16 à 29 mm	10-13 mm	1
D-17186	Ø 30 à 152 mm	13 mm	1

### Foret de centrage pour scies cloches Bi-Métal

Ref.	Long.	Qté
D-17192	71 mm	1

## Scies cloches ajustables



### Scies cloches ajustables

Ref.	Ø	Qté
D-57093	30 à 120 mm	1
D-57102	30 à 200 mm	1

## Scies cloches Multi-matériaux

### Scies cloches multi-matériaux

Pour le perçage du ;  
Bois, MDF, Plaque de plâtre, Plastique, Fibre de verre, Carrelage, Brique et Pierre calcaire...  
Porte Scies cloches (à commander séparément) ;  
SDS-Plus ou Mandrin auto-serrant



Ref.	Qté	Ø
P-64462	1	25 mm
P-64478	1	30 mm
P-64484	1	35 mm
P-64490	1	40 mm
P-64515	1	50 mm
P-64571	1	68 mm
P-64618	1	76 mm
P-64630	1	80 mm
P-64646	1	85 mm
P-64668	1	105 mm

### Porte Scies cloches multi-matériaux



Ref.	Qté	Pour	Long.
P-64319	1	SDS-Plus	118 mm
P-64325	1	SDS-Plus	220 mm
P-64331	1	SDS-Plus	370 mm
P-67044	1	Hexa	118 mm
P-67050	1	Hexa	220 mm



### Forets pour Scies cloches multi-matériaux



Ref.	Qté	Pour
P-64347	1	Matériaux
P-64353	1	Métaux



## Scies cloches diamantées

Une gamme de scies cloches pour le perçage des céramiques, marbres, verres et granits. Perçage à l'eau indispensable pour un résultat net.

Dents diamantées pour une découpe rapide et une durée de vie importante même lors de la découpe de matériaux durs.

Pointe de centrage fine et précise. Munie d'un ressort, elle se rétracte pour permettre la coupe tout en gardant la cloche en position.



### Scie cloche diamantée pour perceuses

Perçage des céramiques, marbres, verres et granites, Perçage à l'eau indispensable pour un résultat net.

Ref.	Ø	Pour mandrins	Qté
D-61210	19 mm	13	1
D-61232	22 mm	13	1
D-61248	25 mm	13	1
D-61260	32 mm	13	1
D-61276	35 mm	13	1
D-61298	41 mm	13	1
D-61307	44 mm	13	1
D-61313	51 mm	13	1
D-61341	60 mm	13	1
D-61385	68 mm	13	1
D-61400	76 mm	13	1
D-61422	83 mm	13	1



### Adaptateur pour scies cloches diamantées

Ref.	Pour scies cloches	Pour mandrins	Qté
D-61438	Diam 19 a 29 mm	10-13 mm	1
D-61444	Diam 32 a 83 mm	13 mm	1

### Foret de centrage retractable pour scies cloches diamantées

Ref.	Ø	Long.	Qté
D-61450	74 mm	6 mm	1

## Fraises pour Perceuses magnétiques

### Fraises longueur 30 mm pour perceuses magnétiques

Emmanchement fraises : Weldon 19 mm  
Compatible HB350 et HB500

Ref.	Ø	Qté	Long.
12S	12 mm	1	30 mm
13S	13 mm	1	30 mm
14S	14 mm	1	30 mm
15S	15 mm	1	30 mm
16S	16 mm	1	30 mm
17S	17 mm	1	30 mm
18S	18 mm	1	30 mm
19S	19 mm	1	30 mm
20S	20 mm	1	30 mm
21S	21 mm	1	30 mm
22S	22 mm	1	30 mm
23S	23 mm	1	30 mm
24S	24 mm	1	30 mm
25S	25 mm	1	30 mm
26S	26 mm	1	30 mm
27S	27 mm	1	30 mm
28S	28 mm	1	30 mm
29S	29 mm	1	30 mm
30S	30 mm	1	30 mm
31S	31 mm	1	30 mm
32S	32 mm	1	30 mm
33S	33 mm	1	30 mm
34S	34 mm	1	30 mm
35S	35 mm	1	30 mm
36S	36 mm	1	30 mm
37S	37 mm	1	30 mm
38S	38 mm	1	30 mm
39S	39 mm	1	30 mm
40S	40 mm	1	30 mm
41S	41 mm	1	30 mm
42S	42 mm	1	30 mm
43S	43 mm	1	30 mm
44S	44 mm	1	30 mm
45S	45 mm	1	30 mm
46S	46 mm	1	30 mm
47S	47 mm	1	30 mm
48S	48 mm	1	30 mm
49S	49 mm	1	30 mm
50S	50 mm	1	30 mm



### Fraises longueur 50 mm pour perceuses magnétiques

Emmanchement fraises : Weldon 19 mm  
Compatible HB350 et HB500

Ref.	Ø	Qté	Long.
12L	12 mm	1	50 mm
13L	13 mm	1	50 mm
14L	14 mm	1	50 mm
15L	15 mm	1	50 mm
16L	16 mm	1	50 mm
17L	17 mm	1	50 mm
18L	18 mm	1	50 mm
19L	19 mm	1	50 mm
20L	20 mm	1	50 mm
21L	21 mm	1	50 mm
22L	22 mm	1	50 mm
23L	23 mm	1	50 mm
24L	24 mm	1	50 mm
25L	25 mm	1	50 mm
26L	26 mm	1	50 mm
27L	27 mm	1	50 mm
28L	28 mm	1	50 mm
29L	29 mm	1	50 mm
30L	30 mm	1	50 mm
31L	31 mm	1	50 mm
32L	32 mm	1	50 mm
33L	33 mm	1	50 mm
34L	34 mm	1	50 mm
35L	35 mm	1	50 mm
36L	36 mm	1	50 mm
37L	37 mm	1	50 mm
38L	38 mm	1	50 mm
39L	39 mm	1	50 mm
40L	40 mm	1	50 mm
41L	41 mm	1	50 mm
42L	42 mm	1	50 mm
43L	43 mm	1	50 mm
44L	44 mm	1	50 mm
45L	45 mm	1	50 mm
46L	46 mm	1	50 mm
47L	47 mm	1	50 mm
48L	48 mm	1	50 mm
49L	49 mm	1	50 mm
50L	50 mm	1	50 mm



### Forets centreurs pour fraises 30 mm pour perceuse magnétique HB500

Pour HB500

Ref.	Qté	Pour	Long.
PILOTS	1	Fraises 30 mm	75 mm



### Forets centreurs pour fraises 50 mm pour perceuse magnétique HB500

Pour HB500

Ref.	Qté	Pour	Long.
PILOTL	1	Fraises 50 mm	95 mm



### Huile de coupe concentrée pour perceuse magnétique HB500

50 ml pour 1 litre d'eau.

Ref.	Volume	Qté
OIL02	50 ml	1



# Visser

A

PERCER | VISSER | FIXER

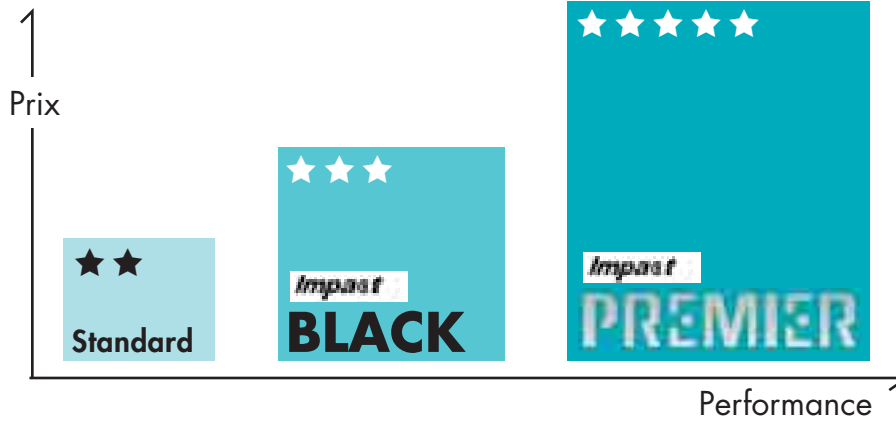

**Impact PREMIER**

**DOUBLE TORSION POUR UNE HAUTE RÉSISTANCE**

**NOUVEL ACIER PLUS RÉSISTANT. 1,5x plus résistant que l'ancienne gamme torsion.**

**HAUTE PRÉCISION MAINTIEN PARFAIT DE LA VIS.**

Grande surface de contact

Contact approximatif

**Impact PREMIER**      **STANDARD**

## Coffret Impact Premier



### Coffret Impact Premier 11 accessoires de vissage

10 Embouts 25 mm : PH2/PZ1/PZ2(x2)/PZ3/T20/T25/T30/SL4/SL6  
1 Porte-embout Magnétique 50 mm

Ref.  
E-03573

Qté  
1

**Impact Premier • Embouts de vissage 25 mm**



**Embouts Impact Premier 25 mm PHILLIPS (PH), Hexa 1/4"**

Ref.	Empreinte	Long.	Qté
E-03121	PH1	25 mm	2
E-03137	PH2	25 mm	2
E-03159	PH3	25 mm	2



**Embouts Impact Premier 25 mm POZIDRIV (PZ), Hexa 1/4"**

Ref.	Empreinte	Long.	Qté
E-03165	PZ1	25 mm	2
E-03171	PZ2	25 mm	2
E-03187	PZ3	25 mm	2



**Embouts Impact Premier 25 mm TORX® (T), Hexa 1/4"**

Ref.	Empreinte	Long.	Qté
E-03193	T10	25 mm	2
E-03202	T15	25 mm	2
E-03218	T20	25 mm	2
E-03224	T25	25 mm	2
E-03230	T30	25 mm	2

**Impact Premier • Embouts de vissage 50 mm**



**Embouts Impact Premier 50 mm PHILLIPS (PH), Hexa 1/4"**

Ref.	Empreinte	Long.	Qté
E-03268	PH1	50 mm	2
E-03274	PH2	50 mm	2
E-03377	PH2	50 mm	10
E-03280	PH3	50 mm	2



**Embouts Impact Premier 50 mm POZIDRIV (PZ), Hexa 1/4"**

Ref.	Empreinte	Long.	Qté
E-03296	PZ1	50 mm	2
E-03305	PZ2	50 mm	2
E-03383	PZ2	50 mm	10
E-03311	PZ3	50 mm	2



**Embouts Impact Premier 50 mm TORX® (T), Hexa 1/4"**

Ref.	Empreinte	Long.	Qté
E-03327	T10	50 mm	2
E-03333	T15	50 mm	2
E-03349	T20	50 mm	2
E-03355	T25	50 mm	2
E-03361	T30	50 mm	2
E-12027	T40	50 mm	2

**Impact Premier • Embouts de vissage doubles**



**Embouts doubles 65 mm Impact Premier PHILLIPS (PH) Hexa 1/4"**

Ref.	Empreinte	Long.	Qté
E-06286	PH2	65 mm	2



**Embouts doubles 65 mm Impact Premier POZIDRIV (PZ) Hexa 1/4"**

Ref.	Empreinte	Long.	Qté
E-06292	PZ2	65 mm	2

**Impact Premier • Porte embouts magnétiques**



**Puissance de magnétisation**

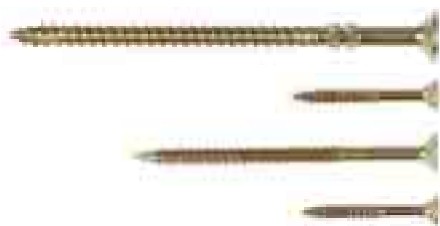

- > Ultra-magnétique Impact Premier
- > Porte-embout Impact Premier
- > Mag Boost Impact Premier
- > Embout long Impact Premier

**Porte embout magnétique Impact Premier**



**Porte-embout magnétique Impact Premier**

Ref.	Long.	Qté
E-03399	68 mm	1

**Aimant Mag Boost Impact Premier**



**Aimant Mag Boost Impact Premier**

Ref.	Qté
E-03442	1

**Porte embout ultra-magnétique Impact Premier**



**Porte-embout ultra-magnétique Impact Premier**

Ref.	Long.	Qté
E-03414	79 mm	1

**Adaptateurs d'angles pour douilles Impact Premier**



**Adaptateurs d'angles pour douilles Impact Premier**

Ref.	Empreinte	Long.	Qté
E-03420	Carre 3/8"	50 mm	1
E-03436	Carre 1/2"	50 mm	1

**Douilles magnétiques à queue Impact Premier**

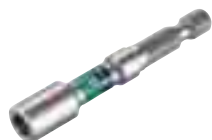

**Douilles magnétiques à queue Impact Premier**

Ref.	A	Long.	Qté
E-03458	6 mm	65 mm	1
E-03464	8 mm	65 mm	1
E-03470	10 mm	65 mm	1
E-03486	13 mm	65 mm	1

**Douilles à queue cardan Impact Premier**



**Douilles à queue cardans Impact Premier**

Ref.	A	Long.	Qté
E-03492	13 mm	80 mm	1
E-03501	15 mm	80 mm	1
E-03517	17 mm	80 mm	1
E-03523	19 mm	80 mm	1
E-03539	21 mm	80 mm	1

# Impact BLACK

**NOUVEAU**

## Impact Black - Coffrets **NOUVEAU**



### Coffret "Batterie LXT" Impact Black

#### 31 accessoires vissage

30 Embouts 25 mm : PH1(x2)/PH2(x5)/PH3(x2)/PZ1(x2)/PZ2(x5)/PZ3(x2)/T15(x3)/T20(x3)/T25(x3)/T30(x3)  
1 Porte embout magnétique 60 mm

Ref.	Qté
E-03084	1
E-03090	12



### Coffret Impact Black 33 accessoires

#### vissage et perçage

16 Embouts 25 mm : PH1/PH2(x3)/PH3/PZ1/PZ2(x3)/PZ3/T15/T20(x2)/T25(x2)/T30  
6 Embouts 50 mm : PH2/PZ2/T15/T20/T25/T30  
1 Porte embout magnétique 60 mm  
1 Guide de vissage 80 mm  
3 Douilles magnétiques 50 mm : 6/8/10 mm  
6 Forets Métal : 2,5/3/3,5/4/4,5/5

Ref.	Qté
B-66896	1



### Coffret Impact Black 35 accessoires

#### vissage et boulonnage

16 Embouts 25 mm : PH1/PH2(x3)/PH3/PZ1/PZ2(x3)/PZ3/T15/T20(x2)/T25(x2)/T30  
14 Embouts 50mm : PH1/PH2(x2)/PH3/PZ1/PZ2(x2)/PZ3/T15/T20/T25(x2)/T30/SL0,8x5,5  
1 Porte embout magnétique 60 mm  
4 Douilles magnétiques 50 mm : 6/8/10/13 mm

Ref.	Qté
B-66880	1

## Impact Black - Porte-embouts **NOUVEAU**



### Porte embout Impact Black

Ref.	Longueur	Qté
B-66793	60 mm	1



### Guide de vissage Impact Black

Ref.	Longueur	Qté
B-66818	80 mm	1



### Porte embout à verrouillage Impact Black

Ref.	Longueur	Qté
B-66802	60 mm	1

## Impact Black - Embouts 25 mm **NOUVEAU**



### Embouts Impact Black 25 mm

#### PHILLIPS (PH), Hexa 1/4"

Ref.	Empreinte	Longueur	Qté
B-63600	PH1	25 mm	2
B-63616	PH2	25 mm	2
B-63622	PH3	25 mm	2



### Embouts Impact Black 25 mm

#### POZIDRIV (PZ), Hexa 1/4"

Ref.	Empreinte	Longueur	Qté
B-63638	PZ1	25 mm	2
B-63644	PZ2	25 mm	2
B-63650	PZ3	25 mm	2



### Embouts Impact Black 25 mm

#### TORX® (T), Hexa 1/4"

Ref.	Empreinte	Longueur	Qté
B-63666	T15	25 mm	2
B-63672	T20	25 mm	2
B-63688	T25	25 mm	2
B-63694	T30	25 mm	2
B-63703	T40	25 mm	2

## Impact Black - Packs Embouts 25 mm **NOUVEAU**



### Pack Embouts Impact Black 25 mm

#### PHILLIPS (PH), Hexa 1/4"

Ref.	Empreinte	Longueur	Qté
E-12360	PH2	25 mm	25
E-12360-12	PH2	25 mm	25*12



### Pack Embouts Impact Black 25 mm

#### POZIDRIV (PZ), Hexa 1/4"

Ref.	Empreinte	Longueur	Qté
E-12376	PZ2	25 mm	25
E-12376-12	PZ2	25 mm	25*12



### Pack Embouts Impact Black 25 mm

#### TORX® (T), Hexa 1/4"

Ref.	Empreinte	Longueur	Qté
E-12382	T20	25 mm	25
E-12382-12	T20	25 mm	25*12
E-12398	T25	25 mm	25
E-12398-12	T25	25 mm	25*12

## Impact Black - Embouts 50 mm **NOUVEAU**



### Embouts Impact Black 50 mm

#### PHILLIPS (PH), Hexa 1/4"

Ref.	Empreinte	Longueur	Qté
B-63719	PH1	50 mm	2
B-63725	PH2	50 mm	2
B-63731	PH3	50 mm	2



### Embouts Impact Black 50 mm

#### POZIDRIV (PZ), Hexa 1/4"

Ref.	Empreinte	Longueur	Qté
B-63747	PZ1	50 mm	2
B-63753	PZ2	50 mm	2
B-63769	PZ3	50 mm	2



### Embouts Impact Black 50 mm

#### TORX® (T), Hexa 1/4"

Ref.	Empreinte	Longueur	Qté
B-63775	T15	50 mm	2
B-63781	T20	50 mm	2
B-63797	T25	50 mm	2
B-63806	T30	50 mm	2
B-63812	T40	50 mm	2



Impact Black - Packs Embouts 50 mm **NOUVEAU**



**Pack Embouts Impact Black 50 mm**

**PHILLIPS (PH), Hexa 1/4"**

Ref.	Empreinte	Longueur	Qté
E-12407	PH2	50 mm	25
E-12407-12	PH2	50 mm	25*12



**Pack Embouts Impact Black 50 mm**

**POZIDRIV (PZ), Hexa 1/4"**

Ref.	Empreinte	Longueur	Qté
E-12413	PZ2	50 mm	25
E-12413-12	PZ2	50 mm	25*12



**Pack Embouts Impact Black 50 mm**

**TORX® (T), Hexa 1/4"**

Ref.	Empreinte	Longueur	Qté
E-12429	T20	50 mm	25
E-12429-12	T20	50 mm	25*12
E-12435	T25	50 mm	25
E-12435-12	T25	50 mm	25*12
E-12653	T30	50 mm	25
E-12653-12	T30	50 mm	25*12
E-12675	T40	50 mm	25
E-12675-12	T40	50 mm	25*12

Impact Gold - Coffret



**Coffret IMPACT GOLD 26 accessoires de vissage**

20 Embouts 25 mm : PH1/PH2(x2)/PH3/PZ1/PZ2(x2)/PZ3/SQ1/SQ2(x2)/SQ3/T10/T15/T20(x2)/T25(x2)/T30(x2)  
 4 Embouts 50 mm : PH2/PZ2/SQ2/T25  
 1 Porte-embout ultra-magnétique  
 1 Aimant Mag boost

Ref.	Qté
B-49915	1



**Coffrets IMPACT GOLD 38 accessoires de vissage**

26 Embouts 25 mm : PH1/PH2(x3)/PH3/PZ1/PZ2(x3)/PZ3/SQ1/SQ2(x3)/SQ3/T10/T15/T20(x3)/T25(x3)/T30(x3)  
 5 Embouts doubles 65 mm : PZ2-T20/PZ2-T25/PZ2-T30/PH2-SQ2/PH2-PH2  
 1 Porte-embout magnétique  
 3 Douilles : 8/9/10 mm  
 2 Adaptateurs pour douilles  
 1 Aimant Mag boost

Ref.	Qté
B-54536	1

Embouts de vissage standard

- Embouts universels, robustes et performants.
- Convient à tous les cas de vissage. Grâce à sa dureté de 59-61 HRC, il convient au vissage manuel ou mécanique.
- Bonne résistance à l'usure, donc durée de vie élevée pour un excellent rapport qualité/prix. Les embouts Standard de Makita trouvent leur place partout où l'on exige qualité et performance.
- S'adapte parfaitement aux vis DIN pour une usure réduite et une parfaite transmission du couple de serrage.
- Fabrication basée sur des critères de qualité suivant normes ISO en vigueur, pour un produit d'un niveau de qualité constante.



Coffrets d'embouts de vissage



**NOUVEAU**

**Coffret 7 accessoires de vissage**

6 Embouts 25 mm : PH1/PH2/PZ2/PZ3/SL3/SL5  
 1 Porte-embout Magnétique 60 mm

Ref.	Qté
D-73271	1



**Coffret 11 accessoires de vissage**

10 Embouts 25 mm : PH2(x2)/PZ1/PZ2(x2)/PZ3/T15/T25/SL4,5/SL6,5  
 1 Porte-embout Magnétique

Ref.	Qté
P-16782	1



**Coffret 31 accessoires de vissage**

30 Embouts 25 mm : PH1/PH2(x2)/PH3/PZ1/PZ2(x2)/PZ3/T10(x3)/T15(x3)/T20(x4)/T25(x4)/T30(x3)/T40(x2)/HEX4/HEX5/HEX6  
 1 Porte-embout Magnétique

Ref.	Qté
D-34936	1
D-34936-12	12



**Coffret 43 accessoires de vissage**

32 Embouts 25 mm : PH1/PH2(x2)/PH3/PZ1/PZ2(x2)/PZ3/SL3/SL4/SL4,5/SL5,5/HEX3/HEX4/HEX5/HEX6/T10/T15(x2)/T20(x2)/T25/T27/T30/T40/T10H/T15H/T20H/T25H/T27H/T30H/T40H  
 6 Embouts 75 mm : PH2/PZ2/SL4,5/T15/T20/T25

3 Douilles à queue : 6/8/10 mm  
 1 Porte-embout magnétique à verrouillage  
 1 Guide de vissage 80 mm

Ref.	Qté
B-55697	1



**Coffret 17 accessoires de vissage**

16 Embouts 25 mm : PH1/PH2(x2)/PH3/PZ1/PZ2(x2)/PZ3/T10/T15/T20(x2)/T25(x2)/T30/T40  
 1 Porte-embout magnétique à verrouillage

Ref.	Qté
P-79778	1



**Coffret 99 accessoires de vissage**

90 Embouts 25 mm : PH1(x5)/PH2(x6)/PH3(x5)/PZ1(x5)/PZ2(x6)/PZ3(x5)/T10(x5)/T15(x6)/T20(x6)/T25(x6)/T30(x6)/T40(x5)/HEXA3(x6)/HEX4(x6)/HEX5(x6)/HEX6(x6)  
 8 Embouts 75 mm : PH1/PH2/PZ1/PZ2/T15/T20/T25/T30

1 Porte-embout magnétique

Ref.	Qté
P-81050	1

Coffrets d'embouts de vissage avec outils à main

A

PERCER | VISSER | FIXER



Coffret Fixation Clé à cliquet + 20 Accessoires

12 Embouts courts : PH1/PH2/PH3/PZ1/PZ2/T20/T25/T30/  
HEX4/HEX6/SL5,5/SL6,5  
6 Douilles : 5/6/8/10/12/13 mm  
1 Porte embout magnétique  
1 Adaptateur de douille  
1 Clé à cliquet

Ref.	Qté	Dimensions
B-54081	1	125 x 85 x 35 mm



Coffret Fixation Tournevis porte-embout et 37 accessoires

36 Embouts 25 mm : PH1(x4)/PH2(x6)/PH3(x2)/PZ1(x4)/  
PZ2(x6)/PZ3(x2)/T10/T15/T20/T25/T30/T40/HEX2,5/HEX3/  
HEX4/HEX5/HEX6/HEX8  
1 Porte-embout Magnétique  
1 Tournevis porte-embout

Ref.	Qté
P-20183	1



Coffret Fixation Tournevis à cliquet et 46 Accessoires

38 Embouts 25 mm : PH1(x2)/PH2(x2)/PH3(x2)/PZ1(x2)/  
PZ2(x2)/PZ3(x2)/T10(x2)/T15(x2)/T20(x2)/T25(x2)/T30(x2)/  
T40/SL4,5(x2)/SL5,5(x2)/SL6,5(x2)/HEX2/HEX2,5/HEX3/  
HEX4(x2)/HEX5(x2)/HEX(x2)  
7 Douilles à queue : 5/6/7/8/9/10/11 mm  
1 Porte-embout magnétique  
1 Tournevis à cliquet

Ref.	Qté
B-36170	1
B-36170-10	10

Embouts de vissage courts

Embouts 25 mm PHILLIPS (Ph)



Ref.	Type	Long.	Qté
P-06030	PH1	25 mm	10
B-23466	PH2	25 mm	3
P-06052	PH2	25 mm	10
B-24583	PH2	25 mm	25
B-23472	PH3	25 mm	3
P-06074	PH3	25 mm	10

Embouts 25 mm POZIDRIV (Pz)



Ref.	Type	Long.	Qté
P-06096	PZ1	25 mm	10
P-06111	PZ2	25 mm	10
B-24614	PZ2	25 mm	25
P-06133	PZ3	25 mm	10

Embouts 25 mm TORX® (T)



Ref.	Type	Long.	Qté
P-06323	T10	25 mm	10
P-06339	T15	25 mm	10
P-06345	T20	25 mm	10
P-06351	T25	25 mm	10
P-06367	T27	25 mm	10
P-06373	T30	25 mm	10
P-06389	T40	25 mm	10

Embouts 25 mm Plats



Ref.	Type	Long.	Qté
P-06177	SL4,5*0,6	25 mm	10
P-06199	SL5,5*0,8	25 mm	10
P-06214	SL5,5*1	25 mm	10
P-06242	SL8*1,2	25 mm	10

Embouts 25 mm Hexagonaux



Ref.	Type	Long.	Qté
P-21369	HEX2,5	25 mm	10
P-21375	HEX3	25 mm	10
P-21381	HEX4	25 mm	10
P-21397	HEX5	25 mm	10
P-53702	HEX6	25 mm	2
B-23721	HEX6	25 mm	3
P-21412	HEX8	25 mm	10

## Porte-embouts et guides

### Porte-embouts magnétiques, Hexa 1/4"



Ref.	Long.	Qté
B-52445	60 mm	1
784811-8	60 mm	1
784801-1	76 mm	1

### Ensembles guide de vissage opaque avec 25 embouts de vissage

Porte-embouts magnétiques

Cylindre adaptée aux grosses vis

25 Embouts 25 mm : PH2(x5)/PZ2(x5)/T20(x5)/T25(x5)/T30(x5)

Références des guides de vissage :

B-48751 (80 mm)

B-48767 (120 mm)



Ref.	Longueur porte-embout	Pour dimensions vis max	Qté
B-48773	80 mm	Diam 9,4 Long 50 mm	1
B-48789	120 mm	Diam 9,4 Long 100 mm	1

### Porte-embouts magnétiques à bague de verrouillage, Hexa 1/4"



Ref.	Long.	Qté
B-52467	60 mm	1

## Porte embout à la ceinture



### Porte embout à la ceinture

Ref.	Qté
B-54411	1

## Mandrins



### Mandrin plastique auto-serrant 10 mm

#### 3/8" - 24 UNF mono-bague

Ref.	Capacité	Type	Qté
766005-7	0,8 à 10 mm	Mono-bague	1



### Mandrins plastiques auto-serrants 10 mm 1/2" - 20 UNF double bague

Ref.	Capacité	Type	Qté
763185-0	0,8 à 10 mm	Double bague	1
763187-6	0,8 à 10 mm	Double bague	1



### Mandrin métal auto-serrant 13 mm

#### 1/2" - 20 UNF avec verrouillage mono-bague

Ref.	Capacité	Type	Qté
763196-5	1,5 à 13 mm	Mono-bague	1



### Mandrin métal auto-serrant 13 mm

#### 1/2" - 20 UNF avec verrouillage double bague

Équipé d'un verrouillage extra.

Ref.	Capacité	Type	Qté
194254-0	1,5 à 13 mm	Double-bague	1



### Mandrin métal à clé 13 mm 1/2" - 20 UNF avec clé de mandrin

#### UNF avec clé de mandrin

Livré avec une clé de mandrin.

Ref.	Capacité	Type	Qté
196008-1	1,5 à 13 mm	Double-bague	1



### Clés de mandrin

Ref.	Type	Qté
763415-9	S10	1
A-86228	S13	1



### Mandrin auto-serrant

#### avec emmanchement hexa. 1/4"

Ref.	Capacité	Emm. Machine	Qté
763198-1	10 mm	Hexa 1/4"	1



### Mandrin auto-serrant

#### avec emmanchement SDS-Plus

Référence de la vis pour mandrin est P-18150 VIS.

Ref.	Capacité	Qté	Pour
122823-7	13 mm	1	HR2470



### Mandrin auto-serrant

#### avec emmanchement SDS-Max

Pour le perçage du bois et du métal

Ref.	Capacité	Qté
122829-5	13 mm	1



### Mandrins métal à clé 13 mm

#### 1/2" - 20 UNF

Compatible avec clé de mandrin référence A-86228.

Ref.	Capacité	Type	Qté
192877-8	2 à 13 mm	Double bague	1



## Vis pour visseuses automatiques à bandes



### Vis en bande pour plaque de plâtre sur armature métallique (max = 0,75 mm)

Filetage double : vissage rapide et maintien sécurisé dans le profil métallique (max. 0,75 mm)  
 Tête trompette : ne détruit pas la couche de carton, maintien sécurisé de la plaque.  
 Traitement de surface phosphaté gris : assure une meilleure résistance à la corrosion.  
 1 boîte = 20 bandes de 50 vis. Largeur de bande = 1,6 cm.

Ref.	Ø	Long.	Type	Filetage	Traitement	Qté
F-31227	3,5 mm	25 mm	PH2	Fin	Phosphatée gris	1000
F-31230	3,5 mm	35 mm	PH2	Fin	Phosphatée gris	1000
F-30913	3,9 mm	25 mm	PH2	Fin	Phosphatée gris	1000
F-31153	3,9 mm	35 mm	PH2	Fin	Phosphatée gris	1000
F-31166	3,9 mm	41 mm	PH2	Fin	Phosphatée gris	1000
F-30942	3,9 mm	55 mm	PH2	Fin	Phosphatée gris	1000



### Vis auto-foreuse en bande pour plaque de plâtre sur armature métallique (max = 2,25 mm)

Vis auto-foreuse : pour une performance de perçage optimale dans le métal (max 2,25 mm).  
 Tête trompette : ne détruit pas la couche de carton, maintien sécurisé de la plaque.  
 Traitement de surface phosphaté gris : assure une meilleure résistance à la corrosion.  
 1 boîte = 20 bandes de 50 vis.

Ref.	Ø	Long.	Type	Filetage	Traitement	Qté
F-31195	3,5 mm	35 mm	PH2	Simple	Phosphatée gris	1000



### Vis en bande pour plaque de plâtre sur support bois

Tête trompette : ne détruit pas la couche de carton, maintien sécurisé de la plaque.  
 Traitement phosphaté gris : meilleure résistance à la corrosion.  
 1 boîte = 20 bandes de 50 vis

Ref.	Ø	Long.	Type	Filetage	Traitement	Qté
F-31179	3,9 mm	35 mm	PH2	Gros	Phosphatée gris	1000
F-31182	3,9 mm	41 mm	PH2	Gros	Phosphatée gris	1000
F-31140	3,9 mm	55 mm	PH2	Gros	Phosphatée gris	1000



### Vis en bande pour plaque de fibre FERMACELL®

Filetage Hi-Lo : résistance accrue à l'arrachage pour un maintien parfait dans le matériau.  
 Tête fraisée crantée : enfoncement propre et net de la tête de vis.  
 Traitement de surface phosphaté gris : assure une meilleure résistance à la corrosion.  
 1 boîte = 20 bandes de 50 vis.

Ref.	Ø	Long.	Type	Filetage	Traitement	Qté
F-31748	3,9 mm	30 mm	PH2	Hi-Lo	Phosphatée gris	1000
F-31751	3,9 mm	50 mm	PH2	Hi-Lo	Phosphatée gris	1000



### Vis en bande pour bois et agglomérés

La pointe permet un placement très précis de la vis et le vissage sans avant-trou.  
 Tête fraisée crantée : enfoncement propre et net de la tête de vis.  
 Double filetage Hi-Lo : résistance accrue à l'arrachage pour un maintien parfait dans le matériau.  
 Zinguée bichromatée : augmente la protection contre la corrosion.  
 1 boîte = 20 bandes de 50 vis.

Ref.	Ø	Long.	Type	Filetage	Traitement	Qté
F-31201	4,2 mm	40 mm	PH2	Hi-lo	Zinguée bichromatée	1000
F-31214	4,2 mm	55 mm	PH2	Hi-lo	Zinguée bichromatée	1000



### Vis en bande pour bois dur

Double filetage Hi-Lo : résistance accrue à l'arrachage pour un maintien parfait dans le matériau.  
 Le filet inversé en fin de vis augmente la résistance aux arrachages.  
 Tête trompette : ne détruit pas la couche de carton, maintien sécurisé de la plaque.  
 Traitement en Dracomet (Alliage à base de zinc, d'aluminium et de chrome) : excellent pouvoir anti-corrosion.  
 1 boîte = 20 bandes de 50 vis.

Ref.	Ø	Long.	Type	Filetage	Traitement	Qté
F-31809	3,9 mm	41 mm	PH2	Hi-Lo	Dracomet	1000
F-31793	3,9 mm	32 mm	PH2	Hi-Lo	Dracomet	1000



### Vis acier inoxydable pour bois et agglomérés (pour utilisation en extérieur)

Tête trompette : ne détruit pas la couche de carton, maintien sécurisé de la plaque.  
 Traitement Inox : haute protection anti-corrosion.  
 1 boîte = 20 bandes de 50 vis.

Ref.	Ø	Long.	Type	Filetage	Traitement	Qté
P-31457	4 mm	40 mm	PZ2	Simple	Inox	1000



## Vis en rouleau pour visseuses automatiques à rouleaux



### Vis en rouleau plaque de plâtre sur montant métallique

Ref.	Ø	Long.	Type	Filetage	Qté
F-32830	3,5 mm	25 mm	PH2	Fin	2000
F-32843	3,5 mm	28 mm	PH2	Fin	2000



### Vis en rouleau plaque de plâtre sur montant métallique pour AR411HRM

1 boîte = 40 bandes de 100 vis.

Ref.	Ø	Long.	Type	Filetage	Qté
F-70100	3,5 mm	28 mm	PH2	Fin	4000
F-70113	3,5 mm	41 mm	PH2	Fin	4000



## Fixer

A

PERCER | VISSER | FIXER

## INFORMATIONS

## Conversion

Pouce	Millimètre
1/4"	6,35 mm
5/16"	7,94 mm
3/8"	9,5 mm
1/2"	12,7 mm
3/4"	19 mm
1"	25,4 mm

## Tableau d'équivalence boulon

Visuel		Ø vis	Boulon (mm)	Ø vis	Boulon (mm)	Ø vis	Boulon (mm)
		M4	7	M14	21 ou 22 ou 23	M20	46
		M5	8 ou 9	M16	24 ou 26	M22	50 ou 54
		M6	10	M18	27 ou 29	M24	55
		M7	11 ou 12	M20	30 ou 32	M26	60 ou 63
		M8	13 ou 14	M22	34 ou 35	M28	65 ou 67
		M10	16 ou 17	M24	36 ou 38		
		M12	18 ou 19	M27	41 ou 42		

## Douilles à queue

## Douilles magnétiques à queue, Hexa 1/4"

Ref.	Taille	Cote sur plats	Long.	Forme	Qté
B-38700	M4	7 mm	50 mm	MZ	1
B-38716	M5	8 mm	50 mm	MZ	1
B-38722	M6	10 mm	50 mm	MZ	1
784806-1	M6	10 mm	65 mm	MZ	1
B-38744	M8	13 mm	50 mm	MZ	1
B-38750	M10	17 mm	50 mm	MZ	1
P-05991	1/4"	6,35 mm	65 mm	MZ	1
784804-5	5/16"	7,93 mm	65 mm	MZ	1
P-06018	3/8"	9,5 mm	65 mm	MZ	1

## Douilles à queue, Hexa 1/4", Forme "NZ"

Ref.	Taille	Cote sur plats	Long.	Forme	Qté
784407-5	M8	12 mm	86	E-form (NZ)	1
784416-4	M10	17 mm	55	E-form (NZ)	1

## Douilles pour tiges filetées



## Douille pour tiges filetées

Fini les vissage manuels ou mécaniques des tiges filetées !

Passez au vissage performant et précis en utilisant ces douilles et votre visseuse.

## Douilles pour tiges filetées, Hexa 1/4"

Ref.	Pour	Qté
B-42961	tiges de 6 mm	1
B-42977	tiges de 8 mm	1
B-42983	tiges de 10 mm	1

## Douilles longues pour écrous sur tiges filetées



Ces douilles creuses sont spécialement conçues pour le boulonnage d'écrous sur de longues tiges filetées.



## Douilles longues pour boulonnage sur tiges filetées, Hexa 1/4"

Ref.	Ø	Long. totale	Qté
B-52532	10 mm	150 mm	1
B-52548	10 mm	300 mm	1
B-52560	10 mm	700 mm	1
B-52582	13 mm	150 mm	1
B-52598	13 mm	300 mm	1
B-52613	13 mm	700 mm	1
B-52635	17 mm	150 mm	1
B-52641	17 mm	300 mm	1
B-52663	17 mm	700 mm	1

A

PERCER | VISSER | FIXER

## Douilles pour visseuses à chocs



### Coffret de 6 douilles pour visseuses à chocs

6 Douilles 1/2" : 13/17/19/21/22/24 mm  
1 Adaptateur de douilles 1/4" => 1/2"

Ref.	Qté	Adaptateur	Douilles
B-69733	1	1/4" => 1/2"	1/2"



### Ensemble de 8 douilles pour visseuses à chocs

8 Douilles : 8/10/12/13/14/15/17/18 mm  
1 Adaptateur de douilles

Ref.	Adaptateur	Qté
B-54645	1/4" => 1/2"	1
B-54651	1/4" => 3/8"	1



### Adaptateurs 1/4" pour douilles

Ref.	Emmanchement	Pour	Qté
B-54667	1/4"	Douille 3/8"	1
B-54673	1/4"	Douille 1/2"	1

## Douilles pour boulonneuses



### Douilles pour carré d'entraînement de 3/8"

Ref.	Taille	A	Long.	Qté
B-39908	M5	8 mm	28 mm	1
B-39920	M6	10 mm	28 mm	1
B-39942	M7	12 mm	28 mm	1
B-39958	M8	13 mm	28 mm	1
B-39964	M8	14 mm	28 mm	1
B-39970	M9	15 mm	28 mm	1
B-39986	M10	16 mm	28 mm	1
B-39992	M10	17 mm	30 mm	1
B-40004	M12	18 mm	30 mm	1
B-40010	M12	19 mm	30 mm	1
B-40032	M14	21 mm	30 mm	1



### Douilles pour carré d'entraînement de 1/2"

Ref.	Taille	A	Long.	Code O'ring	Code goupille	Qté
A-89931	M7	12 mm	38 mm	213397-0	268056-1	1
134867-5	M7	12 mm	75 mm	213397-0	268056-1	1
134827-7	M8	13 mm	52 mm	213397-0	268056-1	1
134826-9	M8	14 mm	38 mm	213397-0	268056-1	1
134830-8	M10	17 mm	52 mm	213397-0	268056-1	1
134831-6	M12	19 mm	38 mm	213398-8	268057-9	1
134832-4	M12	19 mm	52 mm	213398-8	268057-9	1
134837-4	M12	19 mm	78 mm	213399-6	268057-9	1
134838-2	M14	21 mm	38 mm	213399-6	268057-9	1
134833-2	M14	21 mm	52 mm	213398-8	268057-9	1
134839-0	M14	21 mm	78 mm	213399-6	268057-9	1
134851-0	M14	22 mm	38 mm	213399-6	268057-9	1
134834-0	M14	22 mm	52 mm	213398-8	268057-9	1
134840-5	M14	23 mm	38 mm	213399-6	268057-9	1
134835-8	M14	23 mm	52 mm	213398-8	268057-9	1
134841-3	M16	24 mm	45 mm	213399-6	268057-9	1
134836-6	M16	24 mm	52 mm	213398-8	268057-9	1
134842-1	M16	26 mm	50 mm	213399-6	268057-9	1
134843-9	M16	26 mm	75 mm	213399-6	268057-9	1
134844-7	M18	27 mm	50 mm	213399-6	268057-9	1
134845-5	M18	27 mm	78 mm	213399-6	268057-9	1
134846-3	M20	30 mm	50 mm	213399-6	268057-9	1
134847-1	M20	30 mm	78 mm	213399-6	268057-9	1
134848-9	M22	32 mm	50 mm	213399-6	268057-9	1
134849-7	M22	32 mm	78 mm	213399-6	268057-9	1



### Douilles pour carré d'entraînement de 3/4"

Ref.	Taille	A	Long.	Code O'ring	Code goupille	Qté
A-85494	M10	17 mm	50 mm	213461-7	256283-2	1
A-85503	M10	17 mm	95 mm	213514-2	256282-4	1
A-85519	M12	19 mm	50 mm	213461-7	256283-2	1
A-85525	M12	19 mm	95 mm	213514-2	256282-4	1
A-85531	M14	21 mm	52 mm	213461-7	256283-2	1
A-85547	M14	21 mm	95 mm	213514-2	256282-4	1
A-85553	M14	22 mm	52 mm	213461-7	256283-2	1
A-85569	M14	22 mm	95 mm	213514-2	256282-4	1
A-85575	M16	24 mm	52 mm	213461-7	256283-2	1
A-85581	M16	24 mm	95 mm	213514-2	256282-4	1
134853-6	M16	26 mm	52 mm	213461-7	256283-2	1
134854-4	M16	26 mm	95 mm	213514-2	256282-4	1
134855-2	M18	27 mm	52 mm	213461-7	256283-2	1
134857-8	M20	30 mm	52 mm	213514-2	256282-4	1
134858-6	M20	30 mm	95 mm	213514-2	256282-4	1
134871-4	M22	32 mm	52 mm	213514-2	256282-4	1
134859-4	M22	32 mm	95 mm	213514-2	256282-4	1
134860-9	M22	35 mm	56 mm	213514-2	256282-4	1
134861-7	M22	35 mm	95 mm	213514-2	256282-4	1
134862-5	M24	36 mm	56 mm	213514-2	256282-4	1
134863-3	M24	36 mm	95 mm	213514-2	256282-4	1



### Douilles pour carrés d'entraînement de 1" pour TW1000

Ref.	Taille	A	Long.	Ø Diamètre O'ring	Code goupille	Code O'ring	Qté
134864-1	M22	35 mm	80 mm	44 mm	256284-0	213570-2	1
134865-9	M24	36 mm	80 mm	44 mm	256284-0	213570-2	1
134872-2	M27	41 mm	80 mm	44 mm	256284-0	213570-2	1



### Coffrets 9 douilles pour boulonneuses à choc 1/2"

9 douilles (8 mm, 10 mm, 13 mm, 16 mm, 17 mm, 18 mm, 19 mm, 21 mm, 24 mm)

Ref.	Dimensions	Long.	Emmanchement	Qté
D-41517	8,10,13,16,17,18,19,21,24 mm	38 mm	1/2"	1
B-66232	8,10,12,13,14,16,17,19,21 mm	38 mm	1/2"	1



### Joints O'ring pour douille

Ref.	Ø	Qté
213397-0	22 mm	1
213398-8	24 mm	1
213399-6	25 mm	1
213461-7	32 mm	1
213514-2	38 mm	1
213570-2	44 mm	1



### Goupilles pour douille

Ref.	Ø	Long.	Qté
268056-1	4 mm	20 mm	1
268057-9	4 mm	24 mm	1
256283-2	4 mm	31 mm	1
256282-4	4 mm	36 mm	1
256284-0	5 mm	43 mm	1



### Adaptateurs d'emmanchement à fixation rapide

#### Hexa. 1/4" pour boulonneuses à chocs 1/2"

Ref.	Qté	Emmanchement	Pour
B-68448	1	1/2"	Accessoires Hexa 1/4"

## Hélices de malaxage

A

PERCER | VISSER | FIXER

Hélice de malaxage	FM		WK			MK			
Référence	P-02331	P-22012	P-02347	P-22028	P-22040	P-02353	w		
Ref	FM80	FM120	WK90	WK100	WK140	MK100	MKN120		
Spécifications	<ul style="list-style-type: none"> <li>Le matériau est mélangé du haut vers le bas et remonte latéralement. Les éventuels grumeaux sont désagrégés (sans éclaboussures) grâce à la puissance de l'entraînement et la manipulation de l'applicateur.</li> <li>La turbine FM répond aux principales contraintes de malaxage pour les produits à viscosité moyenne. La géométrie de ses ailettes provoque des cisaillements dans la matière assurant une parfaite homogénéité. Les grumeaux sont efficacement désagrégés. La turbine pour le professionnel et le particulier.</li> </ul>		<ul style="list-style-type: none"> <li>Le matériau est mélangé du bas vers le haut en traversant le centre de la turbine et redescend latéralement. La turbine se manipule facilement dans le matériau.</li> <li>Grâce à l'effet de mélange provoqué dans la matière, la turbine répond à une large application de matériaux. Les deux ailettes assurent une homogénéité parfaite des différents produits. La géométrie de la turbine permet une manipulation aisée et peu de contraintes pour le malaxeur. Elle répond à une application universelle.</li> </ul>			<ul style="list-style-type: none"> <li>Le matériau est mélangé du socle du récipient vers le haut en traversant le centre de la turbine et redescend latéralement. La turbine se manipule facilement dans le matériau.</li> <li>La turbine MK spécialement conçu pour les tâches difficiles. Les trois ailettes provoquent un malaxage optimal avec la garantie d'un mélange homogène. La turbine reste facile à manipuler même sur des volumes plus importants. De construction solide et d'acier de haute qualité, elle bénéficie d'une bonne longévité, notamment dans le cas de malaxage abrasif.</li> </ul>		<ul style="list-style-type: none"> <li>Le matériau est mélangé du haut vers le bas et remonte latéralement. Les éventuels grumeaux sont désagrégés (sans éclaboussures) grâce à la puissance de l'entraînement et la manipulation de l'applicateur.</li> <li>La turbine MKN spécialement conçu pour les tâches difficiles. Les trois ailettes provoquent un malaxage optimal avec la garantie d'un mélange homogène. La turbine reste facile à manipuler même sur des volumes plus importants. De construction solide et d'acier de haute qualité, elle bénéficie d'une bonne longévité, notamment dans le cas de malaxage abrasif.</li> </ul>	
	Quantité mélange	5 à 10 kg	20 à 30 kg	5 à 15 kg	10 à 15 kg	15 à 30 kg	5 à 15 kg	15 à 25 kg	
Vitesse conseillée	500 à 700 trs/min	400 à 600 trs/min	400 à 500 trs/min	400 à 500 trs/min	300 à 600 trs/min	400 à 500 trs/min	400 à 500 trs/min		
Puissance conseillée	500 W	700 W	700 W	700 W	1000 W	700 W	900 W		
Nombres d'ailettes	2	2	2	2	2	3	3		
Ø Diamètre	80 mm	120 mm	90 mm	100 mm	135 mm	100 mm	120 mm		
Longueur	400 mm	590 mm	400 mm	590 mm	590 mm	400 mm	590 mm		
Emmanchement	Hex 8 mm	M14	Hex 8 mm	M14	M14	Hex 10 mm	M14		
Pour mandrins	10 mm	—	10 mm	—	—	13 mm	—		
Quantité	1	1	1	1	1	1	1		

Matériaux Fluide pour Mélange Fluide	Peinture	✓		
	Dispersion	✓		
	Laque	✓✓		
	Lasures	✓✓		
	Colle d'amidon	✓✓		
	Revêtements	✓		
	Résine époxyde	✓		
Matériaux Poudreux pour Mélange Souple et Compact	Tous types de mortiers		✓	✓✓
	Chape		✓	✓✓
	Béton		✓✓	✓
	Crépi		✓	✓✓
	Enduit plâtre			✓
	Colle à carrelage		✓✓	✓✓
	Mortier de résine époxyde		✓✓	✓✓







**Perforer, Buriner . . . . . 470**

**Coffrets d'accessoires . . . . . 471**

- Coffret MAKPAC SDS-Plus . . . . . 471
- Coffrets perforer / buriner SDS-Plus . . . . . 471

**SDS-Plus . . . . . 472**

- Coffrets de Forets SDS-Plus 4 taillants TCT NEMESIS II . . . 472
- Forets SDS-Plus . . . . . 473
- Forets SDS-Plus 2 taillants V-Plus . . . . . 474
- Coffrets de Forets SDS-Plus 2 taillants V-Plus . . . . . 475
- Forets à glace SDS-Plus . . . . . 475
- Coffrets de forets SDS-Plus 2 taillants standard . . . . . 475
- Coffrets de forets SDS-Plus
- 2 taillants (Gamme économique) . . . . . 475
- Forets SDS-Plus 2 taillants HM-CT (gamme économique) . 476
- Forets SDS-Plus Auto-Aspirant . . . . . 476
- Outils percutants SDS-Plus Haute Qualité . . . . . 477
- Outils percutants SDS-Plus . . . . . 477
- Coffret perforer / buriner SDS-Plus . . . . . 478
- Forets SDS-Max 4 taillants NEMESIS . . . . . 479

**SDS-Max . . . . . 479**

- Forets SDS-Plus 4 taillants (Béton) . . . . . 480
- Forets SDS-Max 2 taillants . . . . . 480
- Forets SDS-Max 4 taillants MAK 4 - Grandes Longueurs . 480
- Forets SDS-Max multi-taillants . . . . . 480
- Forets SDS-Max Auto-aspirants . . . . . 481
- Forets modulaire . . . . . 481
- Système MAK-connect . . . . . 482
- Coffrets d'outils percutants SDS-Max . . . . . 482
- Outils percutants SDS-Max Haute Qualité . . . . . 483
- Outils percutants SDS-Max . . . . . 483

**Cannelure, Hexagonal et autres . . . . . 484**

- Forets cannelure 4 taillants . . . . . 484
- Outils percutants cannelure . . . . . 484
- Outils percutants Hexagonal 17 mm . . . . . 484
- Outils percutants Hexagonal 19 mm . . . . . 484
- Outils percutants Hexagonal 21 mm . . . . . 485
- Outils percutants Hexagonal 28 mm à collerette . . . . . 485
- Outils percutants Hexagonal 28 mm à méplat . . . . . 485
- Outils percutants Hexagonal 30 mm . . . . . 485
- Forets SDS-Top 4 taillants . . . . . 486
- Outils percutants SDS-Top . . . . . 486
- Outils percutants Kango . . . . . 486
- Outils percutants pour HK1800 . . . . . 486
- Adaptateurs d'emmanchement . . . . . 486

**Carotter . . . . . 487**

- Trépans carbures cône ALG à emmanchement SDS-Plus . 487
- Trépans carbures cônes 1/8" . . . . . 487
- Trépans diamantés pour usage à sec DIAMAK . . . . . 488
- Trépans diamantés pour usage à sec DUSTEC M16 . . . . . 488
- Trépans diamantés pour usage à eau . . . . . 489
- Accessoires complémentaires pour trépans . . . . . 490
- Adaptateurs d'emmanchement pour trépans . . . . . 490

# Perforer Buriner

## Informations

### Outils pour perceurs, burineurs et marteaux-piqueurs

B

PERFORER | BURINER | CAROTTER



### Ø maximum de perçage dans le béton en fonction des perceurs

14 mm	16 mm	17 mm	18 mm	20 mm	23 mm	24 mm	26 mm	28 mm	32 mm	35 mm	40 mm	45 mm	50 mm	52 mm
HR140D	HR166D DHR165	DHR171	DHR182 HR1841	DHR202	HR2300 HR2320T	DHR243 HR2470	DHR264 HR2600 HR2630T HR2631FT HR2650 HR2651T	DHR281 DHR283 HR2811FT	HR3210FCT	HR3541F	DHR400 HR4001C HR4002 HR4003C HR4010C HR4013C	HR4501C HR4510C HR4511C	HR5000	HR5202C HR5212C
SDS-Plus										SDS-Max		Cannelure	SDS-Max	

## Gamme forets SDS-Plus

	Économique **	Pointe standard ***	Pointe de centrage V-Plus ****	Nemesis II *****
<b>Gamme</b>				
<b>Visuels</b>				
<b>Pointe</b>	2 taillants HM-CT	Pointe de centrage 2 taillants	Pointe de centrage 2 taillants	4 taillants
<b>Flûte</b>	Standard 2 flûtes	Standard 2 flûtes	2 flûtes grande longévité	4 flûtes grande longévité
<b>Graphique</b> A - Vitesse B - Durée de vie C - Facilité de positionnement D - Précision E - Perçage dans le béton armé				

# Coffrets d'accessoires



## Coffret MAKPAC SDS-Plus



### Coffret MAKPAC 12 Forets et 5 Outils Burinage SDS-Plus

4 Forets 110 mm : Ø 5/6/8/10 mm  
 4 Forets 160 mm : Ø 6/8/10/12 mm  
 2 Forets 210 mm : Ø 8/10 mm  
 2 Forets 260 mm : Ø 12/14 mm  
 2 Pointes à béton : Longueur 140/250 mm  
 2 Burins plats : Largeur 20 mm - Longueur 140/250 mm  
 1 Burin large : Largeur 40 mm - Longueur 250 mm

Ref.	Qté
B-52059	1



## Coffrets perforer / buriner SDS-Plus



### Coffret 3 Forets et 3 Outils Burinage SDS-Plus

3 Forets 160 mm : Ø 5/6/8 mm  
 1 Pointe à béton : Longueur 250 mm  
 1 Burin plat : Largeur 20 mm - Longueur 250 mm  
 1 Burin large : Largeur 40 mm - Longueur 250 mm

Ref.	Qté
D-58920	1



### Coffret 12 Forets et 5 Outils Burinage SDS-Plus

4 Forets 110 mm : Ø 5/6/8/10 mm  
 4 Forets 160 mm : Ø 6/8/10/12 mm  
 2 Forets 210 mm : Ø 8/10 mm  
 2 Forets 260 mm : Ø 12/14 mm  
 2 Pointes à béton : Longueur 140/250 mm  
 2 Burins plats : Largeur 20 mm - Longueur 140/250 mm  
 1 Burin large : Largeur 40 mm - Longueur 250 mm

Ref.	Qté
D-19180	1



### Coffret 11 Forets et 2 Outils Burinage SDS-Plus

4 Forets 110 mm : Ø 5/6/7/8 mm  
 7 Forets 160 mm : Ø 6/7/8/10/12/14/16 mm  
 1 Pointe à béton : Longueur 250 mm  
 1 Burin plat : Largeur 20 mm - Longueur 250 mm

Ref.	Qté
D-42400	1

# SDS-Plus

B

PERFORER | BURINER | CAROTTER

## NEMESIS II

**20% PLUS RAPIDE**  
**20% PLUS ROBUSTE**  
**150% PLUS RÉซิสANT DANS LE BÉTON ARMÉ**



### Épaulements

Meilleure puissance de rupture,  
 Meilleure vitesse de forage, Perce  
 le béton armé.



### Chanfreins

Empêche le foret de s'accrocher  
 lorsqu'il rencontre des fers à béton.



### Pointe de centrage

Permet à l'utilisateur de positionner  
 facilement la pointe du foret pour  
 un perçage plus stable et sécurisé.



### Témoins d'usure

Sert d'indicateur et garantit des  
 perçages précis, parfaitement  
 ronds et calibrés pour la bonne ten-  
 nue des chevilles. **Certifié PGM.**

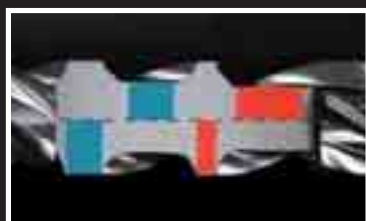

### Deux types de spirales

Spirales fines : forage plus rapide moins de friction.  
 Spirales larges : + de robustesse soutien structuré et usure réduite.  
 Évacuation des débris amélioré



**SOLID TCT** Ø 5 à 10 mm  
**ONE PIECE TCT** Ø 12 à 16 mm  
**THREE PIECES TCT** Ø 18 à 32 mm

### Des taillants adaptés aux diamètres

Ø 5 à 10 mm, une seule pièce - Ø 12 à 16 mm, taillants en une seule  
 pièce, intégré dans la matière du foret - Ø 18 à 32 mm, trois taillants  
 intégrés dans la matière du foret.



## Coffrets de Forets SDS-Plus 4 taillants TCT NEMESIS II



### Coffret 5 Forets SDS-Plus 4 taillants TCT NEMESIS II

2 Forets 115 mm : Ø 5/6 mm  
 3 Forets 165 mm : Ø 6/8/10 mm

Ref.	Qté
B-58992	1



### Coffret 3 Forets SDS-Plus 4 taillants TCT NEMESIS II

3 Forets 165 mm : Ø 6/8/10 mm

Ref.	Qté
B-59075	1



### Coffret 12 Forets SDS-Plus 4 taillants TCT NEMESIS II

12 Forets 165 mm : Ø 5/6(x3)/8(x3)/10(x3)/12(x2) mm

Ref.	Qté
B-59025	1







## Forets SDS-Plus

## Forets SDS-Plus 4 taillants NEMESIS II

Ref.	Ø	Long. utile	Long. totale	Qté
B-57897	5 mm	50 mm	115 mm	1
B-63214	5 mm	50 mm	115 mm	10
B-57906	5 mm	100 mm	165 mm	1
B-63220	5 mm	100 mm	165 mm	10
B-57940	5,5 mm	50 mm	115 mm	1
B-57956	5,5 mm	100 mm	165 mm	1
B-57962	6 mm	50 mm	115 mm	1
B-63258	6 mm	50 mm	115 mm	10
B-57978	6 mm	100 mm	165 mm	1
B-63264	6 mm	100 mm	165 mm	10
B-57984	6 mm	150 mm	215 mm	1
B-63270	6 mm	150 mm	215 mm	10
B-57990	6 mm	200 mm	265 mm	1
B-58001	6 mm	250 mm	315 mm	1
B-58023	6,5 mm	100 mm	165 mm	1
B-58039	6,5 mm	150 mm	215 mm	1
B-63317	6,5 mm	150 mm	215 mm	10
B-58045	6,5 mm	200 mm	265 mm	1
B-58051	6,5 mm	250 mm	315 mm	1
B-58067	7 mm	50 mm	115 mm	1
B-58073	7 mm	100 mm	165 mm	1
B-58095	8 mm	50 mm	115 mm	1
B-63367	8 mm	50 mm	115 mm	10
B-58104	8 mm	100 mm	165 mm	1
B-63373	8 mm	100 mm	165 mm	10
B-58110	8 mm	150 mm	215 mm	1
B-63389	8 mm	150 mm	215 mm	10
B-58126	8 mm	200 mm	265 mm	1
B-63395	8 mm	200 mm	265 mm	10
B-58132	8 mm	250 mm	315 mm	1
B-58154	8 mm	400 mm	465 mm	1
B-58198	10 mm	50 mm	115 mm	1
B-58207	10 mm	100 mm	165 mm	1
B-63410	10 mm	100 mm	165 mm	10
B-58213	10 mm	150 mm	215 mm	1
B-63426	10 mm	150 mm	215 mm	10
B-58229	10 mm	200 mm	265 mm	1
B-58235	10 mm	250 mm	315 mm	1
B-58257	10 mm	390 mm	455 mm	1
B-58263	10 mm	540 mm	600 mm	1
B-58279	10 mm	940 mm	1000 mm	1
B-58322	12 mm	110 mm	160 mm	1
B-58338	12 mm	160 mm	210 mm	1
B-63460	12 mm	160 mm	210 mm	10
B-58344	12 mm	210 mm	260 mm	1
B-63476	12 mm	210 mm	260 mm	10
B-58350	12 mm	260 mm	310 mm	1
B-58366	12 mm	400 mm	450 mm	1
B-58372	12 mm	550 mm	600 mm	1
B-58388	12 mm	950 mm	1000 mm	1
B-58431	14 mm	110 mm	160 mm	1
B-58447	14 mm	160 mm	210 mm	1
B-63507	14 mm	160 mm	210 mm	10
B-58453	14 mm	210 mm	260 mm	1
B-58469	14 mm	260 mm	310 mm	1
B-58475	14 mm	400 mm	450 mm	1
B-58481	14 mm	550 mm	600 mm	1
B-58497	14 mm	950 mm	1000 mm	1
B-58506	15 mm	110 mm	160 mm	1
B-58512	15 mm	160 mm	210 mm	1
B-58528	15 mm	210 mm	260 mm	1
B-58534	15 mm	400 mm	450 mm	1
B-58540	16 mm	110 mm	160 mm	1
B-58556	16 mm	160 mm	210 mm	1
B-58562	16 mm	210 mm	260 mm	1
B-58578	16 mm	260 mm	310 mm	1
B-58584	16 mm	400 mm	450 mm	1
B-58590	16 mm	550 mm	600 mm	1
B-58609	16 mm	950 mm	1000 mm	1
B-58615	18 mm	200 mm	250 mm	1
B-58621	18 mm	400 mm	450 mm	1
B-58637	20 mm	200 mm	250 mm	1
B-58659	20 mm	400 mm	450 mm	1
B-58687	22 mm	400 mm	450 mm	1
B-58693	24 mm	200 mm	250 mm	1
B-58702	24 mm	400 mm	450 mm	1
B-58718	25 mm	200 mm	250 mm	1
B-58724	25 mm	400 mm	450 mm	1
B-58746	28 mm	200 mm	250 mm	1
B-58752	28 mm	400 mm	450 mm	1
B-58768	30 mm	200 mm	250 mm	1
B-58774	30 mm	400 mm	450 mm	1





## Forets SDS-Plus 2 taillants V-Plus

### Forets SDS-Plus 2 taillants V-Plus

Ref.	Ø	Long. totale	Long. utile	Qté
E-10665	3,5 mm	110 mm	50 mm	1
B-47232	4 mm	110 mm	50 mm	1
E-10671	4,5 mm	160 mm	100 mm	1
B-46492	5 mm	110 mm	50 mm	1
B-46492-10	5 mm	110 mm	50 mm	10
B-46492-25	5 mm	110 mm	50 mm	25
B-46501	5 mm	160 mm	100 mm	1
B-46501-10	5 mm	160 mm	100 mm	10
P-67228	5 mm	160 mm	110 mm	25
B-47298	5,5 mm	110 mm	50 mm	1
B-47307	5,5 mm	160 mm	100 mm	1
B-46517	6 mm	110 mm	50 mm	1
B-46517-10	6 mm	110 mm	50 mm	10
B-46523	6 mm	160 mm	100 mm	1
B-46523-10	6 mm	160 mm	100 mm	10
B-47341	6 mm	210 mm	150 mm	1
B-47385	6,5 mm	110 mm	50 mm	1
B-47391	6,5 mm	160 mm	100 mm	1
B-47400	6,5 mm	210 mm	150 mm	1
B-47416	6,5 mm	260 mm	200 mm	1
B-47422	6,5 mm	310 mm	250 mm	1
B-47444	7 mm	160 mm	100 mm	1
B-46539	8 mm	110 mm	50 mm	1
B-46545	8 mm	160 mm	100 mm	1
B-46545-10	8 mm	160 mm	100 mm	10
B-46545-25	8 mm	160 mm	100 mm	25
B-47472	8 mm	210 mm	150 mm	1
B-47472-10	8 mm	210 mm	150 mm	10
B-47488	8 mm	260 mm	200 mm	1
B-47494	8 mm	310 mm	250 mm	1
B-47503	8 mm	400 mm	340 mm	1
B-47525	8 mm	600 mm	540 mm	1
B-47531	9 mm	160 mm	100 mm	1
B-47547	9 mm	210 mm	150 mm	1
B-46551	10 mm	110 mm	50 mm	1
B-46567	10 mm	160 mm	100 mm	1
B-46567-10	10 mm	160 mm	100 mm	10
B-46567-25	10 mm	160 mm	100 mm	25
B-47569	10 mm	210 mm	150 mm	1
B-47569-10	10 mm	210 mm	150 mm	10
B-47575	10 mm	260 mm	200 mm	1
B-47581	10 mm	310 mm	250 mm	1
B-47606	10 mm	450 mm	390 mm	1
B-47612	10 mm	600 mm	540 mm	1
B-47640	11 mm	160 mm	110 mm	1
B-47662	11 mm	260 mm	210 mm	1
P-67290	12 mm	160 mm	100 mm	25
B-46573	12 mm	160 mm	110 mm	1
B-47684	12 mm	210 mm	160 mm	1
B-47690	12 mm	260 mm	210 mm	1
B-47709	12 mm	310 mm	260 mm	1
B-47721	12 mm	450 mm	400 mm	1
B-47737	12 mm	600 mm	550 mm	1
B-47765	13 mm	160 mm	110 mm	1
B-47787	13 mm	260 mm	210 mm	1
B-46589	14 mm	160 mm	110 mm	1
B-47802	14 mm	210 mm	160 mm	1
B-47818	14 mm	260 mm	210 mm	1
B-47824	14 mm	310 mm	260 mm	1
B-47830	14 mm	450 mm	400 mm	1
B-47846	14 mm	600 mm	550 mm	1
B-47868	15 mm	160 mm	110 mm	1
B-47880	15 mm	260 mm	210 mm	1
B-47905	16 mm	160 mm	110 mm	1
B-47911	16 mm	210 mm	160 mm	1
B-47933	16 mm	310 mm	260 mm	1
B-47949	16 mm	450 mm	400 mm	1
B-47955	16 mm	600 mm	550 mm	1
B-47983	17 mm	210 mm	160 mm	1
B-48016	18 mm	300 mm	250 mm	1



B  
PERFORER | BURINER | CAROTTER



## Forets à glace SDS-Plus



### Foret SDS-Plus à glace

Ref.	Ø	Long. utile	Qté
821700-1	32 mm	450 mm	1



**Coffrets de Forets SDS-Plus 2 taillants V-Plus**



**Coffret 5 Forets SDS-Plus 2 taillants V-Plus**

3 Forets 110 mm : Ø 5/6/8 mm  
2 Forets 160 mm : Ø 6/8 mm

Ref.	Qté
B-49052	1



**Coffret 7 Forets SDS-Plus 2 taillants V-Plus**

3 Forets 110 mm : Ø 5/6/8 mm  
4 Forets 160 mm : Ø 6/8/10/12 mm

Ref.	Qté
B-49046	1



**Coffrets de forets SDS-Plus 2 taillants standard **NOUVEAU****

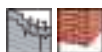

**Coffret 4 Forets SDS-Plus 2 taillants**

Forets 110 mm :  
1 x Ø 5 mm, 1 x Ø 6, 1 x Ø 8 mm  
Forets 160 mm :  
1 x Ø 6 mm, 1 x Ø 8 mm

Ref.	Qté
B-54710	1



**Forets SDS-Plus 2 taillants**

Ref.	Ø	Long. totale	Long. utile	Qté
B-59271	6 mm	160 mm	100 mm	10
B-59287	6 mm	260 mm	200 mm	10
B-59293	6,5 mm	160 mm	100 mm	10
B-59302	6,5 mm	260 mm	200 mm	10



**Coffrets de forets SDS-Plus 2 taillants (Gamme économique) **NOUVEAU****



**Coffret 4 Forets SDS-Plus 2 taillants (Gamme économique)**

1 Foret 110 mm : Ø 5 mm  
3 Forets 160 mm : Ø 6/8/10 mm

Ref.	Qté
D-74136	1



**Coffret de 5 Forets SDS-Plus 2 taillants (Gamme économique)**

2 Forets 110mm : Ø 6/8 mm  
3 Forets 160mm : Ø 6/8/10mm

Ref.	Qté
D-61678	1



## Forets SDS-Plus 2 taillants HM-CT (gamme économique)

B  
PERFORER | BURINER | CAROTTER

### Forets SDS-Plus 2 taillants HM-CT (Gamme économique)

Ref.	Ø	Long. totale	Long. utile	Qté
D-00016	4 mm	110 mm	35 mm	1
D-00022	5 mm	110 mm	35 mm	1
D-00038	5 mm	160 mm	85 mm	1
D-00050	6 mm	110 mm	35 mm	1
D-00066	6 mm	160 mm	85 mm	1
D-00072	6 mm	210 mm	130 mm	1
D-25666	6 mm	260 mm	210 mm	1
D-00088	6,5 mm	110 mm	50 mm	1
D-00094	6,5 mm	160 mm	85 mm	1
D-00119	7 mm	160 mm	85 mm	1
D-25600	7 mm	210 mm	110 mm	1
D-00125	8 mm	110 mm	35 mm	1
D-00131	8 mm	160 mm	85 mm	1
D-00147	8 mm	210 mm	130 mm	1
D-00153	8 mm	260 mm	175 mm	1
D-08056	9 mm	160 mm	85 mm	1
D-00175	10 mm	160 mm	85 mm	1
D-00181	10 mm	210 mm	130 mm	1
D-00197	10 mm	260 mm	175 mm	1
D-00206	10 mm	310 mm	260 mm	1
D-17538	10 mm	460 mm	400 mm	1
D-00228	12 mm	160 mm	85 mm	1
D-00234	12 mm	210 mm	130 mm	1
D-00240	12 mm	260 mm	175 mm	1
D-16112	12 mm	350 mm	270 mm	1
D-16271	12 mm	460 mm	400 mm	1
D-00262	14 mm	160 mm	75 mm	1
D-00278	14 mm	260 mm	165 mm	1
D-16134	14 mm	350 mm	270 mm	1
D-17544	14 mm	460 mm	400 mm	1
D-25638	15 mm	260 mm	210 mm	1
D-00290	16 mm	210 mm	115 mm	1
D-00309	16 mm	310 mm	215 mm	1
D-16287	16 mm	460 mm	400 mm	1
D-00321	18 mm	210 mm	110 mm	1
D-00337	18 mm	300 mm	210 mm	1
D-17566	18 mm	460 mm	400 mm	1
D-00359	20 mm	210 mm	110 mm	1
D-00365	20 mm	310 mm	210 mm	1
D-15235	20 mm	460 mm	400 mm	1
D-00371	22 mm	260 mm	210 mm	1
D-08062	22 mm	310 mm	250 mm	1
D-15241	22 mm	460 mm	400 mm	1
D-16302	24 mm	460 mm	400 mm	1
D-00387	25 mm	260 mm	210 mm	1
D-08517	25 mm	310 mm	250 mm	1
D-15257	25 mm	460 mm	400 mm	1
D-16318	28 mm	460 mm	400 mm	1
D-17572	30 mm	460 mm	365 mm	1

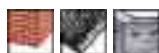

## Forets SDS-Plus Auto-Aspirant



Réduit  
les risques  
d'inhalation  
des poussières  
pour les  
utilisateurs



Tête à 4 taillants  
2 orifices d'aspiration  
Pointe de centrage  
Certifié PGM

Foret creux ultra  
robuste



Manchon flexible  
Montage rapide et facile  
Raccordable à l'ensemble  
des aspirateurs MAKITA  
commercialisés

### Forets SDS-Plus Auto-Aspirants



Ref.	Qté	Ø	Long. utile	Long. totale
B-64381	1	12 mm	200 mm	330 mm
B-64397	1	14 mm	240 mm	360 mm
B-64406	1	16 mm	240 mm	360 mm
B-64412	1	18 mm	400 mm	600 mm





## Outils percutants SDS-Plus Haute Qualité

**+50%  
de durée  
de vie**

par rapport  
à un outil standard

Système d'absorption des vibrations pour un meilleur confort d'utilisation.

Transmission de la puissance de frappe optimisée.

Outil auto-affûtant ne nécessitant pas d'être affûté à la meule.



Acier de haute qualité  
Haute résistance à la casse.

Coffret 3 Outils percutants Haute Qualité SDS-Plus **NOUVEAU**

Inclus :  
1 Pointe à béton auto-affûtante : B-64238  
1 Burin auto-affûtant : B-64244  
1 Burin large renforcé : B-64250

Ref.	Qté
E-04911	1



## Pointe auto-affûtante SDS-Plus

Ref.	Qté	Long.
B-64238	1	250 mm



## Burin auto-affûtant SDS-Plus

Ref.	Qté	Largeur	Long.
B-64244	1	20 mm	250 mm



## Burin large renforcé SDS-Plus

Ref.	Qté	Largeur	Long.
B-64250	1	40 mm	250 mm



## Outils percutants SDS-Plus

## Pointe à béton SDS-Plus

La pointe à béton est adaptée pour de nombreux travaux de démolition.

Ref.	Largeur	Long. totale	Qté
D-19152	mm	140 mm	1
D-08713	15,6 mm	250 mm	1

## Burin plat SDS-Plus

Le burin plat est utilisé selon sa largeur pour couper le béton, pour la démolition rapide.

Ref.	Larg. outil	Long. totale	Qté
D-19168	20 mm	140 mm	1
D-08729	20 mm	250 mm	1

## Burin large SDS-Plus

Le burin large est utilisé pour retirer les résidus de béton

Ref.	Larg. outil	Long. totale	Qté
P-05527	40 mm	200 mm	1
D-08735	40 mm	250 mm	1
D-25616	50 mm	215 mm	1
P-24935	60 mm	250 mm	1

## Burin coudé SDS-Plus

Le burin coudé est idéal pour l'abatage facile du carrelage.

Ref.	Larg. outil	Long. totale	Qté
P-24941	40 mm	200 mm	1
P-24957	60 mm	250 mm	1

## Burin denté SDS-Plus

Le burin denté est idéal pour le travail des enduits, du carrelage et la réalisation de joints.

Ref.	Larg. outil	Long. totale	Qté
P-25096	32 mm	200 mm	1

## Ciseau à bois SDS-Plus

Pour travaux de charpente, le ciseau à bois permet le retrait rapide de bois tendre.

Ref.	Larg. outil	Long. totale	Qté
P-25105	20 mm	170 mm	1
P-25111	30 mm	170 mm	1

## Gouge SDS-Plus

La gouge réalise très rapidement des saignées pour encaster de la tuyauterie ou des gaines électriques.

Ref.	Larg. outil	Long. totale	Qté
P-25080	22 mm	240 mm	1

## Gouge avec guidage SDS-Plus

La gouge réalise très rapidement des saignées pour encaster de la tuyauterie ou des gaines électriques.

Ref.	Larg. outil	Long. totale	Qté
P-24963	22 mm	250 mm	1

## Burin de déjointage

Ref.	Larg. outil	Long. totale	Qté
A-30075	8 mm	170 mm	1

## Décapeur SDS-Plus

Référence du couteau : 343411-9.

Ref.	Larg. outil	Qté
A-68161	100 mm	1



**Coffret perforeur / buriner SDS-Plus**

B

PERFORER | BURINER | CAROTTER



1  
B-52059



2  
D-58920



3  
D-19180



4  
B-55697



5  
D-16368



6  
D-05181

Ref.	Qté	Forets béton 2 taillants														Pointes à béton		Burins plats		Burins larges		
		Lg 110 mm					Lg 160 mm					Lg 210 mm		Lg 260 mm		Lg 140 mm	Lg 250 mm	Lg 140 mm	Lg 250 mm	Lg 250 mm		
		ø 5	ø 6	ø 7	ø 8	ø 10	ø 5	ø 6	ø 7	ø 8	ø 10	ø 12	ø 8	ø 10	ø 16	ø 12	ø 14					
<b>Coffret MAKPAC 12 forets, 2 pointes, 3 burins SDS-Plus</b>	Qté	1	1		1	1			1		1	1	1	1	1	1	1	1	1	1	1	1
1 B-52059 1																						
<b>Coffret 3 Forets SDS-Plus 2 taillants, 3 Outils SDS-Plus Burinage</b>	Qté									1	1						1			1		1
2 D-58920 1																						
<b>Coffret 12 forets, 2 pointes, 3 burins SDS-Plus</b>	Qté	1	1		1	1			1		1	1		1	1	1	1	1	1	1	1	1
3 D-19180 1																						
<b>Coffret 11 forets, 1 pointe, 1 burin SDS-Plus</b>	Qté	1	1	1	1				1	1	1	1	1		1	1						1
4 B-55697 1																						
<b>Coffret 2 pointes, 2 burins, 1 burin large SDS-Plus</b>	Qté																	2			2	1
5 D-16368 1																						
<b>Coffret 1 pointe, 1 burin, 1 burin large SDS-Plus</b>	Qté																	1			1	1
6 D-05181 1																						

## SDS-Max



## Forets SDS-Max 4 taillants NEMESIS

**NEMESIS**  
SDS-Max

- Des solutions plus fortes que les matériaux
- Une tête au service de la précision
- Une spirale conçue pour l'efficacité

**Résultat : moins de vibrations, plus d'efficacité et un foret qui dure plus longtemps.**

Les témoins d'usure latéraux sont des indicateurs qui permettent de contrôler si le diamètre est bien toujours adapté au chevillage souhaité

Tête de perçage à 4 taillants carbure et à géométrie symétrique 4 x 90° qui perce même à travers les armatures métalliques du béton armé.

Pointe de précision à 130° qui assure un perçage efficace et droit.

Spirale symétrique à 4 hélices qui offre une extraction uniforme des poussières.

Design et conception soignés pour les chevillages les plus exigeants.

Corps en acier de haute qualité permettant de réduire les vibrations et d'augmenter la résistance du foret

Chevillage certifié

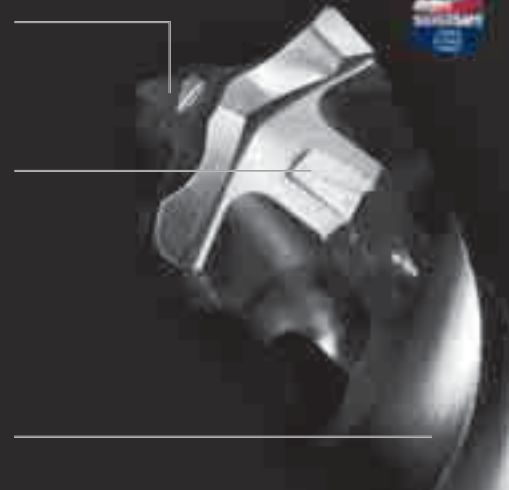

## Forets SDS-Max 4 taillants NEMESIS

Ref.	Ø	Long. totale	Long. utile	Qté
B-19897	12 mm	340 mm	200 mm	1
B-19906	12 mm	540 mm	400 mm	1
B-19912	12 mm	740 mm	600 mm	1
B-19928	14 mm	340 mm	200 mm	1
B-19934	14 mm	540 mm	400 mm	1
B-19940	15 mm	340 mm	200 mm	1
B-19956	15 mm	540 mm	400 mm	1
B-19962	16 mm	340 mm	200 mm	1
B-19978	16 mm	540 mm	400 mm	1
B-19984	16 mm	940 mm	800 mm	1
B-19990	18 mm	340 mm	200 mm	1
B-20002	18 mm	540 mm	400 mm	1
B-20018	18 mm	940 mm	800 mm	1
B-20024	20 mm	320 mm	200 mm	1
B-20030	20 mm	520 mm	400 mm	1
B-20046	20 mm	920 mm	800 mm	1
B-20052	22 mm	320 mm	200 mm	1
B-20068	22 mm	520 mm	400 mm	1
B-20074	22 mm	920 mm	800 mm	1
B-20080	24 mm	320 mm	200 mm	1
B-20096	24 mm	520 mm	400 mm	1
B-20105	25 mm	320 mm	200 mm	1
B-20111	25 mm	520 mm	400 mm	1
B-20127	25 mm	920 mm	800 mm	1
B-20133	26 mm	520 mm	400 mm	1
B-20149	28 mm	370 mm	250 mm	1
B-20155	28 mm	570 mm	450 mm	1
B-20161	28 mm	670 mm	550 mm	1
B-20177	28 mm	920 mm	800 mm	1
B-20183	30 mm	370 mm	250 mm	1
B-20199	30 mm	570 mm	450 mm	1
B-20208	32 mm	370 mm	250 mm	1
B-20214	32 mm	570 mm	450 mm	1
B-20220	32 mm	920 mm	800 mm	1
B-20236	35 mm	370 mm	250 mm	1
B-20242	35 mm	570 mm	450 mm	1
B-20258	35 mm	670 mm	550 mm	1
B-20264	35 mm	920 mm	800 mm	1
B-20270	38 mm	370 mm	250 mm	1
B-20286	38 mm	570 mm	450 mm	1
B-20292	40 mm	370 mm	250 mm	1
B-20301	40 mm	570 mm	450 mm	1
B-20317	40 mm	920 mm	800 mm	1
B-20323	45 mm	570 mm	450 mm	1
B-42896	50 mm	570 mm	450 mm	1
B-20339	52 mm	570 mm	450 mm	1





## Forets SDS-Max 4 taillants MAK 4 - Grandes Longueurs

### Forets SDS-Max 4 taillants MAK 4 - Grandes Longueurs

Ref.	Ø	Long. totale	Long. utile	Qté
P-77768	16 mm	1320 mm	1200 mm	1
P-77774	18 mm	340 mm	200 mm	1
P-77805	18 mm	1320 mm	1200 mm	1
P-77849	20 mm	1320 mm	1200 mm	1
P-77877	22 mm	920 mm	800 mm	1
P-77883	22 mm	1320 mm	1200 mm	1
P-77942	25 mm	1320 mm	1200 mm	1
P-77986	28 mm	670 mm	550 mm	1
P-78003	28 mm	1320 mm	1200 mm	1
P-78053	32 mm	920 mm	800 mm	1
P-78069	32 mm	1320 mm	1200 mm	1
P-78097	35 mm	670 mm	550 mm	1
P-78592	35 mm	1320 mm	1200 mm	1
P-78184	40 mm	1320 mm	1200 mm	1
P-78209	45 mm	920 mm	800 mm	1



## Forets SDS-Plus 4 taillants (Béton)

### Forets SDS-Max 4 taillants **NOUVEAU**

Ref.	Ø	Long. totale	Long. utile	Qté
E-11324	12 mm	340 mm	200 mm	1
E-11330	12 mm	540 mm	400 mm	1
E-11346	14 mm	340 mm	200 mm	1
E-11352	14 mm	540 mm	400 mm	1
E-11368	16 mm	340 mm	200 mm	1
E-11374	16 mm	540 mm	400 mm	1
E-11380	18 mm	340 mm	200 mm	1
E-11396	18 mm	540 mm	400 mm	1
E-11405	20 mm	340 mm	220 mm	1
E-11411	20 mm	540 mm	420 mm	1
E-11427	22 mm	340 mm	220 mm	1
E-11433	22 mm	540 mm	420 mm	1
E-11449	24 mm	340 mm	220 mm	1
E-11455	24 mm	540 mm	420 mm	1
E-11461	25 mm	340 mm	220 mm	1
E-11477	25 mm	540 mm	420 mm	1
E-11483	28 mm	370 mm	250 mm	1
E-11499	28 mm	570 mm	450 mm	1
E-11508	30 mm	370 mm	250 mm	1
E-11514	30 mm	570 mm	450 mm	1



## Forets SDS-Max 2 taillants

### Forets SDS-Max 2 taillants

Ref.	Ø	Long. totale	Long. utile	Qté
P-17077	14 mm	340 mm	200 mm	1
P-17114	15 mm	540 mm	400 mm	1
D-33912	15 mm	340 mm	200 mm	1
D-33928	15 mm	540 mm	400 mm	1
D-33962	18 mm	540 mm	400 mm	1
D-34017	24 mm	340 mm	200 mm	1
D-34051	28 mm	370 mm	250 mm	1
D-34095	32 mm	370 mm	250 mm	1
D-34148	38 mm	570 mm	450 mm	1
D-34154	40 mm	370 mm	250 mm	1



## Forets SDS-Max multi-taillants

**+ 60% de durée de vie**  
dans le perçage du béton par rapport à la génération précédente

**Forme étudiée**  
pour le perçage rapide, même dans le béton armé

**Foret de centrage robuste à 3 dents**  
pour le perçage du béton armé

**Dents carbures ultra résistante**  
spécialement étudiées pour réduire les risques de blocages



Forme conique permettant de réduire les vibrations

3 hélices pour une évacuation efficace des débris

### Forets SDS-Max multi-taillants

Foret Multi-Taillants monobloc, transfert d'énergie (de frappe) optimisé, plus de performance et d'efficacité même dans le béton armé, réduction des frottements lors du perçage.

Ref.	Ø	Long. totale	Qté
B-57635	45 mm	550 mm	1
B-57641	45 mm	990 mm	1
B-57657	55 mm	550 mm	1
B-57663	55 mm	990 mm	1
B-57679	65 mm	550 mm	1
B-57685	65 mm	990 mm	1
B-57691	80 mm	550 mm	1
B-57700	80 mm	990 mm	1







## Forets SDS-Max Auto-aspirants

### Forets SDS-Max Auto-Aspirants



Ref.	Qté	Ø	Long. utile	Long. totale
B-64428	1	16 mm	400 mm	600 mm
B-64434	1	18 mm	400 mm	600 mm
B-64440	1	20 mm	400 mm	600 mm
B-64456	1	22 mm	400 mm	600 mm
B-64478	1	25 mm	400 mm	600 mm

  
Réduit  
les risques  
d'inhalation  
des poussières  
pour les  
utilisateurs

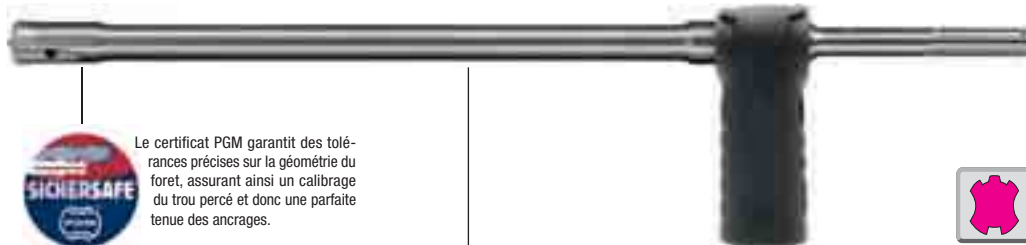

Tête à 4 taillants  
2 orifices d'aspiration  
Pointe de centrage  
Certifié PGM

Foret creux ultra robuste

Manchon flexible  
Montage rapide et facile  
Raccordable à l'ensemble  
des aspirateurs MAKITA  
commercialisés

### Sans

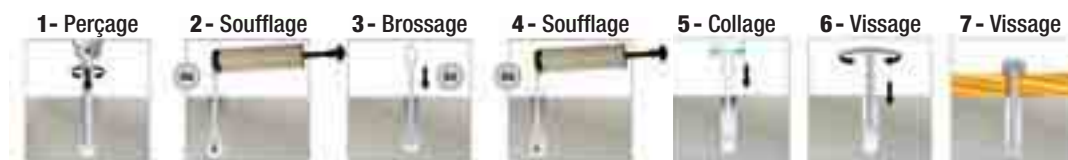

### Avec



**+ 50%**  
de durée  
de vie

par rapport  
à un outil standard

## Forets modulaire

SDS-Max  
Cannelure  
Hexagonale

Les forets modulaires sont particulièrement adaptés aux situations de perçage difficile. Ils sont robotisés et développent une progression de perçage rapide grâce à leurs nombreuses dents en carbure.



### Queues emmanchement SDS-Max pour foret modulaire

Ref.	Long.	Qté
P-21783	250 mm	1

### Queues emmanchement Cannelure pour foret modulaire

Ref.	Long.	Qté
P-18188	250 mm	1

### Rallonge pour foret modulaire

Ref.	Long.	Qté
P-18166	280 mm	1

### Extracteur pour foret modulaire

Ref.	Ø	Long.	Qté
P-18219	40 mm	180 mm	1

### Tête de foret pour foret modulaire

Ref.	Ø	Nbre branche	Qté
P-18194	44 mm	4	1
P-18203	52 mm	4	1





**Vis de filetage pour foret modulaire**

Adaptable sur rallonge ou extracteur

Ref.	Ø	Long.	Qté
5624	14 mm	62 mm	1

**Foret de centrage pour foret modulaire**

Fourni avec la tête de foret

Ref.	Ø	Long.	Qté
P-31398	12 mm	90 mm	1

**Système MAK-connect**

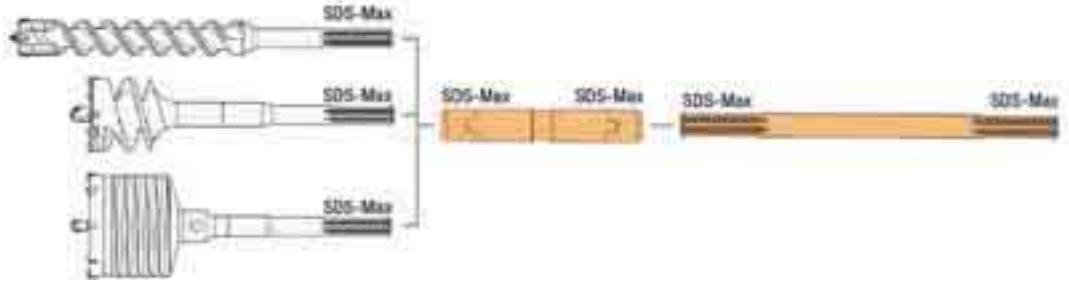

**Connexion MAK-Connect SDS-Max**

Avec ces deux emmanchements femelles SDS-Max, le MAK-Connect permet une connexion sûre et rapide entre l'outil de perçage et la rallonge MAK-Connect. Avec l'adaptateur MAK-Connect, il n'y a aucune perte d'énergie, contrairement aux systèmes existants. La totalité de la puissance est transmise à l'outil de perçage. Le MAK-Connect n'a aucun point de faiblesse. Une rupture due à un usage excessif est improbable.

Ref.	Emm. Outil	Ø	Long.	Qté
P-53914	SDS-Max	30 mm	190 mm	1



**Rallonges MAK-Connect Machine SDS-Max pour outil SDS-Max**

A utiliser avec la connexion MAK-Connect P-53914

Ref.	Long.	Emm. Machine	Qté
P-53920	320 mm	SDS-Max	1
P-53936	750 mm	SDS-Max	1
P-53942	1100 mm	SDS-Max	1



**Rallonges MAK-Connect Machine Cannelure pour outil SDS-Max**

A utiliser avec la connexion MAK-Connect P-53914

Ref.	Long.	Qté
P-53958	320 mm	1
P-53964	750 mm	1



**Coffrets d'outils percutants SDS-Max**



**Coffret 5 Outils Burinage SDS-Max**

**SDS-Max**

3 Pointes à béton : Longueur 400 mm  
2 Burins plats : Largeur 25 mm - Longueur 400 mm

Ref.	Qté
D-40618	1



**Coffret 6 Outils Burinage SDS-Max**

**SDS-Max**

2 Pointes à béton : Longueur 400 mm  
2 Burins plats : Largeur 25 mm - Longueur 400 mm  
2 Burins larges : Largeur 50/80 mm - Longueur 400 mm

Ref.	Qté
D-40565	1

Système d'absorption des vibrations pour un meilleur confort d'utilisation.  
Transmission de la puissance de frappe optimisée.

Acier de haute qualité, Haute résistance à la casse.

Outil auto-affûtant ne nécessitant pas d'être affûté à la meule.



**+ 70% de durée de vie**  
par rapport à un outil standard

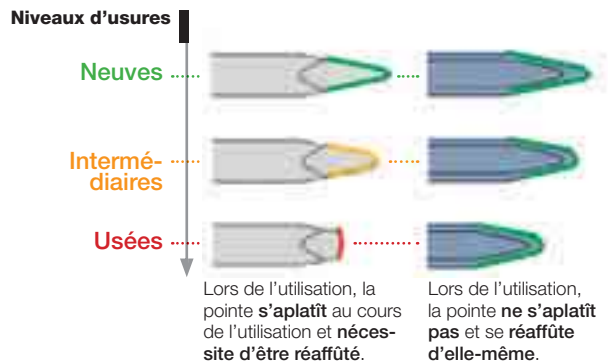
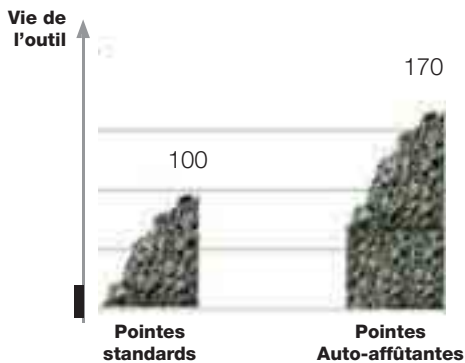

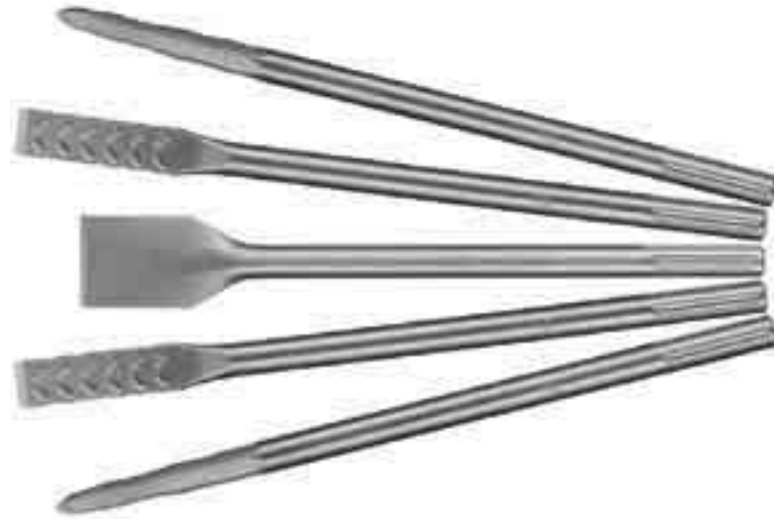
Outils percutants SDS-Max Haute Qualité **NOUVEAU****Coffret 5 Outils percutants Haute Qualité SDS-Max**

Inclus :

2 Pointes à béton auto-affûtantes : B-64266

2 Burins auto-affûtants : B-64272

1 Burin large renforcé : B-64288

Ref.	Qté
E-04927	1

**Pointe auto-affûtante SDS-Max**

Ref.	Long.	Qté
B-10366	400 mm	1

**Burin auto-affûtant SDS-Max Haute Qualité**

Ref.	Qté	Largeur	Long.
B-64272	1	25 mm	400 mm

**NOUVEAU****Pointe auto-affûtante SDS-Max Haute Qualité**

Ref.	Long.	Qté
B-64266	400 mm	1

**Burin large renforcé SDS-Max Haute Qualité**

Ref.	Qté	Largeur	Long.
B-64288	1	50 mm	380 mm



## Outils percutants SDS-Max

**Pointe SDS-Max**

La pointe à béton est adaptée pour de nombreux travaux de démolition.

Ref.	Long. totale	Qté
D-34176	300 mm	1
D-34182	400 mm	1
D-34182-10	400 mm	10
D-34198	600 mm	1

**Burin plat SDS-Max**

Le burin plat est utilisé selon sa largeur pour couper le béton, pour la démolition rapide.

Ref.	Larg. outil	Long. totale	Qté
D-34207	25 mm	280 mm	1
D-34213	25 mm	400 mm	1
D-34213-10	25 mm	400 mm	10
D-34229	24 mm	600 mm	1

**Burin large SDS-Max**

Le burin large est utilisé pour retirer les résidus de béton

Ref.	Larg. outil	Long. totale	Qté
D-34235	50 mm	400 mm	1
D-34241	80 mm	300 mm	1

**Burin coudé SDS-Max**

Le burin coudé est idéal pour l'abattage facile du carrelage.

Ref.	Larg. outil	Long. totale	Qté
P-16324	50 mm	300 mm	1

**Burin denté SDS-Max**

Le burin denté est idéal pour le travail des enduits, du carrelage et la réalisation de joints.

Ref.	Larg. outil	Long. totale	Qté
P-16346	38 mm	280 mm	1

**Gouge SDS-Max**

La gouge réalise très rapidement des saignées pour encastrer de la tuyauterie ou des gaines électriques.

Ref.	Larg. outil	Long. totale	Qté
P-16293	26 mm	300 mm	1

**Gouge avec guidage SDS-Max**

La gouge réalise très rapidement des saignées pour encastrer de la tuyauterie ou des gaines électriques.

Ref.	Larg. outil	Long. totale	Qté
P-16330	35 mm	380 mm	1

**Pelle SDS-Max**

La pelle facilite le travail des différents matériaux : terre, argile, craie, ardoise...

Ref.	Larg. outil	Long. totale	Qté
P-23721	110 mm	400 mm	1

**Manche pour plateau de damage SDS-Max**

Le plateau de damage est utilisé pour compacter les matériaux ou pour égaliser des surfaces.

Ref.	Qté
A-19897	1

**Plateau de damage SDS-Max**

Ref.	Largeur	Qté
A-19875	mm	1

**Manche boucharde 70 SDS-Max**

Pour tête de boucharde référence P-03947. La boucharde est utile pour rendre une surface rugueuse et faciliter l'accrochage du plâtre et des enduits.

Ref.	Long. totale	Qté
P-16352	250 mm	1

**Tête de boucharde**

La boucharde est utile pour rendre une sur-face rugueuse et faciliter l'accrochage du plâtre et des enduits.

Ref.	Dimensions	Ø	Qté
P-03947	60 x 60 x 45 mm	Cône 21 / 24,8 sur L=45 mm	1

# Cannelure, Hexagonal et autres

B

PERFORER | BURINER | CAROTTER



## Forets cannelure 4 taillants



### Forets Cannelure 4 taillants



Ref.	Ø	Long. totale	Long. utile	Qté
P-03078	19 mm	380 mm	250 mm	1
P-03084	19 mm	530 mm	400 mm	1



## Outils percutants cannelure



### Pointe Cannelure

La pointe à béton est adaptée pour de nombreux travaux de démolition.

Ref.	Long. totale	Qté
P-13122	300 mm	1
P-13138	450 mm	1



### Burin plat Cannelure

Le burin plat est utilisé selon sa largeur pour couper le béton, pour la démolition rapide.

Ref.	Larg. outil	Long. totale	Qté
P-13144	24 mm	300 mm	1
P-13150	24 mm	450 mm	1



### Burin large Cannelure

Le burin large est utilisé pour retirer les résidus de béton

Ref.	Larg. outil	Long. totale	Qté
P-13166	50 mm	300 mm	1



### Gouge Cannelure

La gouge réalise très rapidement des saignées pour encastrer de la tuyauterie ou des gaines électriques.

Ref.	Larg. outil	Long. totale	Qté
P-13194	26 mm	300 mm	1



### Pelle Cannelure

La pelle facilite le travail des différents matériaux : terre, argile, craie, ardoise...

Ref.	Larg. outil	Long. totale	Qté
P-13172	110 mm	400 mm	1



### Tête de boucharde

La boucharde est utile pour rendre une sur-face rugueuse et faciliter l'accrochage du plâtre et des enduits.

Ref.	Dimensions	Ø	Qté
P-03947	60 x 60 x 45 mm	Cône 21 / 24,8 sur L=45 mm	1

17

## Outils percutants Hexagonal 17 mm



### Pointe Hexagonal 17 mm

La pointe à béton est adaptée pour de nombreux travaux de démolition.

Ref.	Long. totale	Qté
D-08682	280 mm	1
P-13041	450 mm	1



### Burin large Hexagonal 17 mm

Le burin large est utilisé pour retirer les résidus de béton

Ref.	Larg. outil	Long. totale	Qté
P-13079	45 mm	280 mm	1



### Gouge avec guidage Hexagonal 17 mm

La gouge réalise très rapidement des saignées pour encastrer de la tuyauterie ou des gaines électriques.

Ref.	Larg. outil	Long. totale	Qté
B-01638	40 mm	330 mm	1



### Burin plat Hexagonal 17 mm

Le burin plat est utilisé selon sa largeur pour couper le béton, pour la démolition rapide. La référence A-80771 inclus 10 burins plats.

Ref.	Larg. outil	Long. totale	Qté
P-13057	24 mm	280 mm	1
P-13063	24 mm	450 mm	1
D-08707	19 mm	280 mm	1
A-80771	17 mm	280 mm	10

19

## Outils percutants Hexagonal 19 mm



### Pointe Hexagonal 19 mm

La pointe à béton est adaptée pour de nombreux travaux de démolition.

Ref.	Long. totale	Qté
P-05620	400 mm	1



### Burin plat Hexagonal 19 mm

Le burin plat est utilisé selon sa largeur pour couper le béton, pour la démolition rapide.

Ref.	Larg. outil	Long. totale	Qté
P-05636	24 mm	400 mm	1



### Burin large Hexagonal 19 mm

Le burin large est utilisé pour retirer les résidus de béton

Ref.	Larg. outil	Long. totale	Qté
P-05686	60 mm	450 mm	1
P-05670	140 mm	350 mm	1



### Manche boucharde 70 Hexagonal 19 mm

Pour tête de boucharde référence P-03947. La boucharde est utile pour rendre une surface rugueuse et faciliter l'accrochage du plâtre et des enduits.

Ref.	Long. totale	Qté
P-03953	200 mm	1



21

## Outils percutants Hexagonal 21 mm

## Pointe Hexagonal 21 mm

La pointe à béton est adaptée pour de nombreux travaux de démolition.

Ref.	Long. totale	Qté
P-13378	320 mm	1
P-13384	450 mm	1
P-13390	600 mm	1



## Burin plat Hexagonal 21 mm

Le burin plat est utilisé selon sa largeur pour couper le béton, pour la démolition rapide.

Ref.	Larg. outil	Long. totale	Qté
P-13409	24 mm	320 mm	1
P-13415	24 mm	450 mm	1
P-13421	24 mm	600 mm	1



## Burin large Hexagonal 21 mm

Le burin large est utilisé pour retirer les résidus de béton

Ref.	Larg. outil	Long. totale	Qté
P-13437	70 mm	320 mm	1



## Gouge Hexagonal 21 mm

La gouge réalise très rapidement des saignées pour encastrer de la tuyauterie ou des gaines électriques.

Ref.	Larg. outil	Long. totale	Qté
P-05658	22 mm	300 mm	1



28

## Outils percutants Hexagonal 28 mm à colerette

## Pointe Hexagonal 28 mm à colerette

La pointe à béton est adaptée pour de nombreux travaux de démolition.

Ref.	Type	Long. totale	Long. utile	Qté
D-17631	Colerette	410 mm	mm	1
D-17675	Colerette	520 mm	340 mm	1
P-65931	Colerette	600 mm	435 mm	1



## Burin plat Hexagonal 28 mm à colerette

Le burin plat est utilisé selon sa largeur pour couper le béton, pour la démolition rapide.

Ref.	Type	Larg. outil	Long. totale	Qté
D-17647	Colerette	28 mm	410 mm	1
D-17681	Colerette	28 mm	520 mm	1



## Pointe courte Hexagonal 28 mm à colerette et méplat

Ref.	Long.	Qté
D-65034	350 mm	1



## Burin large Hexagonal 28 mm à colerette

Ref.	Larg. outil	Long.	Qté
D-20725	75 mm	520 mm	1



28

## Outils percutants Hexagonal 28 mm à méplat



## Pelle Hexagonal 28 mm à méplat

La pelle facilite le travail des différents matériaux : terre, argile, craie, ardoise

Ref.	Larg. outil	Long. totale	Qté
P-05717	125 mm	400 mm	1



## Pointe Hexagonal 28 mm à méplat

La pointe à béton est adaptée pour de nombreux travaux de démolition.

Ref.	Type	Long. totale	Qté
P-64272	Méplat	600 mm	1



## Burin large Hexagonal 28 mm à méplat

Le burin large est utilisé pour retirer les résidus de béton

Ref.	Larg. outil	Long. totale	Qté
P-05701	80 mm	400 mm	1



## Burin plat Hexagonal 28 mm à méplat

Le burin plat est utilisé selon sa largeur pour couper le béton, pour la démolition rapide.

Ref.	Type	Larg. outil	Long. totale	Qté
P-05723	Méplat	32 mm	400 mm	1
P-64288	Méplat	32 mm	600 mm	1



## Pointe auto affûtante Hexagonal 28 mm à méplat

La pointe à béton est adaptée pour de nombreux travaux de démolition.

Ref.	Type	Long. totale	Qté
B-10372	Méplat	400 mm	1



## Plateau de damage Hexagonal 28 mm à méplat

Le plateau de damage est utilisé pour compacter les matériaux ou pour égaliser des surfaces.

Cet article est livré complet : Plateau de damage + manche pour plateau de damage

Ref.	Long. totale	Qté
798385-3	200 mm	1

30

## Outils percutants Hexagonal 30 mm



## Pointe Hexagonal 30 mm

La pointe à béton est adaptée pour de nombreux travaux de démolition.

Ref.	Long. totale	Qté
P-05561	700 mm	1



## Pointe auto affûtante Hexagonal 30 mm

La pointe à béton est adaptée pour de nombreux travaux de démolition.

Ref.	Long. totale	Qté
B-10388	400 mm	1



**Burin plat Hexagonal 30 mm**

Le burin plat est utilisé selon sa largeur pour couper le béton, pour la démolition rapide.

Ref.	Verrouillage	Larg. outil	Long. totale	Qté
D-15300	Horizontal (HM1304, HM1317C)	30 mm	400 mm	1
P-13487	Horizontal (HM1304, HM1317C)	32 mm	400 mm	1
P-13502	Vertical (HM1400)	32 mm	400 mm	1
P-05583	Horizontal (HM1304, HM1317C)	32 mm	700 mm	1



**Burin large Hexagonal 30 mm**

Le burin large est utilisé pour retirer les résidus de béton

Ref.	Verrouillage	Larg. outil	Long. totale	Qté
P-13518	Horizontal (HM1304, HM1317C)	110 mm	400 mm	1
P-13493	Vertical (HM1400)	100 mm	310 mm	1



**Pelle Hexagonal 30 mm**

La pelle facilite le travail des différents matériaux : terre, argile, craie, ardoise...

Ref.	Verrouillage	Larg. outil	Long. totale	Qté
P-05555	Horizontal (HM1304, HM1317C)	125 mm	400 mm	1
P-05608	Vertical (HM1400)	125 mm	400 mm	1



**Plateau de damage Hexagonal 30 mm**

Le plateau de damage est utilisé pour compacter les matériaux ou pour égaliser des surfaces.

Ref.	Long. totale	Qté
A-31485	200 mm	1



**Forets SDS-Top 4 taillants**



**Forets SDS-Top 4 taillants**

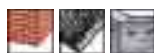

Ref.	Ø	Long.	Long. utile	Qté
P-34126	24 mm	500 mm	400 mm	1
P-34148	25 mm	500 mm	400 mm	1



**Outils percutants SDS-Top**



**Pointe à béton SDS-Top**

La pointe à béton est adaptée pour de nombreux travaux de démolition.

Ref.	Long. totale	Qté
P-34338	270 mm	1



**Burin plat SDS-Top**

Le burin plat est utilisé selon sa largeur pour couper le béton, pour la démolition rapide.

Ref.	Larg. outil	Long. totale	Qté
P-34344	20 mm	270 mm	1

**Outils percutants Kango**



**Pointe KANGO**

La pointe à béton est adaptée pour de nombreux travaux de démolition.

Ref.	Long. totale	Qté
P-13231	300 mm	1
P-13253	460 mm	1

**Outils percutants pour HK1800**



**Gouge pour Makita HK1800**

La gouge réalise très rapidement des saignées pour encastrer de la tuyauterie ou des gaines électriques.

Ref.	Type	Larg. outil	Long. totale	Qté
798277-6	vertical	8 mm	170 mm	1



**Tête de Décapeur pour Makita HK1800**

Ref.	Qté
343411-9	1



**Pointe pour Makita HK1800**

La pointe à béton est adaptée pour de nombreux travaux de démolition.

Ref.	Long. totale	Qté
P-13340	235 mm	1



**Décapeur pour Makita HK1800**

Ref.	Long. totale	Largeur	Qté
A-68155	160 mm	100 mm	1



**Burin large pour Makita HK1800**

Le burin large est utilisé pour retirer les résidus de béton

Ref.	Type	Larg. outil	Long. totale	Qté
P-13356	vertical	30 mm	190 mm	1
P-13362	vertical	50 mm	190 mm	1

**Adaptateurs d'emmanchement**



**Adaptateurs d'emmanchement Hexagonal 13 / SDS-Plus**

Ref.	Emm. Machine	Emm. Outil	Qté
P-04195	Hexa. 13	SDS-Plus	1



**Adaptateurs d'emmanchement Hexagonal 17 / Conique**

Ref.	Emm. Machine	Emm. Outil	Qté
P-07026	Hexa. 17 mm	Conique	1



## Adaptateurs d'emmanchement Cannelure / SDS-Plus

Ref.	Emm. Machine	Emm. Outil	Qté
P-04204	Cannelure	SDS-Plus	1



## Adaptateurs d'emmanchement SDS-Max / SDS-Plus

Ref.	Emm. Machine	Emm. Outil	Qté
P-17027	SDS-Max	SDS-Plus	1

# Carotter

## Trépans carbures cône ALG à emmanchement SDS-Plus

### Foret centreur pour trépans ALG



Ref.	Emmanchement	Long. totale	Qté
P-19168	SDS-Plus	90 mm	1

### Trépans complet couronne carbure cône ALG à emmanchement SDS-Plus

Trépan carbure multifonctions léger pour perceuses percussion et marteaux perforateurs légers. Travaille en percussion dans les matériaux durs tels que le béton ou la brique, en rotation simple dans les nouveaux et divers matériaux de construction, le plâtre, le siporex, la faïence,...Pour l'encastrement ou le perçage de trous débouchants.

Léger et multifonctions, c'est le trépan « électricien » par excellence. Monté sur perforateurs légers SDS-Plus ou perceuses à percussion, il existe en Ø 30, 35, 40, 45, 50, 60, 66, 68, 80 mm. Monté de série avec porte outil LT90.



Ref.	Ø	Nb. dents	profondeur	Qté
P-19087	30 mm	5	40 mm	1
P-19093	35 mm	5	40 mm	1
P-19102	40 mm	6	40 mm	1
P-19118	45 mm	6	40 mm	1
P-19124	50 mm	7	40 mm	1
P-19130	60 mm	8	40 mm	1
P-19146	66 mm	8	40 mm	1
P-24670	68 mm	8	40 mm	1
P-19152	80 mm	9	40 mm	1

## Trépans carbures cônes 1/8"

Les trépans carbure MAKITA bénéficient d'un traitement thermique de haute qualité. Ils sont robustes et dotés d'un nombre important de dents en carbure pour une progression rapide de perçage. Ils sont destinés à l'encastrement ou au perçage de trous débouchants.

**Travail en percussion : matériaux durs, béton et brique**

**Travail en rotation simple : matériaux de construction divers, plâtre, siporex, faïence, ...**



### Trépans couronne carbure cône 1/8"

Équipe des marteaux perforateurs de forte puissance : de 900 à 1500 W.

Énergie d'impact jusqu'à 20 Joules.

Pour l'encastrement ou le perçage de trous débouchant (passage de tuyaux ou conduits).

Foret centreur et porte-trépans à prévoir.



Ref.	Ø	Nb. dents	profondeur	Long. totale	Qté
P-06725	35 mm	5	75 mm	100 mm	1
P-06731	40 mm	6	75 mm	100 mm	1
P-06747	45 mm	6	75 mm	100 mm	1
P-03785	50 mm	7	75 mm	100 mm	1
P-73427	60 mm	8	75 mm	100 mm	1
P-16950	60 mm	8	75 mm	100 mm	1
P-03791	65 mm	8	75 mm	100 mm	1
P-06769	66 mm	8	75 mm	100 mm	1
P-73433	68 mm	8	75 mm	100 mm	1
P-16966	70 mm	8	75 mm	100 mm	1
P-03800	80 mm	9	75 mm	100 mm	1
P-06775	80 mm	9	75 mm	100 mm	1
P-06781	90 mm	10	75 mm	100 mm	1
P-03822	100 mm	11	75 mm	100 mm	1
P-73449	110 mm	11	75 mm	100 mm	1
P-06797	110 mm	11	75 mm	100 mm	1
P-06921	125 mm	12	75 mm	100 mm	1
P-06937	150 mm	14	75 mm	100 mm	1

**Porte-Trépan cône 1/8"**

Ref.	Emm. Machine	Long. totale	Qté
P-16994	SDS-Max	220 mm	1
P-17005	SDS-Max	420 mm	1
P-17011	SDS-Max	700 mm	1
P-06943	Cannelure	220 mm	1
P-06959	Cannelure	420 mm	1
P-06971	Hexa. 13	250 mm	1
P-06987	Hexa. 13	450 mm	1
P-06993	Hexa. 13	900 mm	1

**Foret centreur pour trépan cône 1/8"**

Ref.	Ø	Long. totale	Qté
P-03838	11 mm	120 mm	1

**Kit d'extraction de trépan**

L'utilisation d'un chasse cône à chaud est primordiale pour préserver la fiabilité des outils (grosse probabilité de casse à froid)

Ref.	Qté
P-16427	1

**Trépan diamantés pour usage à sec DIAMAK**



**Coffret 5 Trépan diamantés pour usage à sec DIAMAK**

Ø 38/52/65/117/127 mm.  
Soudage laser.  
Emmanchement Trépan 1/2" BSP femelle.  
Adaptateurs SDS-Plus et Hexagonal.  
Pour Granite, Marbre, Calcaire, Ardoise, Brique dure, Autre matériau dense et non abrasif.

Ref.	Qté
P-74712	1

**Trépan diamantés pour usage à sec**

Pour Granite, Marbre, Calcaire, Ardoise, Brique dure, Autre matériau dense et non abrasif.

Ref.	Ø	Long.	Emmanchement	Qté
P-64060	22 mm	150 mm	1/2" BSP Femelle	1
P-64076	28 mm	150 mm	1/2" BSP Femelle	1
P-64082	32 mm	150 mm	1/2" BSP Femelle	1
P-64098	38 mm	150 mm	1/2" BSP Femelle	1
P-64107	48 mm	150 mm	1/2" BSP Femelle	1
P-64113	52 mm	150 mm	1/2" BSP Femelle	1
P-64129	52 mm	150 mm	1/2" BSP Femelle	1
P-64157	65 mm	150 mm	1/2" BSP Femelle	1
P-64135	78 mm	150 mm	1/2" BSP Femelle	1
P-64141	107 mm	150 mm	1/2" BSP Femelle	1
P-64163	127 mm	150 mm	1/2" BSP Femelle	1
P-64179	152 mm	150 mm	1/2" BSP Femelle	1



**Adaptateur DIAMAK pour SDS-Plus**

Ref.	Qté
P-30031	1

**Adaptateur DIAMAK pour mandrin 13 mm**

Ref.	Qté
P-34562	1

**Trépan diamantés pour usage à sec DUSTEC M16**

**Trépan diamantés pour usage à sec DUSTEC M16**

Pour briques et matériaux abrasifs, Segments soudés au laser, Hauteur segment : 9,5 mm, A utiliser avec manchon d'aspiration P-41872.

Ref.	Ø	Longueur	Qté
P-63806	68 mm	150 mm	1
P-42064	68 mm	400 mm	1
P-42036	82 mm	150 mm	1
P-42086	82 mm	400 mm	1
P-42042	112 mm	150 mm	1
P-42092	112 mm	400 mm	1
P-63915	127 mm	150 mm	1
P-63921	132 mm	150 mm	1
P-42101	132 mm	400 mm	1



**Pointe de centrage pour trépan à sec Dustec M16 Longueur 70 mm**

Ref.	Long.	Qté
P-41888	128 mm	1



B  
PERFORER | BURINER | CAROTTER



**Pointe de centrage pour trépan à sec Dustec M16 Longueur 150 mm**

Ref.	Long.	Qté
P-41894	225 mm	1

**Pointe de centrage pour trépan à sec Dustec M16 Longueur 400 mm**

Avec pointe de centrage P-41894

Ref.	Long.	Qté
P-41903	455 mm	1

**Manchon d'aspiration carotreuse M18 pour trépan à sec Dustec M16**

Ref.	Emm. Machine	Emm. Outil	Qté
P-41872	M18 femelle	M16 mâle	

Utilisez les adaptateurs ci-dessous, pour adapter le trépan au porte-outil de la machine.

**Trépan diamantés pour usage à eau**
**Trépan diamantés pour usage à eau (alésage M16)**

Pour le forage sous arrosage du béton, du béton armé, de la pierre et de l'asphalte. Segments soudés au laser.

Ref.	Ø	profondeur	Emm. Outil	Qté
P-09793	14 mm	300 mm	M16	1
P-09802	16 mm	300 mm	M16	1
P-09818	18 mm	300 mm	M16	1
P-09824	20 mm	300 mm	M16	1
P-09830	22 mm	300 mm	M16	1
P-09852	26 mm	300 mm	M16	1
P-09868	29 mm	300 mm	M16	1
P-09874	31 mm	300 mm	M16	1
P-09880	36 mm	300 mm	M16	1
P-09896	41 mm	300 mm	M16	1

**Trépan diamantés pour usage à eau (alésage M18)**

Pour le forage sous arrosage du béton, du béton armé, de la pierre et de l'asphalte. Segments soudés au laser.

Ref.	Ø	profondeur	Emm. Outil	Qté
P-41757	14 mm	300 mm	M18	1
P-41763	16 mm	300 mm	M18	1
P-41779	18 mm	300 mm	M18	1
P-41785	20 mm	300 mm	M18	1
P-41791	22 mm	300 mm	M18	1
P-41800	24 mm	300 mm	M18	1
P-41816	26 mm	300 mm	M18	1
P-41822	29 mm	300 mm	M18	1
P-41838	31 mm	300 mm	M18	1
P-41844	36 mm	300 mm	M18	1
P-41850	41 mm	400 mm	M18	1

**Trépan diamantés pour usage à eau (alésage M30)**

Pour le forage sous arrosage du béton, du béton armé, de la pierre et de l'asphalte. Segments soudés au laser.

Ref.	Ø	profondeur	Emm. Outil	Qté
P-44161	46 mm	400 mm	M30	1
P-44177	51 mm	400 mm	M30	1
P-44183	56 mm	400 mm	M30	1
P-44199	61 mm	400 mm	M30	1
P-09949	71 mm	400 mm	M30	1
P-09955	81 mm	400 mm	M30	1
P-09961	91 mm	400 mm	M30	1
P-09977	101 mm	400 mm	M30	1
P-09983	111 mm	400 mm	M30	1
P-09999	121 mm	400 mm	M30	1
P-10001	131 mm	400 mm	M30	1

**Pointe de centrage pour trépan à eau M30 Longueur 300 mm**

Avec pointe de centrage P-41894

Ref.	Long.	Qté
P-45054	355 mm	1

**Pointe de centrage pour trépan à eau M30 Longueur 400 mm**

Avec pointe de centrage P-41894

Ref.	Long.	Qté
P-45060	455 mm	1

**Trépans diamantés pour usage à eau gros agrégats (alésage 1-1/4" (5/4"))**

Pour le forage sous arrosage du béton dur composé de gros agrégats.

Ref.	Ø	profondeur	Emm. Outil	Qté
P-41143	112 mm	400 mm	1 1/4" UNC	1
P-65838	132 mm	400 mm	1 1/4" UNC	1
P-41202	182 mm	400 mm	1 1/4" UNC	1
P-41218	202 mm	400 mm	1 1/4" UNC	1

**Trépans diamantés pour usage à eau petits agrégats (alésage 1-1/4" (5/4"))**

Pour le forage sous arrosage du béton dur composé de petits agrégats.

Ref.	Ø	profondeur	Emm. Outil	Qté
P-41399	92 mm	400 mm	1 1/4" UNC	1
P-41442	112 mm	400 mm	1 1/4" UNC	1
P-65850	122 mm	400 mm	1 1/4" UNC	1
P-65866	132 mm	400 mm	1 1/4" UNC	1
P-41486	162 mm	400 mm	1 1/4" UNC	1
P-41517	202 mm	400 mm	1 1/4" UNC	1

**Accessoires complémentaires pour trépans**

**Centreurs pour trépan**

Pour trépans à sec ou à eau.

Ref.	Ø	Qté
P-41919	68/69 mm	1
P-41925	71/72 mm	1
P-45098	76 mm	1
P-41931	81/82 mm	1
P-41947	91/92 mm	1
P-41953	101/102 mm	1
P-41969	111/112 mm	1
P-41975	121/122 mm	1
P-41981	131/132 mm	1

**Rallonges pour trépan**

Ref.	Emmanchement	Long.	Qté
P-41626	1-1/4" mâle -> 1-1/4" femelle	300 mm	1
P-41648	1-1/4" mâle -> 1-1/4" femelle	500 mm	1
P-41551	1/2" mâle -> 1/2" femelle	100 mm	1
P-34718	1/2" mâle -> 1/2" femelle	300 mm	1

**Bague en cuivre pour DBM230**

Bague en cuivre à placer entre l'axe et le trépan. Permettant le démontage des trépans facilement

Ref.	Qté
EE35450000	1

**Adaptateurs d'emmanchement pour trépans**

**Adaptateurs carotreuse M18 pour trépans M16**

Équipé d'un circlip de maintien pour axes de centrage.

Ref.	Emm. Machine	Emm. Outil	Qté
P-45082	M18 (femelle)	M16 (mâle)	1

**Adaptateurs carotreuse 1/2" pour trépan M16**

Ref.	Emmanchement	Qté
P-10067	1/2" mâle -> M16 mâle	1

**Adaptateurs carotreuse M18 pour trépans M30**

Ref.	Emm. Machine	Emm. Outil	Qté
P-41866	M18 (femelle)	M30 (mâle)	1

**Adaptateurs carotreuse 1/2" pour trépan M30**

Ref.	Emmanchement	Qté
P-10073	1/2" mâle -> M30 mâle	1

**Adaptateurs carotreuse M16 pour trépans 1-1/4"**

Ref.	Qté
P-14009	1

**Adaptateurs carotreuse M30 pour trépans 1-1/4"**

Ref.	Qté
P-14015	1

**Adaptateurs carotreuse M18 pour trépans 1-1/4" ou accessoires 1/2"**

Ref.	Emm. Machine	Emm. Outil	Qté
P-42151	M18 (femelle)	1-1/4" (mâle) ou 1/2" (femelle)	1



**Disques diamant. . . . . 495**

- Disques diamant gamme COSMOS - QUASAR . . . . . 495
- Disques diamant gamme COSMOS - COMET. . . . . 495
- Disques diamant gamme COSMOS - NEBULA . . . . . 495

**Disques diamant fins pour machines à batterie . . . . . 496**

- Disques diamant fin pour meuleuse à batterie. . . . . 496
- Disques diamant fin pour découpeuse à batterie . . . . . 496
- Disques diamant X-LOCK . . . . . 496
- Disques à concrétion diamant pour métal. . . . . 497
- Disques diamant "RESCUE" pour pompiers, sauveteurs . . 497
- Disques diamant à eau, béton, pour scie diamant. . . . . 497
- Disques diamant à eau, carrelage et verre, pour scie diamant . . . . . 497
- Bagues de réduction. . . . . 497

**Disques diamants pour applications spéciales. 497**

- Plateaux de ponçage diamant pour béton . . . . . 498
- Plateaux de ponçage diamant pour béton, granit et marbre . . . . . 498
- Plateaux de ponçage diamant PCD . . . . . 498
- Plateaux de ponçage diamant à faibles vibrations pour meuleuses . . . . . 499

C  
UNIVERS DIAMANT | DÉCOUPE DES MATÉRIAUX

Gamme

# COSMOS

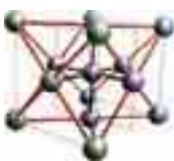

## Technologie 3DDG

longévité et rapidité

- Les grains sont plus nombreux dans le segment.
- Ils travaillent de façon uniforme en supportant une pression identique.
- Ils s'usent et tombent au même rythme.

Cette technologie est l'aboutissement de 70 ans d'expérience et de recherche.

## Grain de diamant

- Les grains de diamant sont placés de façon précise, en 3 dimensions.
- La distance entre les grains de diamant est contrôlée.

**+ de longévité**  
**+ de rapidité**

## Technologie STEALTH :

Silence et Anti-vibrations

Technologie de pointe utilisant la technologie "sandwich" : 2 feuilles d'acier laminées de chaque côté d'une troisième en métal tendre. Amortissement maximum des vibrations et réduction du bruit. Le disque est plus sûr à utiliser et dure plus longtemps. Il offre un confort inégalé à l'opérateur.

Cette technologie s'applique à partir du diamètre 230 mm.

UNIVERS DIAMANT | DÉCOUPE DES MATÉRIAUX



Une gamme complète pour répondre à tous les besoins

<b>Jante cranelée</b>	<b>Jante continue</b>	<b>Spécial verre*</b>	<b>Asphalte</b>	<b>Spécial déjointage</b>
Briques dures Terrazzo	Céramique Porcelaine	Verre Marbre	Asphalte Béton frais	Mortier



Le label ou **Norme OSA** est le garant du respect à la norme de sécurité européenne **EN13236**. En France, seuls les disques diamants conformes à cette norme sont autorisés à être commercialisés.

Tous les disques de la gamme COSMOS sont labélisés OSA.



# QUASAR



**Technologie STEALTH**  
Moins de vibrations + Silencieux



**Technologie 3DDG**  
Grande vitesse de coupe  
+ 30% de durée de vie



**Segment Pro / Soudage laser**  
Réduction de la surchauffe et plus  
longue durée de vie



# comet



**Technologie 3DDG**  
Grande vitesse de coupe  
+ 30% de durée de vie



**Segment Pro / Soudage laser**  
Réduction de la surchauffe et plus  
longue durée de vie



# nebula



**Segment Pro / Soudage laser**  
Réduction de la surchauffe et plus  
longue durée de vie

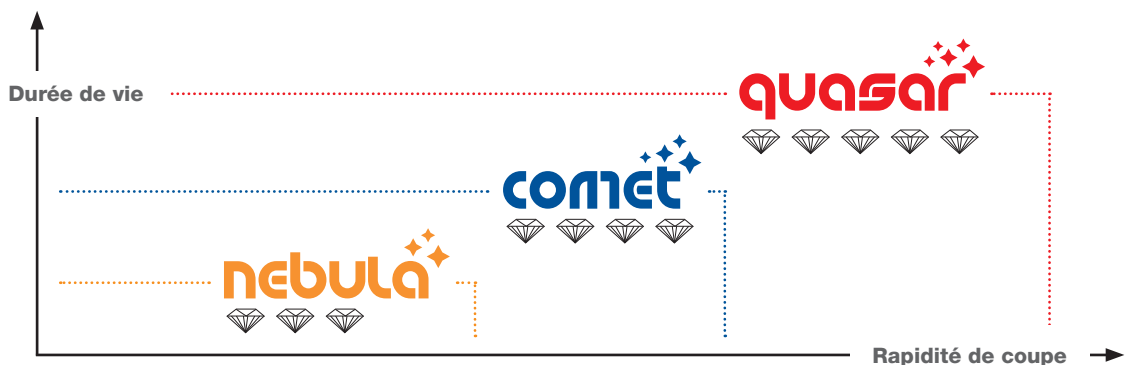

# Disques DIAMANT

**COSMOS**  
S Y S T E M

Les disques diamant de la gamme Cosmos sont développés et fabriqués, comme tout produit MAKITA, dans l'objectif de répondre aux exigences de tous les professionnels.

Ils ont tous des segments soudés au laser sur le corps du disque. Les segments sont moulés, pressés

à froid, cuits sous hautes pression et température, puis soudés au rayon laser. Cette méthode d'assemblage est actuellement la plus résistante qui existe. De même, MAKITA utilise des grains de diamant synthétiques de haute qualité pour obtenir une résistance maximale à l'abrasion. Les disques diamant MAKITA peuvent

être utilisés pour des coupes à sec ou avec arrosage. Les produits MAKITA respectent les exigences de la norme EN 13236 dans sa dernière version de 2011 et le Décret 2003-158. De plus, leurs procédés de fabrication sont certifiés par l'organisme indépendant OSA.

UNIVERS DIAMANT | DÉCOUPE DES MATÉRIAUX

- Excellent
- Adapté
- Occasionel

	quasar <sup>+</sup>	comét <sup>+</sup>				nebul <sup>+</sup>		
	3DDG Stealth Silencieux	3DDG	Jante crénelée	Jante continue	Spécial verre*	Asphalte	Spécial déjointage	Soudé au laser
Céramique								
Porcelaine								
Marbre								
Briques dures								
Béton précontraint / Dalle en pierre								
Granit								
Terrazzo								
Calcaire dur								
Terre cuite / Argile								
Ardoise								
Béton								
Béton armé								
Briques								
Calcaire								
Grès tendre								
Béton frais								
Grès dur								
Asphalte								
MDF								
Fibre de verre								
PVC								
Acier								
Mortier								

\*Dépôt électrolytique

# Disques diamant

## Disques diamant gamme COSMOS - QUASAR



### Disques diamant silencieux QUASAR pour béton

Ref.	Ø	Ø Alésage	Bag. réduc.	Haut. segm.	Ep. segm.	Qté
B-12712	230 mm	22,23 mm	—	12 mm	2,6 mm	1
B-12712-5	230 mm	22,23 mm	—	12 mm	2,6 mm	5
B-17588	300 mm	25,4 mm	20 mm	12 mm	3 mm	1
B-13465	350 mm	25,4 mm	20 mm	12 mm	3 mm	1
B-13471	400 mm	25,4 mm	20 mm	12 mm	3 mm	1

## Disques diamant gamme COSMOS - COMET



### Disques diamant COMET pour béton

Ref.	Ø	Ø Alésage	Bag. réduc.	Haut. segm.	Ep. segm.	Qté
B-12778	125 mm	22,23 mm	—	10 mm	2,2 mm	1
B-27187	150 mm	22,23 mm	—	10 mm	2,2 mm	1
B-27193	180 mm	22,23 mm	—	10 mm	2,2 mm	1
B-12784	230 mm	22,23 mm	—	10 mm	2,6 mm	1
B-17619	300 mm	25,4 mm	—	10 mm	3,2 mm	1
B-13552	350 mm	20 mm	25,4 mm	10 mm	3,2 mm	1
B-13568	400 mm	20 mm	25,4 mm	10 mm	3,2 mm	1

### Disques diamant COMET Spécialisés, JANTE CRENELÉE pour matériaux durs

Ref.	Ø	Ø Alésage	Bag. réduc.	Haut. segm.	Ep. segm.	Qté
B-12996	125 mm	22,23 mm	20 mm	7 mm	2,4 mm	1
B-13007	150 mm	22,23 mm	20 mm	7 mm	2,4 mm	1
B-13035	230 mm	22,23 mm	—	8 mm	2,4 mm	1
B-13041	300 mm	25,4 mm	—	8,5 mm	3 mm	1
B-13057	350 mm	25,4 mm	—	8,5 mm	3,3 mm	1

### Disques diamant COMET Spécialisés, JANTE CONTINUE pour matériaux délicats

Ref.	Ø	Ø Alésage	Bag. réduc.	Haut. segm.	Ep. segm.	Qté
B-13063	80 mm	15 mm	—	5 mm	1,6 mm	1
B-13091	125 mm	22,23 mm	20 mm	5 mm	1,6 mm	1
B-13138	230 mm	30 mm	25,4 mm	5 mm	1,7 mm	1
B-13144	300 mm	25,4 mm	—	7 mm	2,4 mm	1
B-13150	350 mm	30 mm	25,4 mm	7 mm	2,6 mm	1

### Disques diamant COMET Spécialisés, SPÉCIAL VERRE

Ref.	Ø	Ø Alésage	Bag. réduc.	Ep. segm.	Qté
B-13188	125 mm	22,23 mm	20 mm	2,5 mm	1
B-13219	230 mm	22,23 mm	—	3 mm	1

### Disques diamant COMET Spécialisés, ASPHALTE

Ref.	Ø	Ø Alésage	Haut. segm.	Ep. segm.	Qté
B-13269	300 mm	20 mm	10 mm	2,8 mm	1
B-13275	350 mm	20/25,4 mm	10 mm	3,2 mm	1
B-42905	400 mm	20/25,4 mm	10 mm	3,2 mm	1

### Disques diamant COMET Spécialisés, DÉJOINTAGE

Ref.	Ø	Ø Alésage	Haut. segm.	Ep. segm.	Qté
B-13253	125 mm	22,23 mm	7 mm	6,4 mm	1

## Disques diamant gamme COSMOS - NEBULA

### Disques diamant NEBULA pour béton

Ref.	Ø	Ø Alésage	Bag. réduc.	Haut. segm.	Ep. segm.	Qté
B-53986	115 mm	22,23 mm	mm	10 mm	2,4 mm	1
B-53992	125 mm	22,23 mm	mm	10 mm	2,4 mm	1
B-53992-5	125 mm	22,23 mm	mm	10 mm	2,4 mm	5
B-54003	150 mm	22,23 mm	mm	10 mm	2,4 mm	1
B-54019	180 mm	22,23 mm	mm	10 mm	2,4 mm	1
B-54025	230 mm	22,23 mm	mm	10 mm	2,4 mm	1
B-54031	300 mm	20 mm	mm	10 mm	2,4 mm	1
B-54053	350 mm	20 mm	25,4 mm	10 mm	2,4 mm	1
B-54069	400 mm	20 mm	25,4 mm	10 mm	2,4 mm	1

# Disques diamant fins pour machines à batterie

## Disques diamant fin pour meuleuse à batterie

**+ 67%**  
de vitesse  
de coupe  
par rapport à un disque  
standard

**+ 37%**  
d'autonomie  
sur une charge  
de batterie

**Très faible épaisseur**

B-53796 : 1,6 mm  
Standard : 2,4 mm

**Très léger**

B-53796 : 95 g  
Standard : 125 g



L'ASSURANCE d'une grande  
sécurité de travail



### Disque diamant fin pour meuleuse à batterie

Disque diamant fin de qualité convient à la découpe des matériaux suivant : Béton et granite.

Ref.	Ø	Ø Alésage	Haut. segm.	Ep. segm.	Qté
B-53796	125 mm	22,23 mm	7 mm	1,6 mm	1

### Disque diamant pour porcelaine et céramique

Disque très fin permettant une coupe rapide et claire.  
La jante ondulée augmente la résistance du disque et réduit les vibrations.  
Centre du disque renforcé.

Ref.	Ø lame	Ø Alésage	Bag. réduc.	Haut. segm.	Ep. segm.	Qté
B-46333	125 mm	22,23 mm	mm	10 mm	1,4 mm	1

UNIVERS DIAMANT | DÉCOUPE DES MATÉRIAUX

## Disques diamant fin pour découpeuse à batterie

**+ 65%**  
de vitesse  
de coupe  
par rapport à un disque standard

**+ 65%**  
d'autonomie  
sur une charge de batterie



**Largeur de fente réduite**

Risque réduit de se coincer dans le matériau et de rebondir dessus.

- ▶ Moins de perte d'énergie
- ▶ Autonomie augmentée

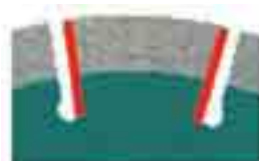

**Segment en forme d'éventail**



**Répartition uniforme des diamants**

- Jusque dans les coins.
- ▶ Longévité des segments
- ▶ Rapidité de la coupe



L'ASSURANCE d'une grande  
sécurité de travail



### Disque diamant pour découpeuses à batterie

Ref.	Ø	Ø Alésage	Bag. réduc.	Haut. segm.	Ep. segm.	Qté
E-02967	230 mm	22,23 mm	—	13 mm	mm	1

## Disques diamant X-LOCK

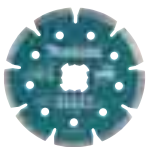

### Disque Diamant Béton X-LOCK

Ref.	Ø	Alésage	Qté
E-02076	125 mm	M14/X-LOCK	1



### Disque multi-matériaux à revêtement

#### carbure de tungstène X-LOCK **NOUVEAU**

Pour la coupe de bois dur, bois tendre, plâtre, PVC, plastiques, tôles...

Longue durée de vie grâce aux grains de métal au carbure de tungstène

Coupe nette et rapide sans rebond

Évite les changements de disques adaptés à chaque matériaux

Ref.	Ø	Ep. lame	Fixation	Qté
E-11776	125 mm	2 mm	X-LOCK	1



# Disques diamants pour applications spéciales

## Disques à concrétion diamant pour métal

**+ 50%**  
de durée  
de vie

par rapport  
à un disque standard



Disque standard



Disque à concrétion

### Moins d'étincelles

### Disque multi-application

Métal, Inox, Métaux non ferreux, PVC,  
Parpaing



L'ASSURANCE d'une grande  
sécurité de travail



### Disques à concrétion diamant pour métal

Disque à concrétion. Durée de vie supérieure (x50) et moins d'étincelles qu'un disque à tronçonner pour métaux. Nombreuses applications et matériaux.

Ref.	Ø	Ø Alésage	Bag. réduc.	Haut. segm.	Ep. segm.	Qté
B-53693	125 mm	22,23 mm	—	1,5 mm	1,3 mm	1
B-53718	230 mm	22,23 mm	—	1,5 mm	1,3 mm	1

## Disques diamant "RESCUE" pour pompiers, sauveteurs



### Disques diamant brasé multi-matériaux pour pompiers, sauveteurs...

Réduction des étincelles, fragments, et aucune odeur dégagée.

Ref.	Ø	Ø Alésage	Bag. réduc.	Haut. segm.	Ep. segm.	Qté
B-55310	125 mm	22,23 mm	—	4 mm	2,8 mm	1
B-55326	230 mm	22,23 mm	—	4 mm	3,1 mm	1
B-55332	300 mm	25,4 mm	—	4 mm	3,4 mm	1

## Disques diamant à eau, béton, pour scie diamant



### Disque diamant à jante continue crenelée, béton, à eau pour scie diamant

Ref.	Ø	Ø Alésage	Bag. réduc.	Haut. segm.	Ep. segm.	Qté
B-22034	110 mm	20 mm	—	5 mm	2 mm	1



### Disque diamant à jante continue, béton, à eau pour scie diamant

Ref.	Ø	Ø Alésage	Bag. réduc.	Haut. segm.	Ep. segm.	Qté
B-21951	125 mm	20 mm	—	5,5 mm	1,9 mm	1

## Disques diamant à eau, carrelage et verre, pour scie diamant



### Disque diamant à jante continue, carrelage et verre, à eau pour scie diamant

Ref.	Ø	Ø Alésage	Bag. réduc.	Haut. segm.	Ep. segm.	Qté
B-21098	85 mm	15 mm	—	5 mm	1,8 mm	1

## Bagues de réduction

### Bague de réduction



Ref.	Ø	Ø Alésage	Épaisseur	Qté
257019-2	20 mm	15,88 mm	1,6 mm	1
503275	22,23 mm	20 mm	1,6 mm	1
257022-3	25 mm	15,88 mm	4 mm	1
197318A9	25,4 mm	20 mm	5 mm	1
257262-3	30 mm	16 mm	4 mm	1
B-21026	30 mm	20 mm	1,2 mm	1
B-21032	30 mm	20 mm	1,4 mm	1
B-21048	30 mm	20 mm	1,8 mm	1
B-21054	30 mm	25 mm	1,6 mm	1
B-21060	30 mm	25,4 mm	1,4 mm	1
B-21076	30 mm	25,4 mm	2,2 mm	1

## Plateaux de ponçage diamant pour béton



### Plateau de ponçage diamant - travaux rapide - économique

Ref.	Ø	Ø Alésage	Qté
D-60682	125 mm	22,23 mm	1

## Plateaux de ponçage diamant pour béton, granit et marbre



### Plateau de ponçage diamant - travaux rapides

Orifices permettant l'utilisation de machines avec aspiration. Conforme EN13236.

Ref.	Ø	Ø Alésage	Vitesse max	Capacité d'enlèvement	Qté
B-48561	125 mm	22,23 mm	12200 tr/min	1400 g/h	1
B-48636	180 mm	22,23 mm	8500 tr/min		1



### Plateau de ponçage diamant - travaux dégrossissages

Orifices permettant l'utilisation de machines avec aspiration. Double rangs de segments assurant un ponçage régulier.

Ref.	Ø	Ø Alésage	Vitesse max	Capacité d'enlèvement	Qté
B-48577	125	22,23 mm	12200 tr/min	4535 g/h	1



### Plateau de ponçage diamant (travaux de finition) pour surfaceuse Ø 125 mm

Orifices permettant l'utilisation de machines avec aspiration.

Ref.	Ø	Ø Alésage	Vitesse max	Qté
B-12289	125 mm	22,23 mm	12200 tr/min	1

## Plateaux de ponçage diamant PCD

### PCD

Segments brasés en diamant polycristallin



L'ASSURANCE d'une grande sécurité de travail

Pour enlèvement de colle polyuréthane, peinture, revêtement Époxy et acrylique



Résultat impeccable

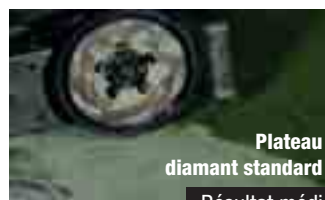

Résultat médiocre



### Plateaux de ponçage diamant pour colle polyuréthane, peinture, revêtement Époxy et acrylique

Ref.	Ø Alésage	Ø	Qté
B-53160	M14 mm	125 mm	1

### PC5001C



### PC5010C



Plateaux de ponçage diamant à faibles vibrations pour meuleuses

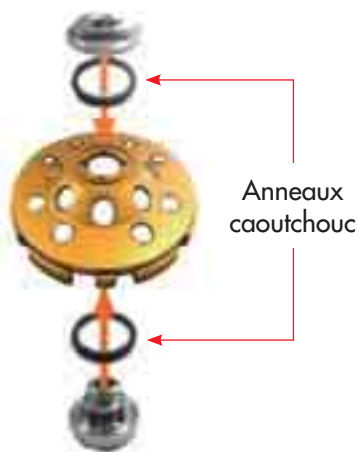

- Les vibrations sont absorbées par les anneaux en caoutchouc, garantissant un confort de travail optimal,
- Le contact avec la surface est maximal, favorisant ainsi un travail continu, rapide et efficace.

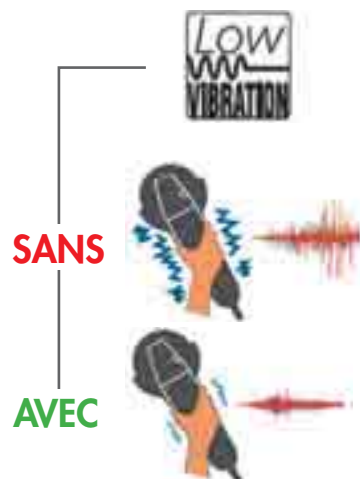

Plateau de ponçage diamant à faibles vibrations (travaux généraux) pour meuleuses Ø 125 mm

Très faibles vibrations, grâce à 2 joints qui absorbent les vibrations et les chocs.  
Orifices permettant l'utilisation de machines avec aspiration.  
Double rangs de segments assurant un ponçage régulier.  
Conforme EN13236.

Ref.	Ø	Filetage	Type	Vitesse max	Qté
B-48549	125 mm	M14	Sec	12200 tr/min	1



Plateau de ponçage diamant à faibles vibrations (matériaux calcaires) pour meuleuses Ø 125 mm

Très faibles vibrations, grâce à 2 joints qui absorbent les vibrations et les chocs.  
Orifices permettant l'utilisation de machines avec aspiration.  
Double rangs de segments assurant un ponçage régulier.  
Conforme EN13236.

Ref.	Ø	Filetage	Type	Vitesse max	Qté
B-48555	125 mm	M14	Sec	12200 tr/min	1



Plateau de ponçage diamant à faibles vibrations (travaux généraux) pour meuleuses Ø 180 mm et Ø 230 mm

Très faibles vibrations, grâce à 2 joints qui absorbent les vibrations et les chocs.  
Orifices permettant l'utilisation de machines avec aspiration.  
Double rangs de segments assurant un ponçage régulier.  
Conforme EN13236.

Ref.	Ø	Filetage	Type	Vitesse max	Qté
B-48608	180 mm	M14	Sec	8500 tr/min	1



Plateau de ponçage diamant à faibles vibrations (travaux de finition) pour meuleuses Ø 125 et 230 mm

Très faibles vibrations, grâce à 2 joints qui absorbent les vibrations et les chocs.  
Orifices permettant l'utilisation de machines avec aspiration.  
Double rangs de segments assurant un ponçage régulier.  
Conforme EN13236.

Ref.	Ø	Filetage	Type	Vitesse max	Qté
B-49993	125 mm	M14	Sec	12200 tr/min	1
B-48620	180 mm	M14	Sec	8500 tr/min	1



PC5010C





**Tronçonner . . . . . 502**

- Disques à tronçonner spécial meuleuses à batterie Ø 125 mm . . . . . 502
- Disques à tronçonner pour meuleuses . . . . . 503
- Disques à tronçonner pour scies à coupe d'onglets à métaux . . . . . 503
- Disques à tronçonner pour découpeuses thermiques . . . . . 503

**Ébarber, meuler, polir . . . . . 504**

- Meules à ébarber pour meuleuses . . . . . 504
- Meules à ébarber flexibles . . . . . 504
- Meules pour meuleuses droites . . . . . 505
- Meules pour meuleuses fixes . . . . . 505
- Disques 2 en 1 . . . . . 505
- Disques abrasifs . . . . . 505
- Disques à lamelles . . . . . 507
- Disques à lamelles non fissés . . . . . 507
- Disques de décapage . . . . . 507
- Peaux de mouton . . . . . 508
- Éponges et Patins . . . . . 508
- Roues à lamelles . . . . . 509
- Fraises carbure pour meuleuses droites . . . . . 510
- Brosses pour meuleuses . . . . . 511
- Brosses pour perceuses . . . . . 512
- Brosses acier / laiton à queue . . . . . 512
- Brosses nylon à queue . . . . . 513



D

TRONÇONNER | MEULER | POLIR | SURFACER

# Tronçonner

Pour meuleuses, découpeuses thermiques et tronçonneuses à métaux

**INFORMATIONS**

Dimensions du disque    Conformément à la Norme    Date limite d'utilisation (voir ci-dessous)    Pictogrammes de sécurité

Le code de couleur indique le type du matériel à travailler  
**bleu** : métal  
**orange** : inox  
**vert** : pierre  
**rouge** : alu

Application

Spécifications techniques (voir ci-contre)

Date limite d'utilisation :

**V01/2021** = 1<sup>er</sup> trimestre 2021  
**V04/2021** = 2<sup>e</sup> trimestre 2021  
**V07/2021** = 3<sup>e</sup> trimestre 2021  
**V10/2021** = 4<sup>e</sup> trimestre 2021

Vitesse maximale d'utilisation    Code article    Code barre

**A | 46 | N | BF | 92**

Type de grain | Ø du grain | Indice de dureté | Liant | Code

**Type de grain**

- A > Oxyde d'aluminium pour le métal (corindon)
- C > Carbure de silicium pour la pierre
- Z > Zirconium

**Diamètre du grain**

- 16 à 24 > gros à moyen
- 30 à 60 > fin
- (Ø du grain selon la norme FEPA ; G24 = 0.6 à 1 mm ; G30 = 0.5 à 0.8 mm)

**Indice de dureté**

- A à L > très tendre à tendre
- L à O > moyenne
- P à S > dure
- T à Z > très dure

**Liant**

- B > liant à résines synthétiques
- BF > liant à résine synthétique renforcé avec fibre de verre

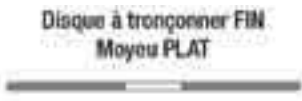

► Pour tous travaux de tronçonnage



- Permet de travailler au ras des matériaux
- Assure une plus grande rigidité du disque

**Disques à tronçonner spécial meuleuses à batterie Ø 125 mm**



**Disque à tronçonner fin, l'idéal pour les meuleuses à batteries !**

- 1** - Vous effectuez plus de coupes par charge de batterie,
- 2** - Vos coupes sont plus nettes et précises, vous gagnez en temps d'ébarbage,
- 3** - Vos coupes sont plus fines et dégagent moins de poussières et vous procurent plus de confort.

**AVEC**

Coupe nette, fine et précise

**0,8 mm**

**SANS**

Coupe grossière nécessitant un ébarbage

**2,5 mm**

**Disques à tronçonner métal et inox pour meuleuses à batterie**

Trait de coupe réduit : Pour un nombre de coupe augmenté sur une charge de batterie. Pour une réduction de la matière coupée. Pour une coupe plus propre.

Ref.	Ø	Ø Alésage	Epaisseur	Forme	Spécification	OSA	Qté
B-45727	115 mm	22,23 mm	0,8 mm	Plat	Z60T		1
B-45733	125 mm	22,23 mm	0,8 mm	Plat	Z60T		1
B-46953	230 mm	22,23 mm	0,8 mm	Deporte	Z60T		1

**Disques à tronçonner spécial découpeuses à batterie Ø 230 mm**

Ref.	Ø	Ø Alésage	Epaisseur	Forme	Spécification	OSA	Qté
E-03006	230 mm	22,23 mm	2 mm	Plat	WA36R		1

TRONÇONNER | MEULER | POLIR | SURFACER

## Disques à tronçonner pour meuleuses

## Disques à tronçonner métal et inox pour meuleuses

Ref.	Ø	Ø Alésage	Epaisseur	Spécification	OSA	Qté
B-12217	115 mm	22,23 mm	1 mm	A60T		1
E-03040	125 mm	22,23 mm	1 mm	A60U	Oui	1
E-03040-12	125 mm	22,23 mm	1 mm	A60U	Oui	12
B-12239-50	125 mm	22,23 mm	1 mm	A60T		50
B-46931	125 mm	22,23 mm	1,6 mm	A36S-BF	Oui	1
B-46931-25	125 mm	22,23 mm	1,6 mm	A36S-BF	Oui	25
B-12273	230 mm	22,23 mm	1,9 mm	A60T	Oui	1
B-12273-40	230 mm	22,23 mm	1,9 mm	A60T	Oui	40

## Disques à tronçonner métal et inox X-Lock pour meuleuses

Ref.	Ø	Ø Alésage	Epaisseur	Spécification	OSA	Qté
E-00418	125 mm	22,23 mm	1,2 mm	A60T-BF	Oui	1

## Disques à tronçonner métal pour meuleuses

Ref.	Ø	Ø Alésage	Epaisseur	Spécification	OSA	Qté
A-85307	115 mm	22,23 mm	2,5 mm	A 30 R		1
A-85313	125 mm	22,23 mm	2,5 mm	A 30 R	Oui	1
A-85335	230 mm	22,23 mm	2,5 mm	A 30 R		1

## Disques à tronçonner matériaux pour meuleuses

Ref.	Ø	Ø Alésage	Epaisseur	Spécification	OSA	Qté
A-85357	115 mm	22,23 mm	3 mm	C30T	Oui	1
A-85363	125 mm	22,23 mm	3 mm	C30T	Oui	1
A-85385	230 mm	22,23 mm	3 mm	C30T	Oui	1

## Disques à tronçonner aluminium pour meuleuses

Ref.	Ø lame	Ø Alésage	Epaisseur	Spécification	OSA	Qté
B-45331	125 mm	22,23 mm	1 mm	A60T		1
B-45369	230 mm	22,23 mm	1,9 mm	A60T	Oui	1

Disque à tronçonner multi-matériaux **NOUVEAU**

Permet de tronçonner l'acier, l'acier inoxydable, le métal, l'aluminium, la pierre, le carrelage, le PVC et les matériaux de construction

Ref.	Ø	Ø Alésage	Epaisseur	Spécification	OSA	Qté
E-10724	125 mm	22,23 mm	1 mm	C46T-BF	Oui	1

## Disques à tronçonner pour scies à coupe d'onglets à métaux

## Disques fins à tronçonner métal pour machines à batterie

Ref.	Ø	Ø Alésage	Epaisseur	Armature	Spécification	OSA	Qté
B-64696-5	355 mm	25,4 mm	2,5 mm	Double	A36PBF		5

## Disques fins à tronçonner métal pour coupe rapide

Seulement 2,5 mm d'épaisseur ce qui permet une coupe rapide et de réduire l'échauffement lors de la coupe. Lame haute résistance avec une durée de vie augmentée. Peu de vibrations.

Ref.	Ø lame	Ø Alésage	Epaisseur	Armature	Spécification	OSA	Qté
B-49448-5	355 mm	25,4 mm	2,5 mm	Double	A36PBF	Oui	5

## Disques à tronçonner métal

Ref.	Ø	Ø Alésage	Epaisseur	Armature	Spécification	OSA	Qté
B-16891-5	355 mm	25,4 mm	3 mm	Double	A30PBF	Oui	5

## Disques à tronçonner pour découpeuses thermiques

## Disques à tronçonner métal pour découpeuses thermiques

Ref.	Ø	Ø Alésage	Epaisseur	Spécification	OSA	Qté
724415-4	300 mm	20 mm	3,5 mm	A24RBF	Oui	1
724416-2	350 mm	25,4 mm	4 mm	A24RBF	Oui	1
724409-9	400 mm	20 mm	4,5 mm	A24RBF	Oui	1





**Disques à tronçonner matériaux pour découpeuses thermiques**

Ref.	Ø	Ø Alésage	Epaisseur	Spécification	OSA	Qté
721710A3	300 mm	20 mm	3 mm	C30BF	Oui	1
721712A9	350 mm	20 mm	4 mm	C30SBF	Oui	1
721715A3	350 mm	25,4 mm	4 mm	C30BF	Oui	1
724406A5	400 mm	20 mm	4,5 mm	C30BF	Oui	1

# Ébarber, meuler, polir

Une gamme complète, de l'ébarbage au polissage

**Meules à ébarber pour meuleuses**



**Meule à ébarber inox, pour meuleuses d'angle**

Ref.	Ø	Ø Alésage	Epaisseur	Spécification	OSA	Qté
A-80656	125 mm	22,23 mm	6 mm	WA36N-BF	Oui	1



**Meules à ébarber pour métal, ébavurages divers, pour meuleuses d'angle**

Ref.	Ø	Ø Alésage	Epaisseur	Spécification	OSA	Qté
A-80927	115 mm	22,23 mm	6 mm	A36P	Oui	1
A-80933	125 mm	22,23 mm	6 mm	A36P	Oui	1
A-80955	230 mm	22,23 mm	6 mm	A36P	Oui	1



**Meules à ébarber pour aluminium, pour meuleuses d'angle**

Ref.	Ø	Ø Alésage	Epaisseur	Spécification	OSA	Qté
B-17653	125 mm	22,23 mm	6 mm	A36N	Oui	1

**Meules à ébarber flexibles**

D  
TRONÇONNER | MEULER | POLIR | SURFACER

**-56%**  
de vibrations  
par rapport  
à une meule standard

**+70%**  
d'autonomie  
sur une charge  
de batterie  
par rapport  
à une meule standard



**Important !**

Veillez à bien suivre les indications d'utilisations des meules flexibles.

## Meule à ébarber flexible

**MOINS** de bruits et **MOINS** de vibrations

La gamme de meule à ébarber flexible révolutionne l'usage d'une meuleuse :

- Bruit de frottement réduit,
- Vibrations atténuées,
- Moins de chocs renvoyés dans la machine offrant un travail plus soigné et plus sûr,
- Une gamme pour de nombreuses d'applications : meuler, ébavurer, polir



**Meule à ébarber flexible pour métal et inox, pour meuleuses d'angle à batterie**

Sa flexibilité lui permet d'avoir un pouvoir d'ébarbage plus important qu'un disque abrasif standard. Plus de travail effectué sur une charge de batterie. Absorbe les chocs, ce qui réduit les vibrations ressenties par l'utilisateur. Conforme à la norme EN12413.

Ref.	Ø	Ø Alésage	Epaisseur	Spécification	OSA	Qté
B-53110	125 mm	22,23 mm	4 mm	WA36P	Oui	1



## Meules pour meuleuses droites



## Meules pour meuleuses droites GS5000 et GS6000

Ref.	Ø	Ø Alésage	Épaisseur	Grain	Spécification	Vitesse max	Qté
B-28662	125 mm	20 mm	20 mm	24	A24PBF	6360 tr/min	1
B-28684	150 mm	20 mm	20 mm	24	A24PBF	6360 tr/min	1

## Meules pour meuleuses fixes



## Meules pour touret GB801

Ref.	Type	Ø	Largeur	Ø Alésage	Vitesse max	Qté
B-51960	WA60K	205 mm	19 mm	15,88 mm	3730 tr/min	1

## Disques 2 en 1

## Disque 2 en 1 pour tronçonner et ébarber

Meuler, ébarber et tronçonner avec un seul disque devient maintenant possible.

- Vous gagnez du temps car vous n'avez pas à changer de disque,
- Vous profitez d'une solution facile et économique grâce à sa grande polyvalence,
- Vous pouvez l'utiliser dans de nombreuses conditions y compris en préparation de surface.

Conformité OSA et norme EN 12413



## Couper

Coupe facile, fine et précise



## Meuler

Meulage propre



Meuler



Tronçonner

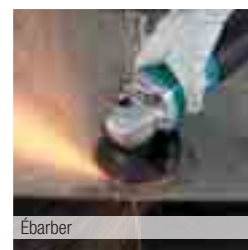

Ébarber



## Disques 2 en 1, pour meuleuses d'angle

Tronçonner et ébarber avec un seul et même disque.

Ref.	Ø	Ø Alésage	Épaisseur	Spécification	OSA	Qté
B-21244	125 mm	22,23 mm	3,2 mm	A36T		1

## Disques abrasifs

## Disques abrasifs pour meuleuses

Fixation sur plateau caoutchouc par écrou. Disques fibres en oxyde d'alumine.

Ref.	Ø	Grain	Qté
P-00860	115 mm	24	5
P-00882	115 mm	40	5
P-00907	115 mm	60	5
P-00913	115 mm	80	5
P-00929	115 mm	100	5
P-00957	125 mm	24	5
P-00979	125 mm	40	5
P-00985	125 mm	60	5
P-00991	125 mm	80	5
P-01030	180 mm	24	5
P-01052	180 mm	40	5
P-01074	180 mm	60	5
P-01080	180 mm	80	5
P-01096	180 mm	100	5
P-01111	180 mm	150	5



## Plateau pour disques abrasifs, pour meuleuses Ø 125 mm

Écrou de serrage (224515-5) non inclus dans cette référence.

Ref.	Ø	Qté	Pour
794187-5	100 mm	1	Meuleuses Ø 125 mm, DGA452
743015-1	115 mm	1	9565PCV, GA5021C, GA5040C, GA5040R, GA5030R, Meuleuses Ø 125 mm, DGA506, DGA508, 9558HNR, 9558PB, GA5041C

## Écrou de serrage de plateaux caoutchouc

Ref.	Alésage	Qté	Pour
224501-6	M10 x 1,25	1	Meuleuses Ø 100 mm
224515-5	M14 x 2	1	9207SPB, 9218SB, 9565PCV, GA5021C, GV7000C, SA7000C, GA5040C, GA5040R, GA5030R, GA4530R, Meuleuses Ø 115 mm, Meuleuses Ø 125 mm, Meuleuses Ø 150 mm, Meuleuses Ø 180 mm, Meuleuses Ø 230 mm, 9217SPC, SA7000, DGA452, DGA506, DGA508, 9558HNR, 9558PB, GA5041C

# Capacités d'enlèvement

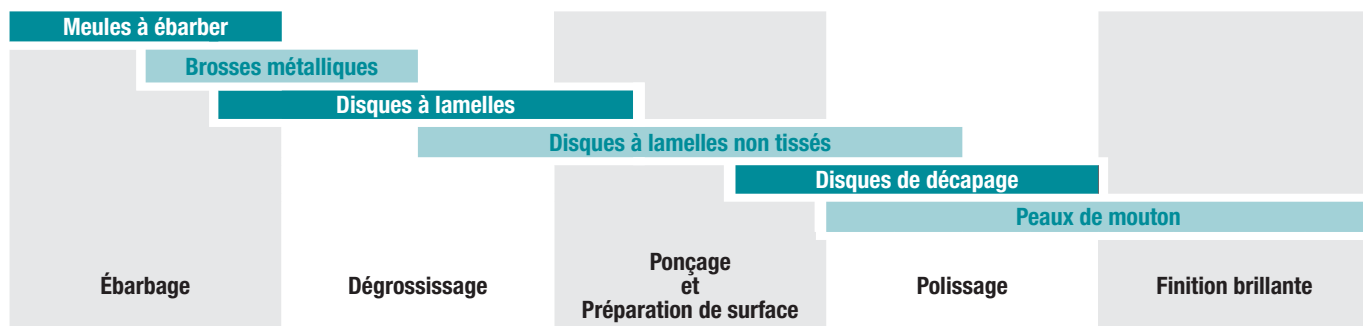

## Quelques applications

	Meules à ébarber	Brosses métalliques	Disques à lamelles	Disques à lamelles non tissés de finition	Disques de décapage	Peaux de mouton
Ébarber rapidement des surfaces	✓					
Ébavurer une soudure	✓	✓	✓			
Décaper la rouille, corrosion et oxydation sur l'acier		✓	✓		✓	
Enlever les projections de soudure sur l'acier		✓		✓	✓	
Décaper la peinture sur l'acier			✓		✓	
Enlever les revêtements de colle			✓		✓	
Enlever les revêtements d'époxy			✓		✓	
Préparation de surface sur toutes les pièces en métal				✓		
Nettoyer les métaux fragiles sans rayures				✓		
Nettoyer et préparer les surfaces avant soudure				✓		
Enlever les inégalités de brillant				✓		
Finition décorative sur acier inoxydable				✓		
Enlever les projections de soudure sur l'acier inoxydable				✓		
Enlever les traces bleues sur l'Inox				✓	✓	
Enlever les traces de calamine					✓	
Décaper la peinture sur le béton et la pierre					✓	
Enlever les lignes sur les pièces en fibre de verre					✓	
Lustrer une carrosserie						✓
Polir une pièce métallique						✓

## INFORMATIONS

### Type de grains



### Type de forme



D

TRONÇONNER | MEULER | POLIR | SURFACER

## Disques à lamelles

## Plateaux à lamelles premium Zirconium



Ref.	Ø	Alésage	Forme	Grain	Qté
B-22660	125 mm	M14	Deporte	Z40	1
B-22676	125 mm	M14	Deporte	Z60	1
B-22682	125 mm	M14	Deporte	Z80	1
B-22698	125 mm	M14	Deporte	Z120	1
B-22785	125 mm	M14	Plat	Z40	1
B-22791	125 mm	M14	Plat	Z60	1
B-22800	125 mm	M14	Plat	Z80	1
B-22816	125 mm	M14	Plat	Z120	1
B-22707	180 mm	M14	Deporte	Z40	1
B-22713	180 mm	M14	Deporte	Z60	1
B-22729	180 mm	M14	Deporte	Z80	1
B-22735	180 mm	M14	Deporte	Z120	1
B-22822	180 mm	M14	Plat	Z40	1
B-22838	180 mm	M14	Plat	Z60	1
B-22844	180 mm	M14	Plat	Z80	1
B-22850	180 mm	M14	Plat	Z120	1

## Disques à lamelles non tissés

## Disque à lamelles pour conditionnement de surface

Pour le travail des métaux

Applications : Ponçage de finition de grandes surfaces.

Élimination des couleurs de revenu.

Nettoyage et léger décapage des cordons de soudure.

Travaux de finition après montage dans la fabrication d'appareils et de réservoirs.

Surface bombée : pour traitement d'angle de 15 à 25°.

Surface plate : pour meulage de surface ciblée et pour traitement d'angle de 5 à 15°.



Ref.	Ø	Alésage	Forme	Grain	Qté
B-40799	125 mm	M14	Deporte	Fort (40 à 60)	1
B-40808	125 mm	M14	Deporte	Moyen (60 à 80)	1
B-40820	125 mm	M14	Deporte	Finition (80 à 120)	1
B-40814	125 mm	M14	Deporte	Tres fin (120 et plus)	1
B-40951	125 mm	M14	Plat	Fort (40 à 60)	1
B-40967	125 mm	M14	Plat	Moyen (60 à 80)	1
B-40989	125 mm	M14	Plat	Finition (80 à 120)	1
B-40973	125 mm	M14	Plat	Tres fin (120 et plus)	1

## Disques de décapage



## Pour le nettoyage et la finition

Une forte capacité de décapage sans endommager la surface traitée.

- Abrasion Carbure de Silicium pour offrir une grande efficacité à faible puissance
- Fibres entremêlées qui agissent comme un amortisseur pour ne pas rayer la surface

## COULEURS

- Disque violet : durée de vie supérieure
- Disque noir : travail plus rapide

## SUPPORTS

- Support en fibre de verre (*Fiberglass*) : s'adapte à la forme pour la finition
- Support nylon (*Nylon backing/General*) : rigidité pour le nettoyage



## Disques de décapage (durée de vie supérieure)

Ref.	Ø	Alésage	Support	Qté
B-29022	125 mm	M14	Fibre de verre (flexible)	1
B-36267	125 mm	M14	Nylon (rigide)	1
B-29038	180 mm	M14	Fibre de verre (flexible)	1



## Disques de décapage (travail plus rapide)

Ref.	Ø	Alésage	Support	Qté
B-28983	125 mm	M14	Fibre de verre (flexible)	1
B-29066	125 mm	M14	Nylon (rigide)	1
B-28999	180 mm	M14	Fibre de verre (flexible)	1

Peaux de mouton

Peau de mouton auto-agrippante pour

ponceuses et polisseuses

Pour lustrer une carrosserie ou polir une pièce métallique.

Ref.	Ø	Compatible Modèle	Qté
794560-9	140 mm	B06030, B06050, P06000C	1
199424-6	150 mm	DB0180, B05031, B05041	1

Peau de mouton à plateau pour

ponceuses et polisseuses

A utiliser avec plateau auto-agrippant référence 743053-3 et bague de centrage 18 référence 262542-4. Pour lustrer une carrosserie ou polir une pièce métallique.

Ref.	Ø	Compatible Modèle	Qté
191D53-5	180 mm	PV7000C, 9227CB, 9237CB, SA7000C	1

Peau de mouton fixation à lacet

pour ponceuses et polisseuses

Pour lustrer une carrosserie ou polir une pièce métallique.

Ref.	Ø	Compatible Modèle	Qté
794176-0	180 mm	PV7000C, 9207SPB, 9227CB, 9237CB, SA7000C	1

Peau de mouton double côté

pour ponceuses et polisseuses

A utiliser avec adaptateur D-56960 pour machines en M14 et D-57043 pour machines en M16. Pour lustrer une carrosserie ou polir une pièce métallique.

Ref.	Ø	Compatible Modèle	Qté
D-56954	mm	230 mm	PV7000C, 9227CB, 9237CB, SA7000C

Adaptateur pour peau de mouton

double pour ponceuses et polisseuses

Ref.	Filetage	Compatible Modèle	Qté
D-56960	M14	PV7000C, SA7000C	1

Peau de mouton pour visseuses

A utiliser avec plateau caoutchouc référence 123001-2. Pour lustrer une carrosserie ou polir une pièce métallique.

Ref.	Ø	Qté
794173-6	100 mm	1

Éponges et Patins

Mousse de polissage ferme pour décaissage

auto-agrippante

Ref.	Ø	Epaisseur	Qté
D-74669	170 mm	30 mm	1

Mousse de polissage souple pour décaissage

auto-agrippante

Auto-agrippante

Ref.	Ø	Epaisseur	Qté
D-62527	150 mm	30 mm	1
D-74572	190 mm	30 mm	1

Mousse de polissage souple pour décaissage

A utiliser avec plateau auto-agrippant référence P-21777. Éponge très abrasive pour lustrage intensif de tôle ou de carrosserie. Sa forme plus mince permet à l'utilisateur d'avoir une meilleure maîtrise de l'outil.

Ref.	Ø	Hauteur	Vitesse max	Qté
P-21749	150 mm	25 mm	2500 tr/min	1

Mousse de polissage ferme pour polissage grossier

auto-agrippante

Ref.	Ø	Qté
D-74619	150 mm	1

Mousse de polissage ferme pour polissage grossier

A utiliser avec plateau auto-agrippant référence P-21777. Éponge très abrasive pour lustrage intensif de tôle ou de carrosserie.

Ref.	Ø	Hauteur	Vitesse max	Qté
P-21727	150 mm	50 mm	2500 tr/min	1

Mousse de polissage souple pour polissage grossier

auto-agrippante

Auto-agrippante

Ref.	Ø	Epaisseur	Qté
D-62555	150 mm	30 mm	1
D-74588	190 mm	30 mm	1

Mousse de polissage souple pour polissage grossier

A utiliser avec plateau auto-agrippant référence P-21777. Éponge moyennement abrasive pour lustrage de finition de tôle ou de carrosserie.

Ref.	Ø	Hauteur	Vitesse max	Qté
P-21733	150 mm	50 mm	2500 tr/min	1

Mousse de polissage souple pour polissage fin

Auto-agrippante

Ref.	Ø	Epaisseur	Qté
D-62583	150 mm	30 mm	1
D-70801	190 mm	30 mm	1

Mousse de polissage alvéolée pour décaissage

Auto-agrippante.

Idéal pour l'application des pâtes et liquides à polir. Évite à haute vitesse de provoquer l'échauffement de la surface laquée.

Ref.	Ø	Qté
D-62614	150 mm	1

Mousse de polissage alvéolée pour polissage grossier

Auto-agrippante.

Idéal pour l'application des pâtes et liquides à polir. Évite à haute vitesse de provoquer l'échauffement de la surface laquée.

Ref.	Ø	Qté
D-62642	150 mm	1

Mousse de polissage alvéolée pour polissage fin

Auto-agrippante.

Idéal pour l'application des pâtes et liquides à polir. Évite à haute vitesse de provoquer l'échauffement de la surface laquée.

Ref.	Ø	Qté
D-62670	150 mm	1

Mousse de polissage fines auto-agrippantes

Pour le polissage de matières minérales, de verre acrylique et de vernis.

Ref.	Ø	Compatible Modèle	Qté
191N91-7	80 mm	DPV300, PV301D	1
196152-4	125 mm	DB0180, B05031, B05041	1
794618-4	150 mm	B06030, B06040, B06050	1
193288-0	150 mm	P06000C	1

Mousse de polissage très souple auto-agrippante

Pour éliminer par polissage les effets peau d'orange, les coulures de peinture/festons et incrustations de poussière.

Ref.	Ø	Compatible Modèle	Qté
191N90-9	80 mm	DPV300, PV301D	1
794558-6	125 mm	DB0180, B05031, B05041	1
197894-3	150 mm	B06030, B06050, P06000C	1

Mousse de polissage pour visseuses

Pour éliminer par polissage les effets peau d'orange, les coulures de peinture/festons et incrustations de poussière.

Ref.	Ø	Hauteur	Ø queue	Qté
794159-0	125 mm	40 mm	6 mm	1

D

TRONÇONNER | MEULER | POLIR | SURFACER



**Roues à lamelles**
**Utilisable sur différents types de profilés**

**Utilisable sur différents types de matériaux**

**Roues à lamelles**

À utiliser avec une visseuse ou une meuleuse droite (avec régulateur de vitesse, ex : GD0801C).

Ref.	Ø queue	Ø	Long.	Grain	Vitesse max	Qté
B-36762	6 mm	25,4 mm	25,4 mm	40	30000 tr/min	1
B-36778	6 mm	25,4 mm	25,4 mm	60	30000 tr/min	1
B-36784	6 mm	25,4 mm	25,4 mm	80	30000 tr/min	1
B-36790	6 mm	25,4 mm	25,4 mm	120	30000 tr/min	1
B-36809	6 mm	25,4 mm	25,4 mm	180	30000 tr/min	1
B-36815	6 mm	38,1 mm	25,4 mm	40	19100 tr/min	1
B-36821	6 mm	38,1 mm	25,4 mm	60	19100 tr/min	1
B-36837	6 mm	38,1 mm	25,4 mm	80	19100 tr/min	1
B-36843	6 mm	38,1 mm	25,4 mm	120	19100 tr/min	1
B-36859	6 mm	38,1 mm	25,4 mm	180	19100 tr/min	1
B-36865	6 mm	50,8 mm	25,4 mm	40	15300 tr/min	1
B-36871	6 mm	50,8 mm	25,4 mm	60	15300 tr/min	1
B-36893	6 mm	50,8 mm	25,4 mm	120	15300 tr/min	1
B-36902	6 mm	50,8 mm	25,4 mm	180	15300 tr/min	1
B-36918	6 mm	50,8 mm	38,1 mm	40	15300 tr/min	1
B-36924	6 mm	50,8 mm	38,1 mm	60	15300 tr/min	1
B-36930	6 mm	50,8 mm	38,1 mm	80	15300 tr/min	1
B-36946	6 mm	50,8 mm	38,1 mm	120	15300 tr/min	1
B-36952	6 mm	50,8 mm	38,1 mm	180	15300 tr/min	1
B-36968	6 mm	50,8 mm	50,8 mm	40	15300 tr/min	1
B-36974	6 mm	50,8 mm	50,8 mm	60	15300 tr/min	1
B-36980	6 mm	50,8 mm	50,8 mm	80	15300 tr/min	1
B-36996	6 mm	50,8 mm	50,8 mm	120	15300 tr/min	1
B-37007	6 mm	50,8 mm	50,8 mm	180	15300 tr/min	1
B-37013	6 mm	63,5 mm	25,4 mm	40	12700 tr/min	1
B-37029	6 mm	63,5 mm	25,4 mm	60	12700 tr/min	1
B-37035	6 mm	63,5 mm	25,4 mm	80	12700 tr/min	1
B-37041	6 mm	63,5 mm	25,4 mm	120	12700 tr/min	1
B-37057	6 mm	63,5 mm	25,4 mm	180	12700 tr/min	1
B-37063	6 mm	76 mm	25,4 mm	40	10000 tr/min	1
B-37079	6 mm	76 mm	25,4 mm	60	10000 tr/min	1
B-37085	6 mm	76 mm	25,4 mm	80	10000 tr/min	1
B-37091	6 mm	76 mm	25,4 mm	120	10000 tr/min	1
B-37100	6 mm	76 mm	25,4 mm	180	10000 tr/min	1
B-37116	6 mm	76 mm	50,8 mm	40	10000 tr/min	1
B-37122	6 mm	76 mm	50,8 mm	60	10000 tr/min	1
B-37138	6 mm	76 mm	50,8 mm	80	10000 tr/min	1
B-37144	6 mm	76 mm	50,8 mm	120	10000 tr/min	1
B-37150	6 mm	76 mm	50,8 mm	180	10000 tr/min	1



## Fraises carbure pour meuleuses droites

Des dentures adaptées aux différents travaux de meulages



**Denture Inox**  
Enlèvement de matière élevé



**Denture Diamant**  
Finition lisse



**Denture Aluminium**  
Pour l'ébavurage de l'aluminium et du plastique.  
Évacuation facile des copeaux



### Fraises limes carbures cylindrique en bout

Ref.	Qté	Pour	Denture	Type	Dimensions	Vitesse max
B-52716	1	Metal et Inox	Inox	Grossier	10 x 20 x 6 mm	33000 tr/min
B-52738	1	Alu, métaux non-ferreux et PVC	Aluminium	Grossier	10 x 20 x 6 mm	33000 tr/min
B-52722	1	Metal, Inox, Alu, non-ferreux et PVC	Diamant	Finition	10 x 20 x 6 mm	33000 tr/min



### Fraises limes carbures cylindrique arrondie

Ref.	Qté	Pour	Denture	Type	Dimensions	Vitesse max
B-52744	1	Metal et Inox	Inox	Grossier	10 x 20 x 6 mm	33000 tr/min
B-52766	1	Alu, métaux non-ferreux et PVC	Aluminium	Grossier	10 x 20 x 6 mm	33000 tr/min
B-52750	1	Metal, Inox, Alu, non-ferreux et PVC	Diamant	Finition	10 x 20 x 6 mm	33000 tr/min



### Fraises limes carbures ogive arrondie

Ref.	Qté	Pour	Denture	Type	Dimensions	Vitesse max
B-52772	1	Metal et Inox	Inox	Grossier	10 x 20 x 6 mm	33000 tr/min
B-52794	1	Alu, métaux non-ferreux et PVC	Aluminium	Grossier	10 x 20 x 6 mm	33000 tr/min
B-52788	1	Metal, Inox, Alu, non-ferreux et PVC	Diamant	Finition	10 x 20 x 6 mm	33000 tr/min



### Fraises limes carbures conique arrondie

Ref.	Qté	Pour	Denture	Type	Dimensions	Vitesse max
B-52803	1	Metal et Inox	Inox	Grossier	10 x 25 x 6 mm	33000 tr/min
B-52825	1	Alu, métaux non-ferreux et PVC	Aluminium	Grossier	10 x 25 x 6 mm	33000 tr/min
B-52819	1	Metal, Inox, Alu, non-ferreux et PVC	Diamant	Finition	10 x 25 x 6 mm	33000 tr/min



### Fraises limes carbures conique

Ref.	Qté	Pour	Denture	Type	Dimensions	Vitesse max
B-52831	1	Metal et Inox	Inox	Grossier	10 x 20 x 6 mm	33000 tr/min
B-52853	1	Alu, métaux non-ferreux et PVC	Aluminium	Grossier	10 x 20 x 6 mm	33000 tr/min
B-52847	1	Metal, Inox, Alu, non-ferreux et PVC	Diamant	Finition	10 x 20 x 6 mm	33000 tr/min

D  
TRONÇONNER | MEULER | POLIR | SURFACER



# Brosser

## Les différentes formes de brosses



**Brosse Pinceau**  
Pour les espaces étroits



**Brosse Boisseau**  
Pour les surfaces planes



**Brosse Conique**  
Pour les surfaces arrondies



**Brosse Circulaire**  
Pour les coins

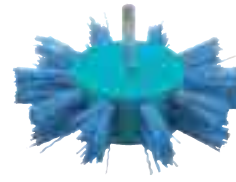

**Brosse Éventail**  
Pour les surfaces angulaires

## Brosses pour meuleuses

### Brosse boisseau à fils acier torsadés

Outils performants pour gros travaux et traitement de surfaces plates.

Ébavurage, enlèvement de laque, rouille et scories, détartrage, nettoyage.

Ref.	Ø	Ø fil	Alésage	Vitesse max	Matériaux	Pour meuleuses	Qté
D-24119	60 mm	0,5 mm	M14	12500 tr/min	Metal	115 a 230 mm	1
D-24131	75 mm	0,5 mm	M14	12500 tr/min	Metal	115 a 230 mm	1



### Brosse boisseau à fils acier torsadés

Outils performants pour gros travaux et traitement de surfaces plates. Ébavurage, enlèvement de laque, rouille et scories, détartrage, nettoyage.

Ref.	Ø	Ø fil	Alésage	Vitesse max	Matériaux	Pour meuleuses	Qté
D-24153	60 mm	0,5 mm	M14	8500 tr/min	Metal	115 a 230 mm	1
D-29290	100 mm	0,5 mm	M14	8500 tr/min	Metal	230 mm	1



### Brosse boisseau à fils acier laitonnés et ondulés

Brosses pour travaux de nettoyage tels que enlèvement de peinture, rouille, incrustations diverses et bavures. Ébavurage, enlèvement de laque et de rouille, détartrage, nettoyage. Le fil laitonné est moins agressif permet le brossage des alliages d'aluminium, etc ...

Ref.	Ø	Ø fil	Alésage	Vitesse max	Matériaux	Pour meuleuses	Qté
D-39746	60 mm	0,3 mm	M14	12500 tr/min tr/min	Metaux non ferreux	115 a 230 mm	1
D-39768	75 mm	0,3 mm	M14	12500 tr/min tr/min	Metaux non ferreux	115 a 230 mm	1
D-39805	100 mm	0,3 mm	M14	12500 tr/min tr/min	Metaux non ferreux	230 mm	1



### Brosse conique à fils acier ondulés

Ref.	Ø	Ø fil	Alésage	Vitesse max	Matériaux	Pour meuleuses	Qté
D-39849	115 mm	0,3 mm	M14	12500 tr/min	Metal	115 a 230 mm	1



### Brosse conique à fils acier torsadés

Brosses destinées à toutes les opérations de brossages difficiles. Idéales pour le travail d'endroits difficilement accessibles grâce à sa forme conique. Ébavurage, enlèvement de laque, rouille et scories, détartrage, nettoyage

Ref.	Ø	Ø fil	Alésage	Vitesse max	Matériaux	Pour meuleuses	Qté
D-39883	115	0,5 mm	M14	12500 tr/min	Metal	115 a 230 mm	1



### Brosse circulaire à fils acier torsadés

Ref.	Ø	Ø fil	Alésage	Vitesse max	Matériaux	Pour meuleuses	Qté
D-29577	125 mm mm	0,5 mm	M14	12500	Metal tr/min	115 a 230 mm	1



**Brosses pour perceuses**



**Décapage**

**Fils acier / laiton ondulés**

**Nettoyage**

**Nylon grain 80**

**Finition**

**Nylon grain 240**

Type fils	Acier Torsadés	Acier Ondulés	Laiton Ondulés	Nylon Ondulés	Nylon Ondulés
Utilisation	Pour les travaux intensifs	Pour les travaux courants	Pour les travaux courants	Idéale pour travaux léger	Idéale pour travaux de finition
Puissance d'abrasion	Très grande	Grande	Grande	Faible	Très faible
Finition	Très rugueuse	Rugueuse	Rugueuse	Fine	Très fine
PVC	—	—	—	✓✓	✓✓
Métal	✓✓✓	✓✓✓	✓	✓✓	✓✓
Métaux non ferreux	✗	✗	✓✓✓	✓✓	✓✓
Bois	✗	✗	✓	✓✓	✓✓
Principales utilisations	Enlèvement de peinture, de rouille, Ébavurage, Détartrage, Nettoyage du métal			Retrait de rouille légère, de peinture, Polissage des soudures.	Polissage de finition, Dépoussiérage, Satiner les soudures.

✓✓✓ Très efficace ✓✓ Efficace ✓ Peu efficace ✗ Inefficace

**Brosses acier / laiton à queue**



**Brosses pinceau à fils acier torsadés**

Ref.	Ø	Vitesse max	Emmanchement	Qté
D-73798	38 mm	4500 tr/min	Cylindrique	1
D-73807	50 mm	4500 tr/min	Cylindrique	1



**Brosse pinceau à fils acier ondulés pour perceuses**

Ref.	Ø	Ø fil	Ø queue	Vitesse max	Qté
D-40004	12 mm	0,3 mm	6 mm	4500 tr/min	1
D-40010	19 mm	0,3 mm	6 mm	4500 tr/min	1
D-40026	25 mm	0,3 mm	6 mm	4500 tr/min	1
D-40032	30 mm	0,3 mm	6 mm	4500 tr/min	1

Pour travailler dans les endroits difficiles d'accès. Pour travaux de nettoyage, comme l'enlèvement de peinture, rouille, tartre, incrustations et bavures. Ébavurage, enlèvement de laque, rouille, et scories, détartrage, nettoyage.



**Brosses pinceau à fils laiton**

Ref.	Ø	Vitesse max	Emmanchement	Qté
D-73704	12 mm	4500 tr/min	Hexa 1/4"	1
D-73710	19 mm	4500 tr/min	Hexa 1/4"	1
D-73726	24 mm	4500 tr/min	Hexa 1/4"	1
D-73732	28 mm	4500 tr/min	Hexa 1/4"	1



**Brosses boisseau à fils acier torsadés**

Ref.	Ø	Vitesse max	Emmanchement	Qté
D-73813	75 mm	4500 tr/min	Cylindrique	1
D-73829	100 mm	4500 tr/min	Cylindrique	1



**Brosse boisseau à fils acier ondulés pour perceuses**

Ref.	Ø	Ø fil	Ø queue	Vitesse max	Qté
D-39908	38 mm	0,3 mm	6 mm	4500 tr/min	1
D-39914	50 mm	0,3 mm	6 mm	4500 tr/min	1
D-39920	63 mm	0,3 mm	6 mm	4500 tr/min	1
D-39936	75 mm	0,3 mm	6 mm	4500 tr/min	1
D-39942	80 mm	0,3 mm	6 mm	4500 tr/min	1

Pour travaux de nettoyage tels que enlèvement de peinture, rouille, incrustations diverses et bavures. Ébavurage, enlèvement de laque et de rouille, détartrage, nettoyage.



**Brosses boisseau à fils laiton**

Ref.	Ø	Vitesse max	Emmanchement	Qté
D-73601	38 mm	4500 tr/min	Hexa 1/4"	1
D-73617	50 mm	4500 tr/min	Hexa 1/4"	1
D-73623	63 mm	4500 tr/min	Hexa 1/4"	1
D-73639	75 mm	4500 tr/min	Hexa 1/4"	1
D-73645	80 mm	4500 tr/min	Hexa 1/4"	1



**Brosses circulaire à fils acier torsadés**

Ref.	Ø	Vitesse max	Emmanchement	Qté
D-73835	12 mm	4500 tr/min	Cylindrique	1
D-73841	19 mm	4500 tr/min	Cylindrique	1
D-73857	24 mm	4500 tr/min	Cylindrique	1
D-73863	28 mm	4500 tr/min	Cylindrique	1



**Brosse circulaire à fils acier ondulés pour perceuses**

Ref.	Ø	Ø fil	Ø queue	Vitesse max	Qté
D-39958	38 mm	0,3 mm	6 mm	4500 tr/min	1
D-39964	50 mm	0,3 mm	6 mm	4500 tr/min	1
D-39970	63 mm	0,3 mm	6 mm	4500 tr/min	1
D-39986	75 mm	0,3 mm	6 mm	4500 tr/min	1
D-39992	100 mm	0,3 mm	6 mm	4500 tr/min	1

Pour travaux de nettoyage tels que enlèvement de peinture, rouille, incrustations diverses et bavures. Ébavurage, enlèvement de laque et de rouille, détartrage, nettoyage.



**Brosses circulaires à fils laiton**

Ref.	Ø	Vitesse max	Emmanchement	Qté
D-73651	38 mm	4500 tr/min	Hexa 1/4"	1
D-73667	50 mm	4500 tr/min	Hexa 1/4"	1
D-73673	63 mm	4500 tr/min	Hexa 1/4"	1
D-73689	75 mm	4500 tr/min	Hexa 1/4"	1
D-73695	100 mm	4500 tr/min	Hexa 1/4"	1

D

TRONÇONNER | MEULER | POLIR | SURFACER



## Brosses nylon à queue



## Brosses éventails à fils nylon de finition pour perceuses

Ref.	Qté	Ø	Ø fil	Ø queue	Vitesse max
D-45749	1	100 mm	80 mm	6 mm	4500 tr/min



## Brosse pinceau à fils nylon de finition pour perceuses

Ref.	Qté	Ø	Grain	Ø queue	Vitesse max
D-45668	1	12 mm	80	6 mm	4500 tr/min
D-45674	1	19 mm	80	6 mm	4500 tr/min
D-45680	1	25 mm	80	6 mm	4500 tr/min
D-45696	1	30 mm	80	6 mm	4500 tr/min



## Brosse biseau à fils nylon de finition pour perceuses

Ref.	Qté	Ø	Ø fil	Ø queue	Vitesse max
D-45509	1	50 mm	80 mm	6 mm	4500 tr/min
D-45515	1	63 mm	80 mm	6 mm	4500 tr/min
D-45521	1	75 mm	80 mm	6 mm	4500 tr/min



## Brosse circulaire à fils nylon de finition pour perceuses

Ref.	Qté	Ø	Grain	Ø queue	Vitesse max
D-45565	1	38 mm	80	6 mm	4500 tr/min
D-45571	1	50 mm	80	6 mm	4500 tr/min
D-45587	1	63 mm	80	6 mm	4500 tr/min
D-45593	1	75 mm	80	6 mm	4500 tr/min
D-45602	1	100 mm	80	6 mm	4500 tr/min

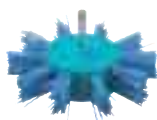

## Brosse éventail à fils nylon pour perceuses

Ref.	Ø	Grain	Ø queue	Vitesse max	Qté
D-45755	100 mm	240	6 mm	4500 tr/min	1



## Brosse pinceau à fils nylon pour perceuses

Ref.	Qté	Ø	Grain	Ø queue	Vitesse max
D-45705	1	12 mm	240	6 mm	4500 tr/min
D-45711	1	19 mm	240	6 mm	4500 tr/min
D-45727	1	25 mm	240	6 mm	4500 tr/min
D-45733	1	30 mm	240	6 mm	4500 tr/min



## Brosse biseau à fils nylon pour perceuses

Ref.	Qté	Ø	Grain	Ø queue	Vitesse max
D-45537	1	50 mm	240	6 mm	4500 tr/min
D-45543	1	63 mm	240	6 mm	4500 tr/min
D-45559	1	75 mm	240	6 mm	4500 tr/min



## Brosse circulaire à fils nylon pour perceuses

Pour travailler dans les coins. Idéales pour le nettoyage du métal, du bois et du PVC. Fils en nylon abrasif ayant une durée de vie plus longue que les fils métalliques. Ne rayent pas et ne rouillent pas. Gros grains (80) : Pour rouilles légères et enlèvement de la peinture. Petits grains (240) : Pour le polissage de finition.

Ref.	Qté	Ø	Grain	Ø queue	Vitesse max
D-45618	1	38 mm	240	6 mm	4500 tr/min
D-45624	1	50 mm	240	6 mm	4500 tr/min
D-45630	1	63 mm	240	6 mm	4500 tr/min
D-45646	1	75 mm	240	6 mm	4500 tr/min
D-45652	1	100 mm	240	6 mm	4500 tr/min

Pour les travaux de nettoyage du bois, du métal et de la pierre. Traitement de surfaces angulaires grâce à sa forme en éventail. Gros grains(80) : Polir grossièrement les métaux et la pierre. Poncer, restaurer, vieillir et égrener le bois. Polir les soudures. Petits grains (240) : Polir légèrement les métaux et la pierre. Dépoussiérer le bois. Satiner les soudures.

Pour travailler dans des espaces étroits. Idéales pour le nettoyage du métal, du bois et du PVC. Fils en nylon abrasif ayant une durée de vie plus longue que les fils métalliques. Ne rayent pas et ne rouillent pas. Gros grains (80) : Pour rouilles légères et enlèvement de la peinture. Petits grains (240) : Pour le polissage de finition.

Pour un brossage de grandes surfaces plates. Idéales pour le nettoyage du métal, du bois et du PVC. Fils en nylon abrasif ayant une durée de vie plus longue que les fils métalliques. Ne rayent pas et ne rouillent pas. Gros grains (80) : Pour rouilles légères et enlèvement de la peinture. Petits grains (240) : Pour le polissage de finition.





**STARLOCK**

**STARLOCK PLUS**

**STARLOCK MAX**

Outils multifonctions STARLOCK	516
Scier	518
Racler	519
Découper	519
Fraiser, Déjoindre	519
Poncer	520
Packs de lames STARLOCK	520
Lames STARLOCK PLUS	521
Lames STARLOCK MAX	522
Autres accessoires	522
Poncer	523
Bandes abrasives multi-matériaux	524
Bandes abrasives pour verre	524
Bandes abrasives bois / métal	524
Papiers abrasif bois / métal	525
Disques abrasifs bois / métal	525
Disques abrasifs multi-matériaux	526
Brosses pour décapeurs à rouleaux	526
Accessoires pour DPV300 et PV301D	526



**F**

**PONCER | DÉCOUPEUR-PONCEUR MULTIFONCTIONS**

Outils multifonctions STARLOCK

Travail	SCIER																		
Matériaux	Multi-matière	Bois et Métal						Bois tendres						Bois durs		Métal			
Spécificités				Coupes précises					Coupes précises				Coupes précises		Coupes acier trempé et Inox				
Référence	B-64973	B-64799	B-64808	B-64814	B-64820	B-64917	B-64923	B-64836	B-64886	B-64901	B-64842	B-64858	B-64864	B-64870	B-64892	B-64945	B-64951	B-69755	B-64939
Dimensions (mm)	Ø 85	Ø 85	Ø 100	32 x 50	65 x 40	10 x 20	20 x 30	85	32 x 50	65 x 40	24 x 50	32 x 50	65 x 40	32 x 50	65 x 40	20 x 40	32 x 40	45 x 40	32 x 50
Type	TMA064	TMA045	TMA046	TMA047	TMA048	TMA057	TMA058	TMA049	TMA054	TMA056	TMA050	TMA051	TMA052	TMA053	TMA055	TMA060	TMA061	TMA079	TMA059
Référence BOSCH	ACZ85EIB	ACZ85EB	ACZ100BB	AIZ32APB	AI165APB	AIZ10AB	AIZ20AB	ACZ85EC	AI165BSPB	AI165BSPC	AIZ24EC	AIZ32EPC	AI165APC	AIZ32BSPB	AIZ32BSPC	AIZ20AT	AIZ32AT	AIZ45AT	AIZ32AB
Visuels																			

Sols et planchers

Bois tendres	✓	✓	✓					✓	✓	✓	✓	✓	✓	✓	✓	✓	✓	✓	✓
Bois durs	✓	✓	✓	✓	✓	✓	✓	✓	✓	✓	✓	✓	✓	✓	✓	✓	✓	✓	✓
Contreplaqués, panneaux lattés	✓	✓	✓	✓	✓	✓	✓	✓	✓	✓	✓	✓	✓	✓	✓	✓	✓	✓	✓
Agglomérés	✓	✓	✓	✓	✓	✓	✓	✓	✓	✓	✓	✓	✓	✓	✓	✓	✓	✓	✓
Parquets massifs	✓	✓	✓	✓	✓	✓	✓	✓	✓	✓	✓	✓	✓	✓	✓	✓	✓	✓	✓
Parquets stratifiés	✓	✓	✓	✓	✓	✓	✓							✓	✓	✓	✓	✓	✓
Panneaux à revêtement plastique	✓	✓	✓	✓	✓	✓	✓	✓	✓	✓	✓	✓	✓	✓	✓	✓	✓	✓	✓
Plastiques tendres	✓	✓	✓	✓	✓	✓	✓	✓	✓	✓	✓	✓	✓	✓	✓	✓	✓	✓	✓
Linoléum, moquette, carton bitumé, matériaux souples...																			
Colle à moquette tendres																			
Colle à moquette durs																			
Peintures et vernis																			

Murs et Isolations

Plaques de plâtre	✓	✓	✓	✓	✓	✓	✓							✓	✓	✓	✓	✓	✓
Matériaux sandwich	✓	✓	✓	✓	✓	✓	✓							✓	✓	✓	✓	✓	✓
Matériaux d'isolation (thermique et phonique)																			
Panneaux de fibres à liant ciment	✓	✓	✓	✓	✓		✓					✓	✓		✓	✓	✓	✓	✓
Plâtre																			

Industries automobiles et nautiques

Époxy, PRFV, matériaux composites en fibres...	✓	✓	✓	✓	✓	✓	✓							✓	✓	✓	✓	✓	✓
Profils d'aluminium mince	✓	✓	✓	✓	✓	✓	✓									✓	✓	✓	✓
Profils en métaux non ferreux	✓	✓	✓	✓	✓	✓	✓									✓	✓	✓	✓
Tôles < 1 mm	✓	✓		✓	✓	✓	✓									✓	✓	✓	✓
Tôles Inox																✓	✓	✓	✓
Clous et vis standards	✓	✓		✓	✓	✓	✓									✓	✓	✓	✓
Clous et vis haute résistance (trempés)																✓	✓	✓	

Rénovation de cuisines et salles de bain

Joints de carrelage < 1,6 mm																			
Joints de carrelage 1,6 à 3 mm																			
Mortier-colle ou colle à carrelage																			
Carrelages tendres																			
Béton cellulaire et briques tendres																✓	✓	✓	
Matériaux de joint souple																			
Mastic	✓	✓	✓																

PONCER | DÉCOUPEUR-PONCEUR MULTIFONCTIONS





# Code couleurs

1 couleur = 1 matériau

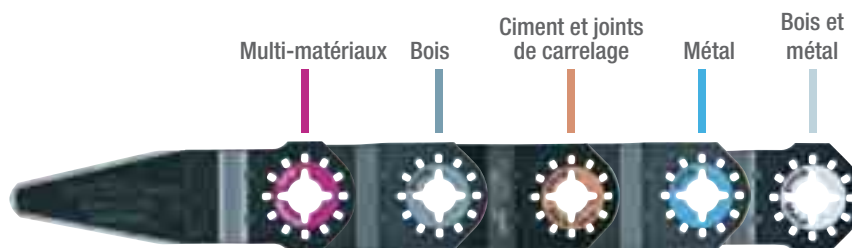

## Scier



**Lame segment BIM-TiN Multi-Matière TMA064**

Ref.	Qté	Type	Dimen-sions	Dent/pouce	Traitement
B-64973	1	TMA064	85 mm	18	BiM-TiN



**Lame segment BIM à moyeu déporté Bois et Métal TMA045**

Ref.	Qté	Type	Dimensions	Dent/pouce	Traitement
B-64799	1	TMA045	85 mm	18	BiM



**Lame segment BIM à moyeu déporté Bois et Métal TMA046**

Ref.	Qté	Type	Dimensions	Dent/pouce	Traitement
B-64808	1	TMA046	100 mm	15	BiM



**Lame plongeante BIM Bois et Métal TMA047**

Ref.	Qté	Type	Dimensions	Dent/pouce	Traitement
B-64814	1	TMA047	32 x 50 mm	20	BiM
B-64814-5	5	TMA047	32 x 50 mm	20	BiM



**Lame segment BIM Bois et Métal TMA048**

Ref.	Qté	Type	Dimensions	Dent/pouce	Traitement
B-64820	1	TMA048	65 x 40 mm	20	BiM



**Lame plongeante BIM Métal TMA057**

Ref.	Qté	Type	Dimensions	Dent/pouce	Traitement
B-64917	1	TMA057	10 x 30 mm	20	BiM



**Lame plongeante BIM Métal TMA058**

Ref.	Qté	Type	Dimensions	Dent/pouce	Traitement
B-64923	1	TMA058	20 x 30 mm	20	BiM
B-64923-5	5	TMA058	20 x 30 mm	20	BiM



**Lame segment HCS à moyeu déporté Bois et Métal TMA049**

Ref.	Qté	Type	Dimensions	Dent/pouce	Traitement
B-64836	1	TMA049	85 mm	18	HCS



**Lame Scie Plongeante HCS pour coupe rapide du Bois TMA038**

Sa grande longueur lui apporte un angle d'oscillation plus important et donc une plus grande capacité de coupe.

Ref.	Dimensions	Type	Qté
B-46822	32 x 70mm mm	TMA038	1



**Lame plongeante HCS Bois dur TMA054**

Ref.	Qté	Type	Dimensions	Dent/pouce	Traitement
B-64886	1	TMA054	32 x 50 mm	14	HCS



**Lame plongeante HCS Bois dur TMA056**

Ref.	Qté	Type	Dimensions	Dent/pouce	Traitement
B-64901	1	TMA056	65 x 40 mm	14	HCS



**Lame plongeante HCS Bois coupe précision TMA051**

Ref.	Qté	Type	Dimensions	Dent/pouce	Traitement
B-64858	1	TMA051	32 x 50 mm	18	HCS
B-64858-5	5	TMA051	32 x 50 mm	18	HCS

PONCER | DÉCOUPEUR-PONCEUR MULTIFONCTIONS

**Lame plongeante HCS Bois TMA052**

Ref.	Qté	Type	Dimensions	Dent/pouce	Traitement
B-64864	1	TMA052	65 x 40 mm	20	HCS

**Lame plongeante HCS Bois TMA050**

Ref.	Qté	Type	Dimensions	Dent/pouce	Traitement
B-64842	1	TMA050	24 x 50 mm	18	HCS

**Lame plongeante BIM Bois dur TMA053**

Ref.	Qté	Type	Dimensions	Dent/pouce	Traitement
B-64870	1	TMA053	32 x 50 mm	14	BiM

**Lame plongeante BIM Bois dur TMA055**

Ref.	Qté	Type	Dimensions	Dent/pouce	Traitement
B-64892	1	TMA055	65 x 40 mm	14	BiM
B-64892-5	5	TMA055	65 x 40 mm	14	BiM

**Lame plongeante BIM Métal TMA060**

Ref.	Qté	Type	Dimensions	Dent/pouce	Traitement
B-64945	1	TMA060	20 x 40 mm	23	TC/HM
B-64945-5	5	TMA060	20 x 40 mm	23	TC/HM

**Lame plongeante à concrétion carbure Métal TMA061**

Ref.	Qté	Type	Dimensions	Dent/pouce	Traitement
B-64951	1	TMA061	32 x 40 mm	23	TC/HM
B-64951-5	5	TMA061	32 x 40 mm	23	TC/HM

**Lame plongeante BIM Métal TMA059**

Ref.	Qté	Type	Dimensions	Dent/pouce	Traitement
B-64939	1	TMA059	32 x 50 mm	20	BiM
B-64939-5	5	TMA059	32 x 50 mm	20	BiM

**Racler**

**Spatule HCS rigide TMA065**

Ref.	Qté	Type	Dimensions	Traitement
B-64989	1	TMA065	52 x 26 mm	HCS

**Spatule HCS flexible TMA066**

Ref.	Qté	Type	Dimensions	Traitement
B-64995	1	TMA066	52 x 40 mm	HCS

**Découper**

**Lame segment Ondulée BIM Multi-Matière TMA063**

Ref.	Qté	Type	Dimensions	Dent/pouce	Traitement
B-64967	1	TMA063	100 mm	Crant	BiM

**Lame coupe-joints universelle HCS TMA067**

Ref.	Qté	Type	Dimensions	Dent/pouce	Traitement
B-65006	1	TMA067	28 x 40 mm	Coupant	HCS

**Lame couteau universelle TMA068**

Ref.	Qté	Type	Dimensions	Traitement
B-65012	1	TMA068	11 x 24 mm	HCS

**Fraiser, Déjoindre**



**Plateaux Ponçage à concrétion carbure**  
TMA073/TMA083/TMA084/TMA085/TMA086

Ref.	Qté	Type	Dimen- sions	Grain	Traitement
B-65062	1	TMA073	78 mm	20	TC/HM
B-69799	1	TMA083	90 mm	20	TC/HM
B-69808	1	TMA084	90 mm	40	TC/HM
B-69814	1	TMA085	90 mm	60	TC/HM
B-69820	1	TMA086	90 mm	100	TC/HM



**Lame segment à concrétion diamant TMA070**

Ref.	Qté	Type	Dimen- sions	Grain	Traitement
B-65034	1	TMA070	85 mm	40	Diamond



**Lame segment à concrétion carbure pour coupes fines TMA071**

Ref.	Qté	Type	Dim.profilé	Grain	Traitement
B-65040	1	TMA071	70 mm	50	TC/HM



**Lame à concrétion carbure pour ponçage grossier TMA076**

Ref.	Qté	Type	Dimensions	Grain	Traitement
B-65090	1	TMA076	32 x 50 mm	40	TC/HM



**Lame segment à concrétion carbure TMA072**

Ref.	Qté	Type	Dimensions	Grain	Traitement
B-65056	1	TMA072	85 mm	40	TC/HM



**Enlève Mortier Carbure TMA074**

Ref.	Qté	Type	Dimen- sions	Grain	Traitement
B-65078	1	TMA074	70 mm	40	TC/HM



**Lame segment à concrétion carbure TMA069**

Ref.	Qté	Type	Dimen- sions	Grain	Traitement
B-65028	1	TMA069	85 mm	30	TC/HM



**Lame plongeante à concrétion carbure pour ponçage TMA075**

Ref.	Qté	Type	Dimensions	Grain	Traitement
B-65084	1	TMA075	32 x 30 mm	50	TC/HM



**Lame à concrétion carbure pour ponçage fin TMA077**

Ref.	Qté	Type	Dimensions	Grain	Traitement
B-65109	1	TMA077	32 x 50 mm	100	TC/HM

PONCER | DÉCOUPEUR-PONCER MULTIFONCTIONS

**Poncer**



**Plateau Ponçage Auto-agrippant TMA078**

Ref.	Qté	Type	Dimensions
B-65115	1	TMA078	93 mm

**Packs de lames STARLOCK**



**Ensemble 4 accessoires pour parquet STARLOCK**

Ref.	Qté	Contenu
B-67505	1	TMA045x1+TMA048x1+TMA051x1+TMA066x1



**Ensemble 5 accessoires pour bois STARLOCK**

Ref.	Qté	Contenu
B-67511	1	TMA045x1+TMA047x1+TMA053x1+TMA078x2



**Ensemble 4 accessoires pour bois et métaux STARLOCK**

Ref.	Qté	Contenu
B-67480	1	TMA045x1+TMA047x1+TMA053x1+TMA058x1



**Ensemble 4 accessoires pour carrelage STARLOCK**

Ref.	Qté	Contenu
B-67496	1	TMA058x1+TMA065x1+TMA069x1+TMA073x1



La gamme accessoires MAKITA se met aux standards de fixation

**STARLOCK PLUS**  
et  
**STARLOCK MAX**



STARLOCK PLUS

Les lames intermédiaires qui permettent des coupes jusqu'à 50 mm de profondeur.

Non compatible avec machines STARLOCK, STARLOCK MAX ou OIS



STARLOCK MAX

Les lames gros œuvres. Les plus grandes et les plus performantes, qui permettent des coupes jusqu'à 70 mm de profondeur.

Non compatible avec machines STARLOCK, STARLOCK PLUS ou OIS

Des indications claires

Une échelle pour indiquer la profondeur de coupe

Matériaux compatible



Largeur de l'outil

Le type de fixation

(STARLOCK, STARLOCK Plus ou STARLOCK Max)

Une couleur par matériau  
(Multi-matériaux, bois, ciment/joints de carrelage, métal, bois/métal)

**Lames STARLOCK PLUS**



STARLOCK PLUS

**Lame plongeante BIM Bois et Métal**

Ref.	Type	Largeur	Long.	Dent/pouce	Matériaux	Qté
B-66329	MAP001	32 mm	60 mm	20	BIM	1



STARLOCK PLUS

**Lame segment BIM Bois et Métal**

Ref.	Type	Largeur	Long.	Dent/pouce	Matériaux	Qté
B-66335	MAP002	65 mm	50 mm	20	BIM	1



STARLOCK PLUS

**Lame plongeante HCS Bois coupe précision**

Ref.	Type	Largeur	Long.	Dent/pouce	Matériaux	Qté
B-66341	MAP003	32 mm	60 mm	18	HCS	1



STARLOCK PLUS

**Lame plongeante à béton carbure Métal**

Ref.	Type	Largeur	Long.	Dent/pouce	Matériaux	Qté
B-66357	MAP004	32 mm	50 mm	23	TC/HM	1



STARLOCK PLUS

**Lame plongeante à béton carbure Métal**

Ref.	Type	Largeur	Long.	Dent/pouce	Matériaux	Qté
B-66363	MAP005	45 mm	50 mm	23	TC/HM	1



STARLOCK PLUS

**Lame plongeante béton carbure Multi-Matière coupe précision**

Ref.	Type	Largeur	Long.	Dent/pouce	Matériaux	Qté
B-66379	MAP006	32 mm	50 mm	20	TC/HM	1
B-66385	MAP007	52 mm	50 mm	20	TC/HM	1



STARLOCK PLUS

**Lame spéciale pour Epoxy et Béton cellulaire**

Ref.	Type	Largeur	Long.	Grain	Matériaux	Qté
B-66391	MAP008	53 mm	40 mm	40	TC/HM/RIFF	1

E

PONCER | DÉCOUPEUR-PONCEUR MULTIFONCTIONS

**Lames STARLOCK MAX**



**Lame plongeante BIM Bois et Métal**

Ref.	Type	Largeur	Long.	Dent/pouce	Matériaux	Qté
B-66400	MAM001	32 mm	80 mm	20	BIM	1



**Lame segment BIM Bois et Métal**

Ref.	Type	Largeur	Long.	Dent/pouce	Matériaux	Qté
B-66416	MAM002	52 mm	70 mm	20	BIM	1



**Lame segment BIM à moyeu déporté Bois et Métal**

Ref.	Type	Largeur	Long.	Dent/pouce	Matériaux	Qté
B-66422	MAM003	mm	45 mm	15	BIM	1



**Lame plongeante HCS Bois coupe précision**

Ref.	Type	Largeur	Long.	Dent/pouce	Matériaux	Qté
B-66438	MAM004	32 mm	80 mm	18	HCS	1



**Lame plongeante à béton carbure Métal**

Ref.	Type	Largeur	Long.	Dent/pouce	Matériaux	Qté
B-66444	MAM005	32 mm	70 mm	23	TC/HM	1



**Lame plongeante béton carbure Multi-Matière coupe précision**

Ref.	Type	Largeur	Long.	Dent/pouce	Matériaux	Qté
B-66450	MAM006	32 mm	70 mm	20	TC/HM	1



**Lame coupe-joints universelle HCS**

Ref.	Type	Largeur	Long.	Dent/pouce	Matériaux	Qté
B-66466	MAM007	32 mm	70 mm	-	HCS	1
B-66472	MAM008	32 mm	60 mm	-	HCS	1



**Lame segment à béton carbure**

Ref.	Type	Largeur	Long.	Grain	Matériaux	Qté
B-66494	MAM009	68 mm	10 mm	50	TC/HM RIFF	1
B-66503	MAM010	68 mm	30 mm	30	TC/HM RIFF	1
B-66531	MAM013	68 mm	30 mm	40	TC/HM RIFF	1
B-66547	MAM014	100 mm	45 mm	40	TC/HM RIFF	1



**Lame segment à béton diamant**

Ref.	Type	Largeur	Long.	Grain	Matériaux	Qté
B-66519	MAM011	68 mm	30 mm	40	Diamond	1
B-66525	MAM012	68 mm	10 mm	40	Diamond	1

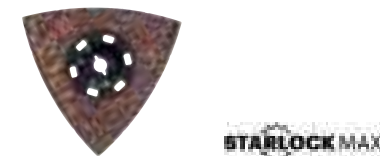

**Plateaux Ponçage à béton carbure**

Ref.	Type	Largeur	Long.	Grain	Matériaux	Qté
B-66553	MAM015	- mm	116 mm		TC/HM RIFF	1
B-66569	MAM016	- mm	116 mm		TC/HM RIFF	1
B-66575	MAM017	- mm	116 mm		TC/HM RIFF	1
B-66581	MAM018	- mm	116 mm		TC/HM RIFF	1

**Autres accessoires**



**Adaptateur universels pour outils FEIN, CRAFTSMAN, RIDGID et ROCKWELL**

Ref.	Qté
196271-6	1



**Coffret pour accessoires outil multi-fonction**

Coffret seul sans accessoire

Ref.	Qté
821538-0	1



**Coffret rangement accessoires pour découpeur-ponceur**

Ref.	Qté
142257-8	1
143308-0	1

PONCER | DÉCOUPEUR-PONCEUR MULTIFONCTIONS

# Applications des abrasifs pour Découpeurs-Ponçeurs Multifonctions

- ✓✓ Particulièrement adapté
- ✓ Adapté

Type de Grains			Peinture	Vernis	Mastic	Crépi	Bois / matériaux en bois	Bois tendre	Bois dur	Panneaux de contre-plaqué	Panneaux agglomérés / MDF	Plastiques renforcés de fibre de verre (FRV)	Métal	Acier (Acier de construction / Acier carbone)	Pierre	Marbre	Granit	Verre	Plexiglas	Polymères
			Gros	Moyen	Fin	Très Fin														
Bois / Long Life	Gros	60																		
	Moyen	80																		
		100					✓✓	✓✓	✓✓	✓✓	✓✓	✓	✓✓	✓						
		120					✓✓	✓	✓✓	✓✓	✓✓	✓								
	Fin	180																		
240																				
Bois	Gros	60																		
	Moyen	80																		
		100					✓✓	✓	✓✓	✓✓	✓✓	✓								
		120					✓✓	✓	✓✓	✓✓	✓✓	✓								
	Fin	150																		
180																				
240																				
Peinture	Gros	60																		
	Moyen	80																		
		100	✓✓	✓✓	✓✓	✓✓			✓				✓	✓						
		120	✓✓	✓✓	✓✓	✓✓							✓							
	Fin	240																		
320																				
Pierre	Moyen	120																		
	Fin	240	✓	✓✓											✓	✓	✓	✓	✓	✓
		400																		
	Très Fin	600																		
1200																				

## Poncer

**STARLOCK**

### Plateau Ponçage Auto-agrippant TMA078

Ref.	Qté	Type	Dimensions
B-65115	1	TMA078	93 mm



### Assortiment triangles abrasifs longue durée pour BOIS

Abrasion de bois dur 2 feuilles grain 60 2 feuilles grain 80 2 feuilles grain 100 2 feuilles grain 120 2 feuilles grain 240

Ref.	Qté
B-21559	5x2



### Assortiment triangles abrasifs pour BOIS

Abrasion de bois 2 feuilles grain 60 2 feuilles grain 80 2 feuilles grain 100 2 feuilles grain 120 2 feuilles grain 240

Ref.	Qté
B-21618	5x2



### Triangles abrasifs longue durée pour BOIS

Abrasion de bois dur

Ref.	Grain	Qté
B-21565	60	10
B-21571	80	10
B-21587	100	10
B-21593	120	10
B-21602	180	10
B-22931	240	10



### Triangles abrasifs pour PEINTURE

Abrasion peinture

Ref.	Grain	Qté
B-21680	60	10
B-21696	80	10
B-21705	100	10
B-22969	120	10
B-21711	240	10
B-21727	320	10



### Triangles abrasifs pour PIERRE/VERRE

Abrasion pierre et verre

Ref.	Grain	Qté
B-21749	120	10
B-21755	240	10
B-21761	400	10
B-21777	600	10
B-21783	1200	10



### Assortiment triangles abrasifs pour PIERRE/VERRE

Abrasion pierre et verre 2 feuilles grain 120 2 feuilles grain 240 2 feuilles grain 400 2 feuilles grain 600 2 feuilles grain 1200

Ref.	Qté
B-21733	5x2



### Assortiment triangles abrasifs pour PEINTURE

Abrasion peinture 2 feuilles grain 60 2 feuilles grain 80 2 feuilles grain 100 2 feuilles grain 240 2 feuilles grain 320

Ref.	Qté
B-21674	5x2



### Triangles non tissé pour MÉTAL ET POLISSAGE

Abrasion métal et polissage

Ref.	Grain	Qté
B-21799	100	1
B-21808	280	1
B-21814	sans	1



### Triangle feutre pour MÉTAL ET POLISSAGE

Abrasion métal et polissage

Ref.	Qté
B-21820	10

**E**
**PONCER | DÉCOUPEUR-PONCEUR MULTIFONCTIONS**

## Bandes abrasives multi-matériaux



### Bandes abrasives 6x533 mm multimatériaux

Pour machine 9032

Ref.	Grain	Qté
A-34512	40	10
A-34534	80	10
A-34540	100	10
A-34556	120	10



### Bandes abrasives 9x533 mm multimatériaux

(qualité supérieur)

Pour machine 9032

Ref.	Grain	Qté
A-34447	40	10
A-34453	60	10
A-34469	80	10
A-34475	100	10
A-34481	120	10



### Bandes abrasives 13x533 mm pour bois métal

(qualité supérieur)

Pour machine 9032

Ref.	Grain	Qté
A-34562	40	10
A-34578	60	10
A-34584	80	10
A-34590	100	10
A-34609	120	10

## Bandes abrasives pour verre



### Bandes abrasives 30x533 mm pour verre

Pour machine 9031

Ref.	Grain	Qté
P-01199	80	5
P-01220	150	5
P-01242	240	5
P-01404	60	5

## Bandes abrasives bois / métal



### Bandes abrasives 6x533 mm pour bois métal

(qualité supérieure)

Pour machine 9032

Ref.	Grain	Qté
P-43181	40	5
P-43197	60	5
P-43206	80	5
P-43212	100	5
P-43228	120	5
P-43234	150	5
P-43240	240	5



### Bandes abrasives 6x533 mm pour bois métal

(qualité standard)

Pour machine 9032

Ref.	Grain	Qté
P-39388	40	25
P-39419	100	25



### Bandes abrasives 9x533 mm pour bois métal

Pour machine 9032

Ref.	Grain	Qté
P-43256	40	5
P-43262	60	5
P-43278	80	5
P-43284	100	5
P-43290	120	5
P-43309	150	5
P-43315	240	5



### Bandes abrasives 13x533 mm pour bois métal

(qualité standard)

Pour machine 9032

Ref.	Grain	Qté
P-43321	40	5
P-43337	60	5
P-43343	80	5
P-43359	100	5
P-43365	120	5
A-34861	150	10
P-43371	150	5
P-43387	240	5



### Bandes abrasives 30x533 mm pour bois métal

Pour machine 9031

Ref.	Grain	Qté
P-36675	40	5
P-36681	60	5
P-36697	80	5
P-36706	100	5
P-36712	120	5
P-36728	150	5
P-36734	240	5



### Bandes abrasives 76x457 mm pour bois métal

Pour machine 9911

Ref.	Grain	Qté
P-37091	40	5
P-37100	60	5
P-37116	80	5
P-37122	100	5
P-37138	120	5
P-37144	150	5
P-37150	240	5



### Bandes abrasives 76x533 mm pour bois métal

Pour machine 9901, Metabo, Hitachi,

Ref.	Grain	Qté
P-37172	40	5
P-37188	60	5
P-37194	80	5
P-37203	100	5
P-37219	120	5
P-37225	150	5
P-37231	240	5



### Bandes abrasives 76x610 mm pour bois métal

Pour machine 9920

Ref.	Grain	Qté
P-37312	40	5
P-37328	60	5
P-37334	80	5
P-37340	100	5
P-37356	120	5
P-37362	150	5
P-37378	240	5



### Bandes abrasives 100x610 mm pour bois métal

Pour machine 9401, 9403, 9404, Hitachi

Ref.	Grain	Qté
P-36887	40	5
P-36893	60	5
P-36902	80	5
P-36918	100	5
P-36924	120	5
P-36930	150	5
P-36946	240	5



**Papiers abrasif bois / métal**

**Feuilles rectangulaires abrasives**
**93x185 mm - 4+4 trous - Auto-agrippant**

Pour ponçuses vibrantes B03700, B03711, Festool, Bosch, Metabo, Hitachi, B&D, Dewalt, Milwaukee

Ref.	Grain	Qté
P-31871	40	10
P-31887	60	10
P-31893	80	10
P-31902	100	10
P-35891	120	10
P-35900	150	10
P-35916	180	10
P-35922	240	10

**Feuilles rectangulaires abrasives**
**93x230 mm**

Pour ponçuses vibrantes 9036, B03700, B03711, Festool, Bosch, Metabo, Hitachi, B&D, Dewalt, Milwaukee, Ryobi

Ref.	Grain	Qté
P-36136	40	10
P-32948	60	10
P-36142	80	10
P-32954	100	10
P-36158	120	10
P-32960	150	10
P-36164	180	10
P-36170	240	10

**Feuilles rectangulaires abrasives**
**93x230 mm - 4 + 4 trous**

Pour ponçuses vibrantes 9600, B03700, Bosch, Metabo, Hitachi, B&D, Dewalt, Milwaukee, Ryobi

Ref.	Grain	Qté
P-31837	40	10
P-31843	60	10
P-31859	80	10
P-31865	100	10
P-36011	120	10
P-36027	150	10
P-36033	180	10
P-36049	240	10

**Feuilles rectangulaires abrasives**
**100x240 mm - 6 + 4 trous**

Pour ponçuses vibrantes B04563

Ref.	Grain	Qté
P-42868	40	10
P-42874	60	10
P-42880	80	10
P-42896	100	10
P-42905	120	10
P-20694	150	10
P-42911	150	10
P-42927	180	10
P-20719	240	10

**Feuilles triangulaires abrasives 94 mm**

Pour ponçuses Delta B04561, B04565, Bosch, Festool, Metabo

Ref.	Grain	Qté
P-33255	40	10
P-33261	60	10
P-33277	80	10
P-33283	100	10
P-33299	120	10
P-33308	150	10
P-33314	180	10
P-33320	240	10
P-33336	320	10
P-01644	320	10

**Feuilles rectangulaires abrasives**
**114x102 mm - 3 + 3 trous - Auto-agrippant**

Pour ponçuses vibrantes B04554, B04555, B04561, B04565, Hitachi

Ref.	Grain	Qté
P-33087	40	10
P-33093	60	10
P-33102	80	10
P-33118	100	10
P-33124	120	10
P-33130	150	10
P-33146	180	10
P-33152	240	10
P-33168	320	10

**Feuilles rectangulaires abrasives**
**114x140 mm**

Pour ponçuses vibrantes B04553, B04555, Bosch, B&D, Dewalt, Ryobi

Ref.	Grain	Qté
P-36398	40	10
P-32904	60	10
P-36407	80	10
P-32910	100	10
P-32926	120	10
P-32932	150	10
P-36413	180	10
P-36429	240	10

**115x229 mm**
**- 5 + 5 trous - Auto-agrippant**

Pour ponçuses vibrantes 9046, B04900V

Ref.	Grain	Qté
P-33174	40	10
P-33180	60	10
P-33196	80	10
P-33205	100	10
P-33211	120	10
P-33227	150	10
P-33233	180	10
P-33249	240	10

**Feuilles rectangulaires abrasives**
**115x280 mm 5 + 5 + 2 + 2 trous**

Pour ponçuses vibrantes 9046, 9045N, B04900V, Festool, Bosch, Metabo, B&D, Dewalt, Milwaukee

Ref.	Grain	Qté
P-33009	40	10
P-33015	60	10
P-33021	80	10
P-33037	100	10
P-33043	120	10
P-33059	150	10
P-33065	180	10
P-33071	240	10

**Feuilles rectangulaires abrasives**
**115x280 mm**

Pour ponçuses vibrantes 9046, 9045N, B04900V, B04901, Festool, Metabo, B&D, Dewalt, Milwaukee

Ref.	Grain	Qté
P-36267	40	10
P-32976	60	10
P-36273	80	10
P-32982	100	10
P-36289	120	10
P-36295	180	10
P-36304	120	10

**Feuilles rectangulaires abrasives**
**en rouleau 115 mm x 5 m**

Pour ponçuses vibrantes 9046, 9045N, B04900V, B04901, B04553, B04555, Festool, Metabo, B&D, Dewalt, Milwaukee

Ref.	Grain	Qté
P-38102	40	1 Pce
P-38118	60	1 Pce
P-38124	80	1 Pce
P-38130	100	1 Pce
P-38146	120	1 Pce
P-38152	180	1 Pce
P-38168	240	1 Pce
P-38174	320	1 Pce
P-38180	400	1 Pce

**Feuilles rectangulaires abrasives**
**adhésives 87x160 mm**

Pour ponçuses vibrantes B04560, Festool, Black & Decker

Ref.	Grain	Qté
794494-6	40	10
794391-6	60	10
794392-4	100	10
794393-2	150	10

**Rouleaux rectangulaires abrasives**
**auto-agrippantes 87x1000 mm**

Pour ponçuses vibrantes B04560, Festool, Black & Decker. 5 rouleau par lot.

Ref.	Grain	Qté
P-01270	120	5
P-01286	150	5

**Adaptateur adhésif / auto-agrippantes**

Ref.	Taille	Qté	Pour
P-01258	87 x 220 mm	5	B03711

**Disques abrasifs bois / métal**

**Disques abrasifs Ø 125 mm auto-agrippant**
**8 trous (bois/métal)**

Pour machine B05010, B05021K, B05030, B05031K, Festool, Bosch, Metabo, B&D, Dewalt, Milwaukee Entrez entre les trous d'aspiration 65 mm.

Ref.	Grain	Qté
P-43533	40	10
P-43549	60	10
P-43555	80	10
P-43561	100	10
P-43577	120	10
P-43583	180	10
P-43599	240	10
P-43608	320	10
P-43614	400	10

**Disques abrasifs Ø 150 mm auto-agrippant**
**6 trous (bois/métal)**

Pour machine B06030, B06040, Bosch, Metabo, B&D, Dewalt

Ref.	Grain	Qté
P-37471	40	10
P-37487	60	10
P-37493	80	10
P-37502	100	10
P-37518	120	10
P-37524	180	10
P-37530	240	10
P-37546	320	10
P-37552	400	10

**Disques abrasifs Ø 150 mm**
**auto-agrippant 8 + 1 trous (bois/métal)**

Pour machine B06030, B06040, B06050, Festool

Ref.	Grain	Qté
P-31918	40	10
P-31924	60	10
P-31930	80	10
P-31946	100	10
P-31952	120	10
P-31968	150	10
P-31974	180	10
P-31996	240	10
P-32007	320	10
P-32013	400	10

**Disques abrasifs multi-matériaux**



**Disques abrasifs Ø 125 mm auto-agrippant**

**8 trous (multimatériaux)**

Pour machine B05010, B05021K, B05030, B05031K, Festool, Bosch, Metabo, B&D, Dewalt, Milwaukee

Ref.	Grain	Qté
P-33342	40	10
P-33358	60	10
P-33364	80	10
P-33370	100	10
P-33386	120	10
P-33392	180	10
P-33401	240	10
P-33417	320	10
P-33423	400	10



**Disques abrasifs Ø 150 mm auto-agrippant**

**6 trous (multimatériaux)**

Pour machine B06030, B06040, Bosch, Metabo, B&D, Dewalt

Ref.	Grain	Qté
P-37655	40	10
P-37661	60	10
P-37677	80	10
P-37683	100	10
P-37699	120	10
P-37708	180	10
P-37714	240	10
P-37720	320	10
P-37736	400	10



**Disques abrasifs Ø 225 mm pour ponceuse**

**pour cloison sèche DSL800**

Ref.	Ø Disque	Grain	Qté
B-68389	225 mm	40	25
B-68395	225 mm	80	25
B-68404	225 mm	120	25
E-02375	225 mm	150	25
B-68410	225 mm	180	25
E-02381	225 mm	220	25
B-68426	225 mm	320	25

**Brosses pour décapeurs à rouleaux**

**Brosses à lamelles fendues**

Pour usages multiples pour enlever la peinture, le vernis, et décaper tout type de support. Décaper la rouille (tubes, UPN, IPN). Une pression excessive sur la brosse réduira rapidement son efficacité et sa durée de vie



Ref.	Grain	Qté
P-01127	40	1
P-01155	80	1



**Brosses texture abrasive**

Pour dépolir les métaux et l'inox. Décaper la rouille et l'oxydation sur les supports métalliques. Une pression excessive sur la brosse réduira rapidement son efficacité et sa durée de vie

Ref.	Grain	Qté
P-18035	80	1
P-18041	120	1
P-18029	180	1



**Brosse fibres**

Pour satiner les bois lasurés et les bois non vernis. Une pression excessive sur la brosse réduira rapidement son efficacité et sa durée de vie

Ref.	Qté
P-04416	1

**Brosses fil d'acier laitonné**

Pour retirer les veines tendres du bois (cérusé) pour lui donner un aspect brut et ancien en accentuant les reliefs. Décaper la rouille sans trop marquer le support métallique. Une pression excessive sur la brosse réduira rapidement son efficacité et sa durée de vie



Ref.	Qté
P-65648	1



**Brosse fil d'acier**

Pour retirer les veines tendres des bois durs (cérusé) pour donner un aspect brut et ancien avec des reliefs importants. Décaper la rouille sans trop marquer le support métallique, décaper peinture et vernis. Décaper le béton sur les Coffrages. Une pression excessive sur la brosse réduira rapidement son efficacité et sa durée de vie

Ref.	Qté
P-04400	1



**Brosse peau de mouton**

Pour lustrer, polir. Une pression excessive sur la brosse réduira rapidement son efficacité et sa durée de vie

Ref.	Qté
794381-9	1

**Brosses texture abrasive (FIBRES)**

**et lamelles papier abrasif**

Pour décaper les bois noircis, les bois de coffrage. Décaper les peintures et vernis sur bois. Décaper la rouille sur les supports métalliques ainsi que la peinture. Une pression excessive sur la brosse réduira rapidement son efficacité et sa durée de vie



Ref.	Grain	Qté
P-18057	80	1
P-19233	120	1
P-19249	180	1



**Brosses nylon abrasif**

Pour donner un aspect brut et ancien avec des reliefs importants. Décaper la rouille et l'oxydation sans trop marquer le support métallique et décaper peinture et vernis sur bois et métaux. Une pression excessive sur la brosse réduira rapidement son efficacité et sa durée de vie. Support métallique = plus longue durée de vie.

Ref.	Grain	Type	Qté
P-04422	60	Support plastique	1
P-04438	80	Support plastique	1
794384-3	80	Support métal	1
794379-6	100	Support métal	1
P-04444	120	Support plastique	1
P-04450	180	Support plastique	1
P-04466	320	Support plastique	1

**Accessoires pour DPV300 et PV301D**

**NOUVEAU**



**Adaptateur pour plateau**

Ref.	Qté
743126-2	1



**Plateau pour travaux de ponçage**

A utiliser avec l'adaptateur 743126-2

Ref.	Ø	Qté
743124-6	50 mm	1

**Disques abrasifs oxyde d'alumine**

Surfacage du métal, Élimination des bavures de métal, Chanfreinage, Meulage léger pour le soudage...



Ref.	Grain	Qté
E-07412	A60	25
E-07428	A80	25
E-07434	A120	25



**Disques abrasifs zirconium**

Meulage sur métal, Meulage sur soudage, Enlèvement de peinture, Enlèvement de bavure de métal, Chanfreinage...

Ref.	Grain	Qté
E-07440	Z60	25
E-07456	Z80	25

**Disques à lamelles non tissé durs**

Grains gros : Enlèvement de projections de soudure  
Grains gros et moyens : Enlèvement de peinture sur carrosserie  
Grains moyens : Enlèvement de film d'oxyde  
Grains fins : Nivellement en surface après nettoyage



Ref.	Grain	Qté
E-07462	Gros	25
E-07478	Moyen	25
E-07484	Fin	25



**Disques à lamelles non tissé doux**

Grains moyens et fins : Suppression de marque d'outil après usinage, Suppression de saleté sur le métal  
Grains très fins : Nivellement sur la surface de la carrosserie avant la peinture, Enlèvement de la marque d'outil après usinage, Enlèvement de salissures sur métal

Ref.	Grain	Qté
E-07490	Moyen	25
E-07509	Fin	25
E-07515	Très fin	25

PONCER | DÉCOUPEUR-PONCEUR MULTIFONCTIONS



<b>Lames Carbure</b> . . . . .	<b>528</b>
<b>LAMES MFORCE</b> . . . . .	<b>530</b>
Lames carbures scie circulaire, pour bois . . . . .	531
Lames «SPECIALIZED» pour scie circulaire . . . . .	533
<b>LAMES EFFICUT</b> . . . . .	<b>534</b>
Lames pour scie circulaire à batterie . . . . .	535
Lames pour scies plongeantes . . . . .	536
Lames «Specialized» pour scies plongeantes . . . . .	536
Lames pour scies plongeantes à batterie . . . . .	536
Lames pour scies sur table . . . . .	537
<b>LAMES MAKBLADE Plus</b> . . . . .	<b>537</b>
Lames pour scies radiales et à onglets . . . . .	538
Lames pour scies radiales à batterie . . . . .	539
Lames pour scies circulaires à métaux . . . . .	540
Lames pour scies circulaires à métaux à batterie . . . . .	541
Lames carbure "Specialized" pour tronçonneuse à métaux à lame . . . . .	541
<b>Lames de scies sauteuses</b> . . . . .	<b>544</b>
Lames de scies sauteuses pour bois . . . . .	544
Lames de scies sauteuses pour bois et métaux . . . . .	545
Lames de scies sauteuses pour métaux . . . . .	545
Lames de scies sauteuses pour applications spéciales . . . . .	546
Packs de lames de scies sauteuses . . . . .	546
Lames de scies sauteuse à emmanchement Makita . . . . .	547
<b>Lames de scies récipro</b> s . . . . .	<b>548</b>
Lames de scies récipro pour bois . . . . .	548
Lames de scies récipro pour bois et métaux . . . . .	548
Lames de scies récipro pour métaux . . . . .	549
Lames de scies récipro pour inox . . . . .	550
Lames de scies récipro pour fonte . . . . .	550
Lames de scies récipro pour matériaux d'isolation . . . . .	550
Lames de scies récipro pour palettes . . . . .	550
Lames de scies récipro pour fenêtres . . . . .	551
Lames de scies récipro universelle . . . . .	551
Lames de scies récipro glace . . . . .	551
<b>Lames pour scies à ruban</b> . . . . .	<b>552</b>
Lames pour scies à ruban portative DPB181 . . . . .	552
Lames pour scies à ruban portative BPB180, DPB180 et 2107F . . . . .	552
Lames pour scies à ruban LB1200F . . . . .	552



# Lames Carbure

bois métal alu inox

## Formes des dents

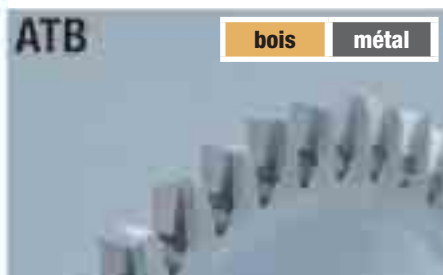

**ATB**

bois métal

Denture à pointes biseautées alternativement pour une grande efficacité de coupe, particulièrement en transversal.

Utilisation universelle : bois, panneaux agglomérés, contreplaqués, MDF, composites.

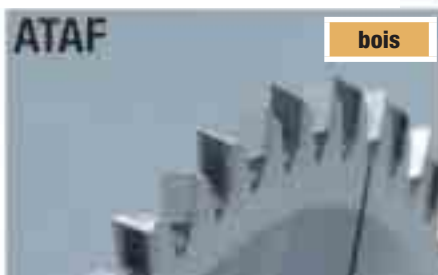

**ATAF**

bois

Denture à pointes biseautées alternativement et à forme trapézoïdale qui la rend plus efficace en transversale dans la fibre de bois. Usage dans le bois en coupe de précision



**ATAFR**

bois

Combinaison des dentures FTG et ATB pour une coupe efficace, une grande solidité lors du délignage dans le bois.



**M-FORCE**

bois

Forme des dents en «V» pour une coupe propre et rapide en délignage comme en coupe transversale dans le bois.

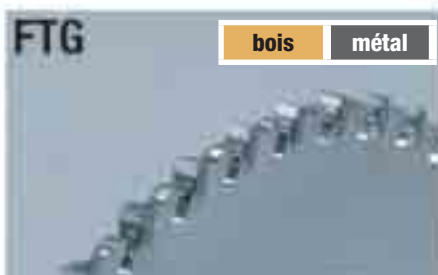

**FTG**

bois métal

Excellente en délignage. Dents solides pour des coupes droites dans les bois et métaux.



**TCG**

métal alu

La forme des dents « en montagne » divise par trois la poussière générée par le sciage. Excellente en coupe longitudinale et très résistante.



**MTCG**

métal

Meilleure pénétration dans le métal, comparé à une lame FTG. Elle offre une grande résistance des dents.



**SMTCG**

métal inox

Spécialement conçu pour la coupe du métal et particulièrement l'inoxydable.



**HS7101**

F  
SCIER



# Quelle lame pour quel matériau ?

	Page	Bois	MDF	Stratifié	Bois composite	Bois avec clous	Bois de construction, avec clous et restes de béton, planches de coffrage	Blocs de béton cellulaire, panneaux agglomérés, FERMACELL®	Fibro ciment	Aluminium	Cuivre, Laiton, Bronze, Matériaux non ferreux	Panneaux Sandwichs	CORIAN®
<b>Scies Circulaires</b>													
MFORCE	531	✓✓✓											
MAKFORCE		✓✓											
Standard		✓											
Specialized Bois avec clous		✓✓				✓✓✓	✓✓						
Specialized Construction		✓✓				✓✓	✓✓✓	✓✓					
EFFICUT Bois et MDF		✓✓✓	✓✓✓	✓✓✓									
Specialized Fibro-Ciment									✓✓✓				
Specialized Aluminium										✓✓✓	✓✓		
Specialized Panneaux Sandwichs													✓✓✓
Specialized Composite					✓✓✓								
<b>Scies Circulaires à batterie</b>													
EFFICUT Bois	534	✓✓✓											
EFFICUT Bois et MDF		✓✓✓	✓✓✓	✓✓✓									
Specialized Batterie Bois		✓✓											
Specialized Batterie Bois et MDF		✓✓	✓✓✓	✓✓✓									
Scies Plongeantes													
Specialized Plongeante Bois		✓✓✓											
Specialized Plongeante Bois et MDF		✓✓	✓✓✓	✓✓✓									
Specialized Plongeante Aluminium										✓✓✓	✓✓		
Specialized Plongeante CORIAN®													✓✓✓
<b>Scies Plongeantes à batterie</b>													
EFFICUT Bois et MDF	536	✓✓✓	✓✓✓	✓✓✓									
Specialized Plongeante à batterie Bois		✓✓✓											
Specialized Plongeante à batterie Bois et MDF		✓✓	✓✓✓	✓✓✓									
Specialized Plongeante à batterie Aluminium										✓✓✓	✓✓		
<b>Scies radiales et à onglets</b>													
MAKBLADE Plus	538	✓✓✓											
MAKBLADE		✓✓											
Specialized Bois stratifié TRESPA®			✓✓	✓✓✓									
Specialized Aluminium										✓✓✓	✓✓		
Specialized Fibro-Ciment									✓✓✓				
<b>Scies radiales et à onglets</b>													
EFFICUT Bois	538	✓✓✓											
Specialized Bois		✓✓											
Specialized Bois et MDF		✓✓	✓✓✓	✓✓✓									
Specialized Aluminium										✓✓✓	✓✓		
<b>Scies sur table</b>													
MAKBLADE Plus	537	✓✓✓											
MAKBLADE		✓✓✓											

# Lames pour scies circulaires



Gamme	Bois	Coupe rapide	Coupe propre	Longévité de la lame
<b>M FORCE</b>	Oui	✓✓✓	✓✓✓	✓✓✓
<b>MAK FORCE</b>	Oui	✓✓*	✓✓*	✓✓
<b>Standard</b>	Oui	✓*	✓*	✓

\* Dépend du nombre de dents

## LAMES M FORCE

**+ 100% de durée de vie**  
par rapport à une lame standard



**Fentes de dilatation**

Diminuent les vibrations et favorisent la dissipation de la chaleur au niveau de la zone de coupe.

**Fenêtres de refroidissement**

Réduit les risques de surchauffes du corps de la lame.

**Faible épaisseur des dents et de la lame**

Réduisent les contraintes de cisaillement et protègent le moteur de votre scie circulaire.

**Talons anti-recul / Kick-Back**

Diminuent la quantité de matière enlevée par les dents et éliminent les phénomènes de recul du bois.

**Corps de lame de qualité**

En acier traité, rectifié et tensionné.

Une lame 16 dents



c'est :

La **RAPiDiTÉ**  
d'une lame standard 16 dents

La **FiNiTiON**  
d'une lame standard 32 dents (2x16)



**Dents à double biseau** comportant deux angles à 10° pour une coupe agressive.



**Forme des dents en «M»** procurant à la lame une vitesse de coupe élevée et une excellente finition.



**Grande surface d'usure** et de coupe permettant d'augmenter la durée de vie de la lame.

F  
SCIER

**Lames carbures scie circulaire, pour bois**
**Lames carbures "MForce", pour bois, pour scies circulaires**

Lames à double dent pour scie circulaire pour une coupe propre et rapide. La forme de la dent procure un résultat exceptionnel. La qualité de refroidissement et la surface de coupe assurent à la lame une durée de vie deux fois plus longue qu'une lame standard. L'étroitesse des dents et de la jante de la lame réduit les frottements et protège ainsi le moteur de votre scie. Elles sont conçues pour des coupes longitudinales comme transversales.



Ref.	Pour	Ø Lame	Ep. Pointes	Ep. Lame	Ø Alésage	Nb. dents	Ang. croch.	Forme	Vitesse max	Qté
B-07886	Bois	165 mm	2,0 mm	1,2 mm	20 mm	10	15 °	M-Force	9 250 tr/min	1
B-07901	Bois	165 mm	2,0 mm	1,2 mm	20 mm	16	15 °	M-Force	9 250 tr/min	1
B-32007	Bois	165 mm	2,0 mm	1,2 mm	20 mm	24	15 °	M-Force	9 250 tr/min	1
B-07945	Bois	185 mm	2,0 mm	1,2 mm	30 mm	16	15 °	M-Force	8 250 tr/min	1
B-08040	Bois	185 mm	2,0 mm	1,2 mm	30 mm	24	15 °	M-Force	8 250 tr/min	1
B-31974	Bois	190 mm	2,0 mm	1,2 mm	30 mm	12	15 °	M-Force	8 040 tr/min	1
B-08056	Bois	190 mm	2,0 mm	1,2 mm	30 mm	24	15 °	M-Force	8 040 tr/min	1
B-07973	Bois	210 mm	2,3 mm	1,4 mm	30 mm	16	15 °	M-Force	7 300 tr/min	1
B-08078	Bois	210 mm	2,3 mm	1,4 mm	30 mm	24	15 °	M-Force	7 300 tr/min	1
B-08109	Bois	210 mm	2,3 mm	1,4 mm	30 mm	40	15 °	M-Force	7 300 tr/min	1
B-31996	Bois	235 mm	2,3 mm	1,6 mm	30 mm	20	15 °	M-Force	6 500 tr/min	1
B-32085	Bois	235 mm	2,3 mm	1,6 mm	30 mm	40	15 °	M-Force	6 500 tr/min	1

**Lames carbures "MakForce", pour bois, pour scies circulaires**

Lames tensionnées pour scies circulaires conçues pour des découpes longitudinales comme transversales dans le bois. Les dents en carbure de tungstène, affûtées avec grande précision, se caractérisent par une longévité exemplaire. Pour un débit net et précis de panneaux en aggloméré, de bois stratifié ou contreplaqué, de panneaux d'ameublement, de bois tendres ou durs.



Ref.	Pour	Ø Lame	Ep. Pointes	Ep. Lame	Ø Alésage	Nb. dents	Ang. croch.	Forme	Vitesse max	Qté
B-08137	Bois	140 mm	1,5 mm	1,0 mm	15,88 mm	18	20 °	ATB	10 910 tr/min	1
B-32203	Bois	160 mm	2,4 mm	1,5 mm	20 mm	24	20 °	ATB	9 540 tr/min	1
B-32297	Bois	160 mm	2,4 mm	1,5 mm	20 mm	40	20 °	ATB	9 540 tr/min	1
B-32100	Bois	165 mm	2,0 mm	1,4 mm	20 mm	10	20 °	FTG	9 250 tr/min	1
B-32144	Bois	190 mm	2,0 mm	1,4 mm	30 mm	12	20 °	FTG	8 040 tr/min	1
B-32247	Bois	190 mm	2,2 mm	1,4 mm	30 mm	24	20 °	ATB	8 040 tr/min	1
B-32340	Bois	190 mm	2,2 mm	1,4 mm	30 mm	40	20 °	ATB	8 040 tr/min	1
B-08230	Bois	210 mm	2,4 mm	1,6 mm	30 mm	16	20 °	ATB	7 300 tr/min	1
B-08377	Bois	210 mm	2,4 mm	1,6 mm	30 mm	24	20 °	ATB	7 300 tr/min	1
B-08501	Bois	210 mm	2,4 mm	1,6 mm	30 mm	40	20 °	ATB	7 300 tr/min	1
B-32269	Bois	235 mm	2,3 mm	1,6 mm	30 mm	20	20 °	ATB	6 500 tr/min	1
B-32362	Bois	235 mm	2,6 mm	1,6 mm	30 mm	40	20 °	ATB	6 500 tr/min	1
B-08589	Bois	235 mm	2,8 mm	1,8 mm	30 mm	60	15 °	ATAF	6 500 tr/min	1
B-32172	Bois	270 mm	2,6 mm	1,8 mm	30 mm	24	20 °	ATB	5 650 tr/min	1
B-08539	Bois	270 mm	2,6 mm	1,6 mm	30 mm	40	20 °	ATB	5 650 tr/min	1
B-08573	Bois	270 mm	2,8 mm	1,8 mm	30 mm	60	15 °	ATAF	5 650 tr/min	1
B-32188	Bois	355 mm	3,0 mm	2,2 mm	30 mm	24	20 °	ATB	4 300 tr/min	1
B-32281	Bois	355 mm	3,0 mm	2,2 mm	30 mm	40	20 °	ATB	4 300 tr/min	1
B-08545	Bois	355 mm	3,0 mm	2,2 mm	30 mm	60	20 °	ATB	4 300 tr/min	1

**Lames carbure bois standard, pour scies circulaires**

Ref.	Pour	Ø Lame	Ep. Pointes	Ep. Lame	Ø Alésage	Nb. dents	Ang. croch.	Forme	Vitesse max	Qté
B-14607	Bois	85 mm	1,0 mm	0,7 mm	15 mm	20	10 °	ATB	2 240 tr/min	1
B-09949	Bois	136 mm	1,5 mm	1,0 mm	20 mm	16	20 °	ATAF	4 500 tr/min	1
A-85204	Bois	165 mm	1,6 mm	1,0 mm	20 mm	52	20 °	ATAF	9 250 tr/min	1
D-03327	Bois	165 mm	2,0 mm	1,3 mm	20 mm	10	20 °	ATB	9 250 tr/min	1
D-51079	Bois	165 mm	1,5 mm	1,0 mm	20 mm	16	20 °	ATB	6 500 tr/min	1
D-03333	Bois	165 mm	2,0 mm	1,3 mm	20 mm	24	20 °	ATB	9 250 tr/min	1
D-03349	Bois	165 mm	2,0 mm	1,3 mm	20 mm	40	18 °	ATB	9 250 tr/min	1
D-03903	Bois	185 mm	2,0 mm	1,3 mm	30 mm	16	20 °	ATB	8 300 tr/min	1
D-03919	Bois	185 mm	2,0 mm	1,3 mm	30 mm	40	18 °	ATB	8 300 tr/min	1
D-29050	Bois	210 mm	2,0 mm	1,3 mm	30 mm	24	20 °	ATB	7 170 tr/min	1
B-12865	Bois	235 mm	2,3 mm	1,6 mm	30 mm	60	20 °	ATB	6 500 tr/min	1
D-03925	Bois	235 mm	2,4 mm	1,6 mm	30 mm	20	20 °	ATB	6 500 tr/min	1
D-03931	Bois	235 mm	2,4 mm	1,6 mm	30 mm	48	18 °	ATB	6 500 tr/min	1
D-09640	Bois	235 mm	2,4 mm	1,6 mm	30 mm	60	15 °	ATB	6 500 tr/min	1
B-04248	Bois	335 mm	3,0 mm	2,2 mm	30 mm	60	20 °	ATB	4 560 tr/min	1

**Lot de 2 lames carbure bois standard, Ø 185 mm, pour scies circulaires**

Lot composé de D-03903 (16 dents) et D-09634 (20 dents).

Ref.	Pour	Ø Lame	Ep. Pointes	Ep. Lame	Ø Alésage	Nb. dents	Ang. croch.	Forme	Vitesse max	Qté
D-20052	Bois	185 mm	2 mm	1,3 mm	30 mm	16, 20	20 °	ATB	8 300 tr/min	1

**Lot de 2 lames carbure bois standard, Ø 235 mm, pour scies circulaires**

Lot composé de D-03925 (20 dents) et D-03931 (48 dents).

Ref.	Pour	Ø Lame	Ep. Pointes	Ep. Lame	Ø Alésage	Nb. dents	Ang. croch.	Forme	Vitesse max	Qté
D-20068	Bois	235 mm	2,4 mm	1,6 mm	30 mm	20/48	18/20 °	ATB	6 500 tr/min	1

# SPECIALIZED

Des lames de précision pour toutes les applications, pour tous les matériaux.

## Lames spécialisées pour les machines



### Pour scies circulaires à batterie

(FOR CORDLESS SAWS)

Lames spécifiques pour les scies circulaires sans fil.

Ces lames sont très fines et parfaitement planes pour limiter les frottements et préserver l'autonomie des scies circulaires sans fil.

Un assemblage précis des lames, associé à une conception de haute qualité garantissent la qualité des coupes et une durée de vie importante.



### Pour scies plongantes

(FOR PLUNGE SAWS)

Ces lames ont des caractéristiques similaires à la gamme MAKBLADE PLUS :

- Lames de précision avec revêtement polymère anti-frottement,
- Système de réduction des vibrations et pointes intégrées pour des coupes lisses et propres,
- Usinage précis du corps de lame assurant une

grande planéité pour des coupes nettes et précises,

- Disponible pour le bois et pour la coupe de l'aluminium.

Ces caractéristiques sont particulièrement adaptées aux scies plongantes garantissant confort et sécurité à l'utilisateur.

## Lames spécialisées pour les matériaux

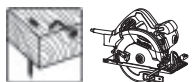

### Pointes intégrées pour coupe de bois avec clous

(TIP EMBEDDED KNOT AND NAIL CUTTING)

Conception spéciale des lames avec les pointes intégrées assurant solidité et sécurité.

Cette technologie se révèle très utile pour la coupe de bois dur même avec des clous.

- Coupe du bois nouveau avec présence de clous
- Pour les travaux durs et exigeants
- Plus de productivité



### Pour l'aluminium

(FOR ALUMINIUM CUTTING)

Gamme de lames pour scies circulaires, scies radiales et scies à onglets avec une excellente qualité de coupe dans l'aluminium, le cuivre, le laiton, le bronze, et les autres matériaux non ferreux.

Ces lames sont également appropriées pour la coupe de matières plastiques et de bois stratifiés.

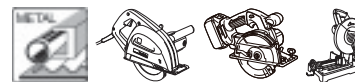

### Pour le métal

(FOR METAL CUTTING)

Lames dédiées au métal pour des coupes rapides et nettes.

La composition des dents en carbure de tungstène, combinée à l'étude minutieuse de leur conception, permet un travail de coupe prolongé de l'acier, de profilés, de tubes, de tuyaux et de tiges.

Ces lames spécialement conçues pour ce matériau permettent des coupes plus rapides qu'avec des disques abrasifs..

- Faible production d'étincelles et de très faibles quantités de poussière,
- Couper du métal avec une production de chaleur extrêmement réduite.



### Construction

(FOR CONSTRUCTION)

Les lames construction sont spécialement conçues pour les coupes difficiles de nombreux matériaux. Elles sont suffisamment solides pour couper le bois de construction avec clous, coffrages avec clous ou résidus de béton ainsi que les panneaux de particules.



### Pour Panneaux Sandwich

(FOR SANDWICH PANEL)

Une gamme de lames spécialement conçues pour la coupe de Panneaux sandwichs, matériau isolant pris entre deux fines épaisseurs de métal. Permet la découpe froide des épaisseurs de métal tout en laissant le matériau isolant en bon état.



### Pour le métal et l'acier inoxydable

(FOR METAL CUTTING, STAINLESS CUTTING)

Lames carbures conçues pour la coupe du métal et de l'acier inoxydable. La forme particulière des dents leur procure une grande résistance aux chocs favorisant une durée de vie importante même lors de la découpe d'acier inoxydable.

Les coupes sont rapides et propres.

Elles permettent d'effectuer 30 fois plus de coupes qu'avec un disque abrasif standard.

- Peu d'étincelles et peu de production de poussières,
- Coupes froides pour prévenir les traces de brûlure,
- Gain de productivité.



### Pour fibro-ciment

(FOR FIBER CEMENT BOARD)

Lames de scie circulaire spécialement conçues pour couper les plaques de fibro-ciment ainsi que le béton compressé.

Le fibro-ciment est l'un des matériaux respectueux de l'environnement le plus utilisé en construction. Les lames spécialisées pour la coupe de ce matériau ont de meilleurs résultats par rapport à une lame TCT ou un disque Diamant à jante continue.



### Pour les panneaux stratifiés

(FOR LAMINATE CUTTING)

Une gamme de lames TCT pour scies circulaires à batterie et pour scies radiales à onglets. Spécialisée pour la coupe de panneaux de bois stratifiés.

- Revêtement anti-adhésif, protégeant la lame de la corrosion et permettant de limiter les frottements pour moins de production de chaleur,
- Système d'amortissement des vibrations pour des coupes plus lisses et plus silencieuses,
- Durée de vie importante,
- Forme des dents spécialement étudiée pour éviter les éclats et garantir des coupes propres et nettes.



# Lames Specialized pour scies circulaires



Gamme	Bois avec clous	Bois de construction, Bois avec clous et restes de béton, Planches de coffrage	Blocs de béton cellulaire, Panneaux agglomérés, FERMACELL®	Fibro-ciment	Aluminium	Cuivre, Laiton, Bronze, Matériaux non ferreux	Panneaux Sandwichs
<b>SPECIALIZED</b>							
Bois avec clous	✓✓✓						
Construction	✓✓✓	✓✓✓	✓✓				
Fibro-Ciment				✓✓✓			
Aluminium					✓✓✓	✓✓	
Panneaux Sandwichs							✓✓✓

## Lames «SPECIALIZED» pour scie circulaire

### Lames carbures "Specialized" bois avec clous, pour scies circulaires

Longévité accrue. Dents intégrées : - Conception robuste et résistant à l'usure  
- Coupe facile et sans casse du bois avec clous et des bois nouveaux.

Ref.	Pour	Ø Lame	Ep. Pointes	Ep. Lame	Ø Alésage	Nb. dents	Ang. croch.	Forme	Vitesse max	Qté
B-33037	Bois et Clous	165 mm	2 mm	1,3 mm	20 mm	16	23°	ATB	9 250 tr/min	1
B-33093	Bois et Clous	165 mm	2 mm	1,3 mm	20 mm	24	23°	ATB	9 250 tr/min	1
B-33168	Bois et Clous	165 mm	2 mm	1,3 mm	20 mm	40	18°	ATB	9 250 tr/min	1
B-33174	Bois et Clous	185 mm	2 mm	1,3 mm	30 mm	40	25°	ATB	8 250 tr/min	1
B-33118	Bois et Clous	190 mm	2 mm	1,3 mm	30 mm	24	25°	ATB	8 040 tr/min	1
B-33180	Bois et Clous	190 mm	2 mm	1,3 mm	30 mm	40	25°	ATB	8 040 tr/min	1
B-33071	Bois et Clous	235 mm	2,3 mm	1,6 mm	30 mm	20	25°	ATB	6 500 tr/min	1
B-33196	Bois et Clous	235 mm	2,3 mm	1,6 mm	30 mm	48	18°	ATB	6 500 tr/min	1
B-33146	Bois et Clous	270 mm	2,6 mm	1,8 mm	30 mm	24	23°	ATB	5 650 tr/min	1
B-33205	Bois et Clous	270 mm	2,6 mm	1,8 mm	30 mm	40	18°	ATB	5 650 tr/min	1
B-33087	Bois et Clous	355 mm	3,0 mm	2,2 mm	30 mm	24	23°	ATB	4 300 tr/min	1
B-09341	Bois et Clous	185 mm	2 mm	1,3 mm	30 mm	16	25°	ATB	8 250 tr/min	1
B-09416	Bois et Clous	185 mm	2 mm	1,3 mm	30 mm	20	25°	ATB	8 250 tr/min	1
B-09357	Bois et Clous	190 mm	2 mm	1,3 mm	30 mm	16	25°	ATB	8 040 tr/min	1
B-09363	Bois et Clous	210 mm	1,9 mm	1,4 mm	30 mm	18	25°	ATB	7 300 tr/min	1
B-09438	Bois et Clous	210 mm	1,9 mm	1,4 mm	30 mm	24	23°	ATB	7 300 tr/min	1
B-09531	Bois et Clous	270 mm	2,6 mm	1,8 mm	30 mm	60	18°	ATB	5 650 tr/min	1
B-09466	Bois et Clous	355 mm	3,0 mm	2,2 mm	30 mm	40	23°	ATB	4 300 tr/min	1
A-02646	Bois et Clous	210 mm	2,8 mm	2,0 mm	30 mm	54	-5°	TCG	7 300 tr/min	1

### Lames carbures "Specialized" construction (FERMACELL®), pour scies circulaires.

Coupe de démolition. Dents et corps de lame très épais. Idéales sur bois de charpente, pour la coupe de sections profondes. Convient à la découpe du FERMACELL®.

Ref.	Pour	Ø Lame	Ep. Pointes	Ep. Lame	Ø Alésage	Nb. dents	Ang. croch.	Forme	Vitesse max	Qté
B-33554	Bois et Clous	190 mm	2,6 mm	1,6 mm	30 mm	12	20°	FTG	8 040 tr/min	1
B-27246	Bois et Clous	210 mm	2,8 mm	1,8 mm	30 mm	40	20°	FTG	7 300 tr/min	1
B-13699	Bois et Clous	235 mm	2,8 mm	1,8 mm	30 mm	16	20°	FTG	6 500 tr/min	1

### Lames carbures "Specialized" fibro-ciment, pour scies circulaires

Ref.	Pour	Ø Lame	Ep. Pointes	Ep. Lame	Ø Alésage	Nb. dents	Ang. croch.	Forme	Vitesse max	Qté
B-22997	Fibro-Ciment	165 mm	2,3 mm	1,6 mm	20 mm	4	12°	FTG	9 250 tr/min	1
B-23008	Fibro-Ciment	190 mm	2,3 mm	1,6 mm	30 mm	4	12°	FTG	8 040 tr/min	1

### Lames carbures "Specialized" aluminium, pour scies circulaires

Lame tensionnée pour coupe propre. Permet également la coupe de :  
- Cuivre, Laiton, Bronze, Métaux non ferreux, PVC et de bois stratifié.

Ref.	Pour	Ø Lame	Ep. Pointes	Ep. Lame	Ø Alésage	Nb. dents	Ang. croch.	Forme	Vitesse max	Qté
D-62103	Aluminium	185 mm	2,2 mm	1,4 mm	30 mm	40	5°	TCG	8 300 tr/min	1
B-12435	Aluminium	210 mm	2,4 mm	1,8 mm	30 mm	60	0°	TCG	7 300 tr/min	1
B-09606	Aluminium	235 mm	2,4 mm	1,8 mm	30 mm	80	0°	TCG	6 500 tr/min	1

### Lames carbures "Specialized" panneaux sandwichs, pour scies circulaires

Ref.	Pour	Ø Lame	Ep. Pointes	Ep. Lame	Ø Alésage	Nb. dents	Ang. croch.	Forme	Vitesse max	Qté
B-63133	Panneaux Sandwichs	165 mm	1,75 mm	1,4 mm	20 mm	42	0°	SMTTCG	9 250 tr/min	1
B-33582	Panneaux Sandwichs	235 mm	2,2 mm	1,8 mm	30 mm	50	0°	ATB	6 500 tr/min	1
B-33598	Panneaux Sandwichs	270 mm	2,4 mm	2 mm	30 mm	60	0°	ATB	5 650 tr/min	1
B-33607	Panneaux Sandwichs	355 mm	2,6 mm	2,2 mm	30 mm	80	0°	ATB	4 300 tr/min	1

### EFFICUT Composite decking

Ref.	Pour	Ø Lame	Ep. Pointes	Ep. Lame	Ø Alésage	Ang. croch.	Nb. dents	Forme	Vitesse max	Qté
E-12217	Bois composite	165 mm	1,5 mm	1,0 mm	20 mm	24°	15	ATAFR	9 250 tr/min	1
E-12223	Bois composite	165 mm	1,5 mm	1,0 mm	20 mm	40°	15	ATAFR	9 250 tr/min	1
E-12239	Bois composite	185 mm	1,5 mm	1,0 mm	30 mm	24°	15	ATAFR	8 250 tr/min	1
E-12245	Bois composite	185 mm	1,5 mm	1,0 mm	30 mm	40°	15	ATAFR	8 250 tr/min	1

# LAMES EFFICUT



**Fentes de dilatation**

Diminuent les vibrations et favorisent la dissipation de la chaleur au niveau de la zone de coupe.

**Fentes d'amortissement**

Remplies de liant en résine, elles réduisent sensiblement les vibrations et le niveau sonore.

**Revêtement antiadhésif**

Réduit l'effort de coupe et protège efficacement contre la corrosion.

**Corps de lame de qualité**

En acier traité, rectifié et tensionné.

**Spécialement étudiées pour conserver l'autonomie de vos batteries  
une technologie qui réduit les contraintes liées à la coupe**



F

SCIER

**Plus grande  
vitesses de coupe  
Autonomie  
augmentée**

par rapport  
à une lame standard

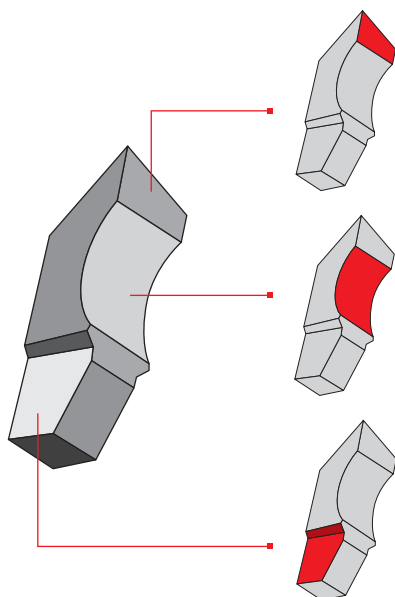

Angle d'attaque agressif à 23°

**COUPE PLUS RAPIDE**

Dent creuse permettant une meilleure évacuation des copeaux

**COUPE PLUS EFFICACE**

Dent amincie à sa base

**MOINS DE RÉSISTANCE À LA COUPE**

**Désormais compatibles avec vos machines filaires**

**Une seule gamme  
de lames pour équiper  
vos machines :  
À BATTERIE  
ou FILAIRES**



**Les vitesses maximales de rotation**

sont désormais identiques à celles des lames destinées aux machines filaires.

Batterie



# Lames pour scies circulaires à batteries

Gamme	Bois	MDF	Stratifié	Coupe rapide	Coupe propre	Nombre de coupe par charge de batterie
<b>EFFICUT</b> Bois	Oui			✓✓✓	✓✓✓	✓✓✓
<b>EFFICUT</b> MDF	Oui	Oui	Oui	✓✓✓	✓✓✓	✓✓✓
<b>SPECIALIZED</b> Bois	Oui			✓✓	✓✓	✓✓
<b>SPECIALIZED</b> MDF	Oui	Oui	Oui	✓✓	✓✓	✓✓
<b>MAKFORCE</b>	Oui			✓✓	✓✓	✓

## Lames pour scie circulaire à batterie



### Nombre de coupe sur une charge de batterie :



### Vitesse de coupe :



### Lames carbures EFFICUT pour bois, pour scies circulaires à batterie

Ref.	Pour	Ø lame	Ep. Pointes	Ep. lame	Ø Alésage	Nb. dents	Ang. croch.	Forme	Vitesse max	Qté
B-62985	Bois	165 mm	1,4 mm	1,0 mm	20 mm	25	23 °	ATAFR	9 250 tr/min	1
B-64185	Bois	190 mm	1,45 mm	1,0 mm	30 mm	24	23 °	ATAFR	8 250 tr/min	1
E-01909	Bois	235 mm	2,2 mm	1,5 mm	30 mm	24	20 °	ATBR	6 500 tr/min	1
E-07705	Bois	260 mm	2,15 mm	1,5 mm	30 mm	24	23 °	ATAFR	5 870 tr/min	1

### Lames carbures EFFICUT pour bois, MDF et stratifié, pour scies circulaires à batterie

Ref.	Pour	Ø lame	Ep. Pointes	Ep. lame	Ø Alésage	Nb. dents	Ang. croch.	Forme	Vitesse max	Qté
B-57336	Bois, MDF, Laminé	165 mm	1,45 mm	1 mm	20 mm	56	23 °	ATAFR	9 250 tr/min	1

### Lames carbure "Specialized" bois, pour scies circulaires à batterie

Lames développées pour préserver l'autonomie des machines à batterie et réduire les contraintes transmises aux machines. Elles sont conçues pour des coupes fines longitudinales comme transversales.

Ref.	Pour	Ø lame	Ep. Pointes	Ep. lame	Ø Alésage	Nb. dents	Ang. croch.	Forme	Vitesse max	Qté
B-33532	Bois	136 mm	1,5 mm	1,0 mm	20 mm	16	20 °	ATAF	4 500 tr/min	1
B-33635	Bois	136 mm	1,5 mm	1,0 mm	20 mm	36	18 °	ATAF	4 500 tr/min	1
B-22006	Bois	136 mm	1,5 mm	1,0 mm	20 mm	36	18 °	ATAF	4 500 tr/min	1
B-32910	Bois	165 mm	1,5 mm	1,0 mm	20 mm	24	20 °	ATAF	4 770 tr/min	1
B-32960	Bois	165 mm	1,6 mm	1,0 mm	20 mm	40	18 °	ATAF	4 770 tr/min	1
B-53229	Bois	165 mm	1,45 mm	1,0 mm	20 mm	44	23 °	ATAFR	6 500 tr/min	1
B-54455	Bois	190 mm	1,45 mm	1,0 mm	30 mm	44	23 °	ATAFR	8 040 tr/min	1

### Lames carbure "Specialized" pour bois MDF et stratifié, pour scies circulaires à batteries

Ref.	Pour	Ø lame	Ep. Pointes	Ep. lame	Ø Alésage	Nb. dents	Ang. croch.	Forme	Vitesse max	Qté
B-29430	MDF, Laminé	85 mm	1,0 mm	0,7 mm	15 mm	24	7 °	ATAF	2 240 tr/min	1
B-33825	MDF, Laminé	136 mm	1,4 mm	1 mm	20 mm	48	10 °	ATAF	4 500 tr/min	1
B-53213	MDF, Laminé	165 mm	1,45 mm	1,0 mm	20 mm	44	23 °	ATAFR	6 500 tr/min	1



## Lames pour scies plongantes



✓ Batterie

Gamme	Bois	MDF	Stratifié	Aluminium	CORIAN®
<b>SPECIALIZED</b> Bois	✓✓✓				
<b>SPECIALIZED</b> MDF		✓✓✓	✓✓✓		
<b>SPECIALIZED</b> Aluminium				✓✓✓	
<b>SPECIALIZED</b> CORIAN®					✓✓✓
<b>EFFICUT</b>	✓✓✓	✓✓	✓✓		

## Lames «Specialized» pour scies plongantes



**SPECIALIZED**

### Lames carbures "Specialized" pour bois, pour scies plongantes

Conçues pour des coupes propres longitudinales et transversales dans le bois.

Ref.	Pour	Ø Lame	Ep. Pointes	Ep. Lame	Ø Alésage	Nb. dents	Ang. croch.	Forme	Vitesse max	Qté
B-09282	Bois	165 mm	2,2 mm	1,6 mm	20 mm	28	23 °	ATB	9 250 tr/min	1
B-33015	Bois	165 mm	2,2 mm	1,6 mm	20 mm	48	8 °	ATB	9 250 tr/min	1
B-19015	Bois	190 mm	2,2 mm	1,6 mm	30 mm	24	20 °	ATB	8 040 tr/min	1



**SPECIALIZED**

### Lames carbures "Specialized" pour aluminium, pour scies plongantes

Ref.	Pour	Ø Lame	Ep. Pointes	Ep. Lame	Ø Alésage	Nb. dents	Ang. croch.	Forme	Vitesse max	Qté
B-33021	Aluminium	165 mm	2,4 mm	1,7 mm	20 mm	56	-3 °	TCG	9 250 tr/min	1



**SPECIALIZED**

### Lames carbures "Specialized" pour CORIAN®, pour scies plongantes

Coupe silencieuse.

Ref.	Pour	Ø Lame	Ep. Pointes	Ep. Lame	Ø Alésage	Nb. dents	Ang. croch.	Forme	Vitesse max	Qté
B-10344	Corian	165 mm	2,4 mm	1,7 mm	20 mm	48	5 °	TCG	9 250 tr/min	1

CORIAN®

## Lames pour scies plongantes à batterie

Nombre de coupe sur une charge de batterie :



**EFFICUT** B-57336  
STANDARD B-07353

+139%



**EFFICUT**

✓ Batterie

### Lames carbures EFFICUT pour bois, MDF et stratifié, pour scies circulaires à batterie

Ref.	Pour	Ø Lame	Ep. Pointes	Ep. Lame	Ø Alésage	Nb. dents	Ang. croch.	Forme	Vitesse max	Qté
B-57336	Bois, MDF, Laminé	165 mm	1,45 mm	1 mm	20 mm	56	23 °	ATAFR	9 250 tr/min	1



**SPECIALIZED**

✓ Batterie

### Lames carbures "Specialized" pour bois, pour scies plongantes à batterie

Ref.	Pour	Ø Lame	Ep. Pointes	Ep. Lame	Ø Alésage	Nb. dents	Ang. croch.	Forme	Vitesse max	Qté
B-56699	Bois	165 mm	2,0 mm	1,4 mm	20 mm	28	15 °	ATB	9 250 tr/min	1
B-56708	Bois	165 mm	1,9 mm	1,3 mm	20 mm	48	8 °	ATB	9 250 tr/min	1



**SPECIALIZED**

✓ Batterie

### Lames carbures "Specialized" pour MDF, pour scies plongantes à batterie

Ref.	Pour	Ø Lame	Ep. Pointes	Ep. Lame	Ø Alésage	Nb. dents	Ang. croch.	Forme	Vitesse max	Qté
B-56720	MDF, Laminé	165 mm	2,0 mm	1,4 mm	20 mm	60	5 °	Hi-ATB	9 250 tr/min	1



**SPECIALIZED**

✓ Batterie

### Lames carbures "Specialized" aluminium, pour scies plongantes à batterie

Ref.	Pour	Ø Lame	Ep. Pointes	Ep. Lame	Ø Alésage	Nb. dents	Ang. croch.	Forme	Vitesse max	Qté
B-56714	Aluminium	165 mm	2,0 mm	1,4 mm	20 mm	56	-3 °	TCG	9 250 tr/min	1



Silencieuses  
Coupe propre  
Longue durée  
de vie

# LAMES MAKBLADE Plus



- Fentes de dilatation**  
Diminuent les vibrations et favorisent la dissipation de la chaleur au niveau de la zone de coupe.
- Fentes d'amortissement**  
Remplies de liant en résine, elles réduisent les vibrations et le niveau sonore.
- Revêtement antiadhésif**  
Réduit l'effort de coupe et protège efficacement contre la corrosion
- Corps de lame de qualité**  
En acier traité, rectifié et tensionné.



Gamme	Bois	Coupe propre	Coupe silencieuse	Longévité de la lame
	Oui	✓✓✓	✓✓✓	✓✓✓
	Oui	✓✓	✓	✓✓



## Lames pour scies sur table

### Lames pour scies sur table



#### Lames carbures "MAKBLADE Plus" pour bois, pour scies sur table

Ref.	Ø	Ø Alésage	Bag. réduc.	Nb. dents	Ang. croch.	Ep. Pointes/Lames	Forme	Vitesse max	Qté
B-33495	260 mm	30 mm	mm	48	20 ? °	2,8/1,8 mm	ATB	5870 tr/min	1

#### Lames carbures "MAKBLADE" pour bois, pour scies sur table

Ref.	Ø	Ø Alésage	Bag. réduc.	Nb. dents	Ang. croch.	Ep. Pointes/Lames	Forme	Vitesse max	Qté
B-33679	260 mm	30 mm	mm	24	20 ? °	2,3/1,6 mm	ATB	5870 tr/min	1

#### Lames carbures "Specialized" pour aluminium, pour scies sur table

Ref.	Ø	Ø Alésage	Bag. réduc.	Nb. dents	Ang. croch.	Ep. Pointes/Lames	Forme	Vitesse max	Qté
B-09715	260 mm	30 mm	mm	80	0 °	2,8/2,2 mm	TCG	5870 tr/min	1

#### Lames carbures "Standard" pour bois, pour scie sur table 2712

Ref.	Ø	Ø Alésage	Bag. réduc.	Nb. dents	Ang. croch.	Ep. Pointes/Lames	Forme	Vitesse max	Qté
JM27170005	315 mm	30 mm	mm	40	0 °	2,8/1,8 mm	ATAF	4850 tr/min	1



# Lames pour scies radiales

## Lames pour scies radiales et à onglets

### Lames carbure "Makblade Plus" Bois, pour scies radiales et à onglets

Lame de précision pour scies radiales et à onglets. Munies d'un revêtement antiadhésif et d'un système de réduction du bruit et des vibrations. Elles vous apporteront un confort d'utilisation unique et réduiront les contraintes transmises à votre machine. (Livrées sans bague de réduction).

Ref.	Ø	Ø Alésage	Bag. réduc.	Nb. dents	Ang. croch.	Ep. Pointes/Lames	Forme	Vitesse max	Qté
B-08757	190 mm	20 mm	mm	60	5°	2/1,4 mm	ATAF	8040 tr/min	1
B-08632	216 mm	30 mm	mm	48	5°	2,4/1,6 mm	ATAF	7070 tr/min	1
B-08698	260 mm	30 mm	mm	60	5°	2,3/1,8 mm	ATAF	5870 tr/min	1
B-08713	305 mm	30 mm	mm	60	5°	2,3/1,8 mm	ATAF	5000 tr/min	1
B-08741	355 mm	30 mm	mm	80	5°	3/2,2 mm	ATAF	4300 tr/min	1



### Lames carbure "Makblade" Bois, pour scies radiales et à onglets

Dents en carbure de tungstène, affûtées avec grande précision et réaffûtables, se caractérisant par une longévité exemplaire.

Ref.	Ø	Ø Alésage	Bag. réduc.	Nb. dents	Ang. croch.	Ep. Pointes/Lames	Forme	Vitesse max	Qté
B-08894	190 mm	20 mm	mm	24	5°	2,2/1,6 mm	ATB	8040 tr/min	1
B-08953	190 mm	20 mm	mm	48	5°	2,2/1,6 mm	ATB	8040 tr/min	1
B-09042	190 mm	20 mm	mm	60	5°	2/1,4 mm	ATB	8040 tr/min	1
B-08903	216 mm	30 mm	mm	24	5°	2,4/1,6 mm	ATB	7070 tr/min	1
B-08872	216 mm	30 mm	mm	40	10°	2,1/1,6 mm	ATB	7070 tr/min	1
B-09058	216 mm	30 mm	mm	60	5°	2/1,4 mm	ATB	7070 tr/min	1
B-08981	260 mm	30 mm	mm	40	5°	2,3/1,8 mm	ATB	5870 tr/min	1
B-09020	260 mm	30 mm	mm	60	5°	2,3/1,8 mm	ATB	5870 tr/min	1
B-09070	260 mm	30 mm	mm	80	5°	2,3/1,8 mm	ATB	5870 tr/min	1
B-09117	260 mm	30 mm	mm	100	5°	2,3/1,8 mm	ATB	5870 tr/min	1
B-08997	305 mm	30 mm	mm	40	5°	2,3/1,8 mm	ATB	5000 tr/min	1
B-09036	305 mm	30 mm	mm	60	5°	2,3/1,8 mm	ATB	5000 tr/min	1
B-09086	305 mm	30 mm	mm	80	5°	2,3/1,8 mm	ATB	5000 tr/min	1
B-09123	305 mm	30 mm	mm	100	5°	2,3/1,8 mm	ATB	5000 tr/min	1



### Lames carbure "Specialized" pour bois stratifié (TRESPA®), pour scies radiales et à onglets

Coupe propre et silencieuse.

Ref.	Ø	Ø Alésage	Bag. réduc.	Nb. dents	Ang. croch.	Ep. Pointes/Lames	Forme	Vitesse max	Qté
B-29468	190 mm	20 mm	mm	60	5°	2/1,4 mm	TCG	8040 tr/min	1
B-29474	216 mm	30 mm	mm	72	5°	2,5/1,8 mm	TCG	7070 tr/min	1
B-29496	260 mm	30 mm	mm	84	5°	2,5/1,8 mm	TCG	5870 tr/min	1
B-29505	305 mm	30 mm	mm	96	5°	2,5/1,8 mm	TCG	5000 tr/min	1



### Lames carbure "Specialized" pour aluminium, pour scies radiales et à onglets

Lame tensionnée pour coupe propre. Permet également la coupe de :

Cuivre, Laiton, Bronze, Métaux non ferreux, PVC et de bois stratifié.

Ref.	Ø	Ø Alésage	Bag. réduc.	Nb. dents	Ang. croch.	Ep. Pointes/Lames	Forme	Vitesse max	Qté
B-09612	190 mm	20 mm	mm	60	-5°	2/1,4 mm	TCG	8040 tr/min	1
B-09628	216 mm	30 mm	mm	64	-5°	2,2/1,6 mm	TCG	7070 tr/min	1
B-09656	260 mm	30 mm	mm	80	-5°	2,4/1,8 mm	TCG	5870 tr/min	1
B-09662	260 mm	30 mm	mm	100	-5°	2,4/1,8 mm	TCG	5870 tr/min	1
B-09678	305 mm	30 mm	mm	80	-5°	2,4/1,8 mm	TCG	5000 tr/min	1
B-09684	305 mm	30 mm	mm	100	-5°	2,4/1,8 mm	TCG	5000 tr/min	1
A-02602	355 mm	25 mm	mm	80	5°	3/2,2 mm	TCG	4360 tr/min	1
B-12522	355 mm	30 mm	mm	120	-5°	3/2,2 mm	TCG	4360 tr/min	1



### Lames carbures "Specialized" Fibro-ciment, pour scies radiales et à onglets

Ref.	Ø	Ø Alésage	Bag. réduc.	Nb. dents	Ang. croch.	Ep. Pointes/Lames	Forme	Vitesse max	Qté
B-23014	260 mm	30 mm	mm	6	8°	2,5/1,8 mm	FTG	5870 tr/min	1
B-23020	305 mm	30 mm	mm	8	8°	2,5/1,8 mm	FTG	5000 tr/min	1



SCIER



✓ Batterie

## Lames pour scies radiales à batterie

### Lames pour scies radiales à batterie

**EFFICUT**



Nombre de coupe sur une charge de batterie :

**EFFICUT** B-64624 **+51%**

Standard B-08981

Vitesse de coupe :

**EFFICUT** B-64624 **+76%**

Standard B-08981

#### Lames carbures "EFFICUT" pour bois, pour scies radiales à batterie

Ref.	Ø	Ø Alésage	Bag. réduc.	Nb. dents	Ang. croch.	Ep. Pointes/Lames	Forme	Vitesse max	Qté
B-64624	260 mm	30 mm	mm	45	10 °	2,15/1,65 mm	ATAFR	5870 tr/min	1
B-67234	260 mm	30 mm	mm	60	10 °	2,15/1,65 mm	ATAFR	5870 tr/min	1
B-67240	260 mm	30 mm	mm	80	10 °	2,15/1,65 mm	ATAFR	5870 tr/min	1
B-67256	305 mm	30 mm	mm	60	10 °	2,15/1,65 mm	ATAFR	5000 tr/min	1
B-67262	305 mm	30 mm	mm	80	10 °	2,15/1,65 mm	ATAFR	5000 tr/min	1
B-67278	305 mm	30 mm	mm	100	10 °	2,15/1,65 mm	ATAFR	5000 tr/min	1



**EFFICUT**

✓ Batterie



**SPECIALIZED**

✓ Batterie



**SPECIALIZED**

✓ Batterie



**SPECIALIZED**

✓ Batterie



#### Lame carbure "Specialized" pour bois, pour scies radiales à batterie

Spécialement étudiée pour augmenter l'autonomie des machines à batteries grâce à son épaisseur de lame très fine.

Ref.	Ø	Ø Alésage	Bag. réduc.	Nb. dents	Ang. croch.	Ep. Pointes/Lames	Forme	Vitesse max	Qté
B-56487	165 mm	20 mm	mm	64	10 °	1,9/1,4 mm	ATAF	9250 tr/min	1

#### Lame carbure "Specialized" pour aluminium, pour scies radiales à batterie

Spécialement étudiée pour augmenter l'autonomie des machines à batteries grâce à son épaisseur de lame très fine.

Ref.	Ø	Ø Alésage	Bag. réduc.	Nb. dents	Ang. croch.	Ep. Pointes/Lames	Forme	Vitesse max	Qté
B-56530	165 mm	20 mm	mm	60	5 °	1,8/1,2 mm	TCG	9250 tr/min	1

#### Lames carbure "Specialized" pour bois et MDF, pour scies radiales à batterie

Ref.	Ø	Ø Alésage	Bag. réduc.	Nb. dents	Ang. croch.	Ep. Pointes/Lames	Forme	Vitesse max	Qté
B-53291	190 mm	20 mm	mm	60	20 °	1,7/1,3 mm	ATBR	8040 tr/min	1

Lames pour scies circulaires à métaux



# Lames pour scies circulaires à métaux

Applications

✓✓ Excellent ✓ Adapté

Diamètre Machine	Référence	Type	Tôle		Profilé C		Cornière		Profilé		Barre	Tube		Tôle ondulée	
			ép. 1,5 mm	ép. 3,0 mm	50 x 100 ép. 1,6 mm	45 x 90 ép. 3,2 mm	50 x 50 ép. 4 mm	50 x 50 ép. 6 mm	ép. 0,56 mm	ép. 1,6 mm	∅ 20 mm	Profilé carré 50 x 100 ép. 3,2 mm	Tube canalisation ∅ 25 ép. 1,2 mm	Tube acier ∅ 60 ép. 3,8 mm	ép. 0 à 0,9 mm
136 mm	B-10615	Métal		✓✓		✓	✓		✓✓		✓	✓			
	DCS550	Métal et Inox		✓✓		✓	✓		✓✓		✓	✓			
	DCS552	Tôles minces	✓	✓	✓				✓✓	✓✓			✓✓		
150 mm	B-47151	Métal		✓✓		✓✓	✓✓	✓	✓✓		✓✓	✓✓			
	DCS551	Métal et Inox		✓✓		✓✓	✓✓	✓	✓✓		✓✓	✓✓			
	DCS553	Tôles minces	✓	✓	✓	✓			✓✓	✓✓		✓	✓✓		
185 mm	B-09743	Métal		✓✓		✓✓	✓✓	✓✓	✓✓		✓✓	✓✓			
	B-34768	Lot de 3		✓✓		✓✓	✓✓	✓✓	✓✓		✓✓	✓✓			
	B-33984	Métal et Inox		✓✓		✓✓	✓✓	✓✓	✓✓		✓✓	✓✓			
	B-34774	Lot de 3		✓✓		✓✓	✓✓	✓✓	✓✓		✓✓	✓✓			
	B-33451	Tôles minces	✓	✓	✓	✓		✓	✓✓		✓	✓✓			
4131	B-23363	Long Life	✓	✓	✓	✓		✓	✓✓		✓	✓✓			
	B-09771	Plaques de tôles ondulées	✓✓											✓✓	✓

SCIER



Lames carbures "Specialized" Métal, pour scies circulaires à métaux

Livrées sans bague de réduction.

Ref.	∅	∅ Alésage	Bag. réduc.	Nb. dents	Ang. croch.	Ep. Pointes/Lames	Forme	Vitesse max	Qté
B-09743	185 mm	30 mm	mm	36	0°	1,9/1,5 mm	ATB	5800 tr/min	1
B-09759	185 mm	30 mm	mm	38	0°	2/1,6 mm	MTCG	5800 tr/min	1
B-34768	185 mm	30 mm	mm	36	0°	1,9/1,5 mm	ATB	5800 tr/min	3



Lames carbures "Specialized" Inox et Métal, pour scies circulaires à métaux

Ref.	∅	∅ Alésage	Bag. réduc.	Nb. dents	Ang. croch.	Ep. Pointes/Lames	Forme	Vitesse max	Qté
B-33984	185 mm	30 mm	mm	64	0°	1,6/1,3 mm	SMTCG	5800 tr/min	1
B-34774	185 mm	30 mm	mm	64	0°	1,6/1,3 mm	SMTCG	5800 tr/min	3



Lames carbures "Specialized" Tôles minces, pour scies circulaires à métaux

Ref.	∅	∅ Alésage	Bag. réduc.	Nb. dents	Ang. croch.	Ep. Pointes/Lames	Forme	Vitesse max	Qté
B-33451	185 mm	30 mm	mm	48	0°	2/1,6 mm	MTCG	5800 tr/min	1



Lames carbures "Specialized" Tôles minces (longue durée de vie), pour scies circulaires à métaux

Ref.	∅	∅ Alésage	Bag. réduc.	Nb. dents	Ang. croch.	Ep. Pointes/Lames	Forme	Vitesse max	Qté
B-23363	185 mm	30 mm	mm	56	0°	1,8/1,5 mm	SMTCG	5800 tr/min	1



Lames carbures "Specialized" Plaque de tôles ondulée, pour scies circulaires à métaux

Ref.	∅	∅ Alésage	Bag. réduc.	Nb. dents	Ang. croch.	Ep. Pointes/Lames	Forme	Vitesse max	Qté
B-09771	185 mm	30 mm	mm	70	-10°	1,7/1,3 mm	FTG	5800 tr/min	1



**Lames pour scies circulaires à métaux à batterie**

**Lames carbures "Specialized" Métal, pour scies circulaires à métaux à batterie**

Ref.	Ø	Ø Alésage	Bag. réduc.	Nb. dents	Ang. croch.	Ep. Pointes/Lames	Forme	Vitesse max	Qté
B-10615	136 mm	20 mm	mm	30	0°	1,5/1,2 mm	MTCG	4500 tr/min	1
B-47151	150 mm	20 mm	mm	32	0°	1,5/1,2 mm	MTCG	tr/min	1

**Lames carbures "Specialized" Inox et Métal, pour scies circulaires à métaux à batterie**

Ref.	Ø	Ø Alésage	Bag. réduc.	Nb. dents	Ang. croch.	Ep. Pointes/Lames	Forme	Vitesse max	Qté
B-23086	136 mm	20 mm	mm	56	0°	1,1/1 mm	SMTCG	4500 tr/min	1
B-47173	150 mm	20 mm	mm	52	0°	1,1/0,95 mm	SMTCG	tr/min	1

**Lames carbures "Specialized" Tôles minces, pour scies circulaires à métaux à batterie**

Ref.	Ø	Ø Alésage	Bag. réduc.	Nb. dents	Ang. croch.	Ep. Pointes/Lames	Forme	Vitesse max	Qté
B-21973	136 mm	20 mm	mm	50	-15°	1,6/1,3 mm	ATB	4500 tr/min	1
B-47167	150 mm	20 mm	mm	52	-15°	1,6/1,3 mm	ATB	tr/min	1

**Lames carbure "Specialized" pour tronçonneuse à métaux à lame**

# Lames pour tronçonneuse à métaux à lame

**Applications**

- ✓✓✓ Excellent
- ✓✓ Adapté
- ✓ Occasionnel

	Cornière	Profilé carré	Profilé	Tube	INOX	
					Cornière	Profilé carré

Référence	Type	4 mm	6 mm	3 mm	4,5 mm	2,3 mm	3,2 mm	3,8 mm	4 mm	1,5 mm
A-86723	Métal Silencieuse	✓✓✓	✓✓✓	✓✓✓	✓✓		✓✓✓	✓✓✓		
B-09765	Métal	✓✓✓	✓✓✓	✓✓	✓		✓✓✓	✓✓✓		
B-23123	Métal et Inox	✓	✓			✓✓		✓✓	✓✓✓	✓✓✓
A-87579*	Métal et Inox	✓✓	✓✓	✓		✓✓✓	✓	✓✓✓	✓✓	✓✓
B-09793	Tôles minces	✓	✓	✓		✓✓	✓	✓		

\* Lame uniquement compatible avec les machines LC1230 produites avant 2018

**Lame carbure silencieuse Métal, pour tronçonneuse à métaux à lame**

Pour :  
 Cornière acier épaisseur 6 mm max Profilé carré acier 4,5 mm max Profilé acier 3,2 mm max Tube acier 3,8 mm max.

Ref.	Ø	Ø Alésage	Bag. réduc.	Nb. dents	Ang. croch.	Ep. Pointes/Lames	Forme	Vitesse max	Qté
A-86723	305 mm	25,4 mm	mm	60	0°	2,4/2 mm	TCG	2000 tr/min	1

**Lames carbures "Specialized" Métal, pour tronçonneuse à métaux à lame**

Ref.	Ø	Ø Alésage	Bag. réduc.	Nb. dents	Ang. croch.	Ep. Pointes/Lames	Forme	Vitesse max	Qté
B-09765	305 mm	25,4 mm	mm	60	0°	2,1/1,7 mm	TCG	2000 tr/min	1

**Lames carbure "Specialized" Inox et Métal, pour tronçonneuse à métaux à lame**

Ref.	Ø	Ø Alésage	Bag. réduc.	Nb. dents	Ang. croch.	Ep. Pointes/Lames	Forme	Vitesse max	Qté
A-87579	305 mm	25,4 mm	mm	76	-6°	1,95/1,65 mm	TCG	1500 tr/min	1
B-23123	305 mm	25,4 mm	mm	100	-3°	1,95/1,65 mm	SMTCG	2000 tr/min	1

**Lames carbures "Specialized" Tôles minces, pour tronçonneuse à métaux à lame**

Ref.	Ø	Ø Alésage	Bag. réduc.	Nb. dents	Ang. croch.	Ep. Pointes/Lames	Forme	Vitesse max	Qté
B-09793	305 mm	25,4 mm	mm	78	-5°	2,3/2 mm	MTCG	2000 tr/min	1

F

SCIER



# Lames de scie sauteuse et récipro

La performance d'une lame de scie sauteuse et récipro est liée à 3 éléments :

## La matière première pour la fabrication d'une lame

- 1 Acier d'outillage (au carbone) pour la coupe de matériaux plutôt tendres comme le bois, panneaux à placage et matières synthétiques,
- 2 L'acier à outils trempé HS pour les matériaux plus dur comme les métaux, l'aluminium et les matières synthétiques durs,
- 3 Le bimétal, une combinaison flexible et aussi très résistante des deux matières précédentes,
- 4 Le carbure en diverses qualités pour des matériaux variés allant du béton cellulaire aux carrelages.

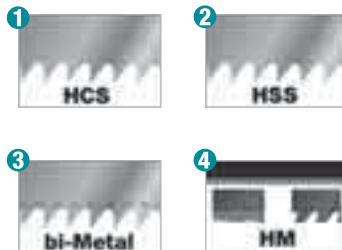

## La denture d'une lame

- A** Une denture avoyée pour une coupe grossière.
- B** Une denture ondulée pour une coupe fine et propre.
- C** Une denture avoyée, dépouillée et affûtée pour une coupe rapide et grossière.
- D** Une denture dépouillée, affûtée; corps de la lame conique pour une coupe précise et propre.
- E** Une denture fraisée et plate pour les matériaux spécifiques.

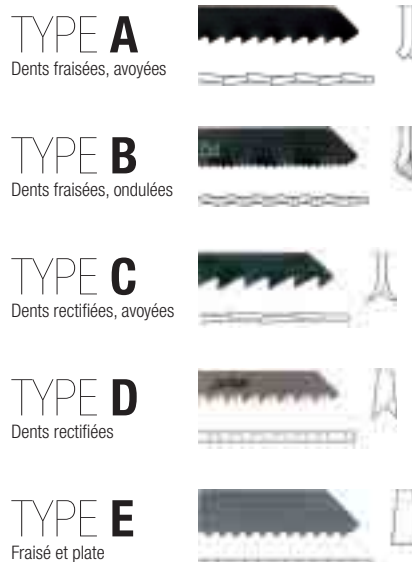

## La géométrie d'une lame

La géométrie de la dent détermine le comportement du copeau et l'avance de coupe dans la matière. L'écart des pointes des dents est également un élément déterminant.



## Les lames «Super Express»

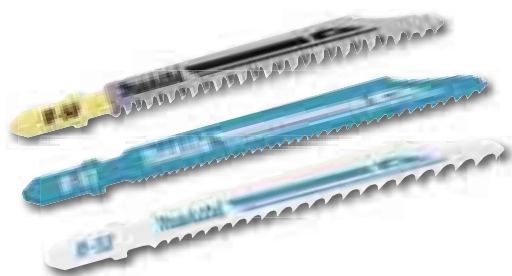

Les lames **Super Express** de Makita permettent une coupe ultra rapide dans les matériaux les plus divers.

Le pas de denture progressif de ces lames engendre une progression de coupe jusqu'à 30% supérieure, aussi bien dans les matériaux fins qu'épais.

Les dents plus fines quittant le dessus du matériau garantissent une coupe nette et évitent les coups de retour dans les pièces minces.

Les dents plus grosses coupant en dessous permettent une coupe rapide dans les matériaux épais.

Des lames **Super Express** sont disponibles pour le sciage des métaux, pour le bois et pour usage universel (métaux, bois, bois criblé de clous, matières synthétiques...)

LÉGENDES DES PICTOGRAMMES

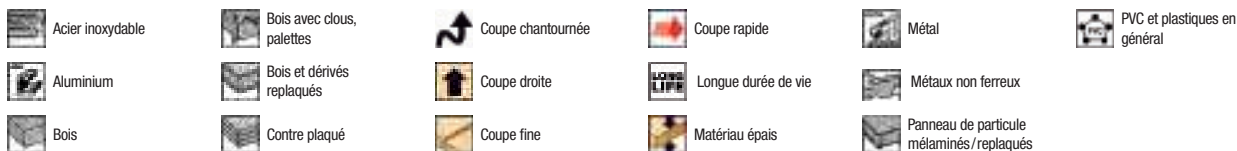

Lames de scies sauteuses pour bois

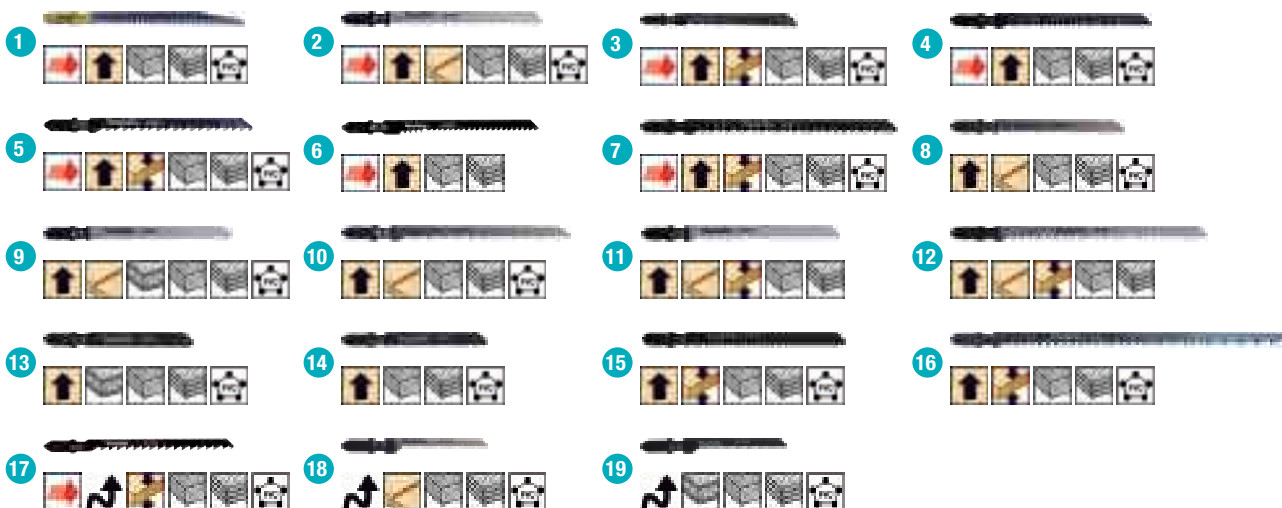

SCIER

N° lame	Réf.	Type	Désignation	Lg utile	Lg totale	Nbre dents par pouce	Traitement	Qté par pack	Commentaires	EAN
1	B-50 B-06460	C	Lame S-EXPRESS pour Bois, contre-plaqué et PVC 5 à 50 mm	73 mm	100 mm	8,5 / 10,6	HCS / CV	5	Rendement supérieur aux lames classiques, trois fois plus rapide et 50% de durée de vie supplémentaire. La denture progressive apporte une meilleure pénétration dans le matériau et une meilleure évacuation des copeaux.	0088381276702
2	B-10 A-85628	C	Lame coupe rapide et propre pour Bois, contre-plaqué et PVC 3 à 65 mm	76 mm	105 mm	9	HCS	5		0088381149716
3	B-8 A-85232	D	Lame coupe rapide pour Bois, contre-plaqué et PVC 4 à 65 mm	75 mm	105 mm	8	HCS	5		0088381147897
4	N°58 A-86577	D	Lame coupe rapide pour Bois, contre-plaqué et PVC 4 à 65 mm	75 mm	105 mm	8	HCS	5		0088381150927
5	B-16 A-85684	D	Lame coupe rapide pour Bois, contre-plaqué et PVC 5 à 65 mm	75 mm	105 mm	6	HCS	1		0088381149686
6	BR-13 A-85793	A	Lame coupe rapide pour finitions Bois et contre-plaqué 5 à 65 mm	70 mm	105 mm	9	HCS	5	Dents de coupe inversée en fin de lame assurant une excellente finition.	0088381149679
7	L-2 A-86309	D	Lame coupe rapide pour Bois, contre-plaqué et PVC 5 à 90 mm	101 mm	132 mm	6	HCS	5		0088381150279
8	B-28 A-80391	C	Lame coupe propre pour Bois, contre-plaqué et PVC 2 à 50 mm	63 mm	90 mm	16	HSS	5		0088381136938
9	B-11 A-85634	C	Lame coupe propre pour Bois, contre-plaqué et PVC 3 à 60 mm	73 mm	100 mm	9	HCS	5		0088381149549
10	N°59 A-86583	C	Lame coupe propre pour Bois, contre-plaqué et PVC 4 à 65 mm	75 mm	105 mm	8	HCS	5		0088381150934
11	B-12 A-85640	C	Lame coupe propre pour Bois, contre-plaqué et PVC 5 à 65 mm	74 mm	105 mm	6	HCS	5		0088381149556
12	L-1 A-86290	C	Lame coupe propre pour Bois, contre-plaqué et PVC 5 à 90 mm	101 mm	132 mm	6	HCS	5		0088381150262
13	B-14 A-85662	B	Lame pour Bois, contre-plaqué et PVC 2 à 35 mm	51 mm	76 mm	18	HCS	1		0088381149648
14	B-15 A-85678	B	Lame pour Bois, contre-plaqué et PVC 3 à 35 mm	50 mm	76 mm	12	HCS / CV	5		0088381149655
15	B-13 A-85656	A	Lame pour Bois, contre-plaqué et PVC 4 à 65 mm	70 mm	105 mm	8	HCS	1		0088381149563
16	L-10 A-86315	D	Lame pour Bois, contre-plaqué et PVC 5 à 135 mm	151 mm	180 mm	6	HCS / CV	5		0088381150286
17	B-17 A-85690	D	Lame à chantourner coupe rapide pour Bois, contre-plaqué et PVC 5 à 60 mm	71 mm	mm	6	—	5		0088381149693
18	B-29 A-80400	C	Lame à chantourner coupe propre pour Bois, contre-plaqué et PVC 2 à 35 mm	42 mm	77 mm	16	HCS	5		0088381136945
19	B-18 A-85709	A	Lame à chantourner pour Bois, contre-plaqué et PVC 2 à 35 mm	44 mm	77 mm	14	HCS	1		0088381149662



# Lames de scie sauteuse



## Lames de scies sauteuses pour bois et métaux



N° lame	Réf.	Type	Désignation	Lg utile	Lg totale	Nbre dents par pouce	Trait.	Qté par pack	Commentaires	EAN
1	B-52	B-06482	<b>A</b> Lame S-EXPRESS Bois 5 à 50 mm, Métal 3 à 8 mm et Alu. 3 à 35 mm	73 mm	100 mm	5,5 / 9,8	HSS	5	Rendement supérieur aux lames classiques, trois fois plus rapide et 50% de durée de vie supplémentaire. La denture progressive apporte une meilleure pénétration dans le matériau et une meilleure évacuation des copeaux.	0088381276726
2	—	P-49622	<b>A</b> Lame Bi-Métal longue durée de vie pour coupe Métal et Bois avec clous	75 mm	100 mm	—	Bi-Métal	5		0088381980074
3	B-23	A-85743	<b>A</b> Lame pour Métal et Alu. 2 à 6 mm, Bois, contre-plaqué et PVC 3 à 35 mm	51 mm	76 mm	14	HSS	5		0088381149587
4	B-25	A-85765	<b>A</b> Lame pour Métal et Alu. 3 à 6 mm, Bois, contre-plaqué et PVC 3 à 60 mm	74 mm	100 mm	9	HSS	5		0088381149600
5	B-26	A-85771	<b>A</b> Lame à chantourner, Métal et Alu. 3 à 10 mm; Bois, contre-plaqué et PVC 3 à 60 mm	71 mm	100 mm	9	HSS	5		0088381149617
6	B-19	A-85715	<b>C</b> Lame denture inversée, matériaux sandwichs, PVC, Bois et contre-plaqué 3 à 50 mm	63 mm	90 mm	12	HCS	5		0088381149709

## Lames de scies sauteuses pour métaux

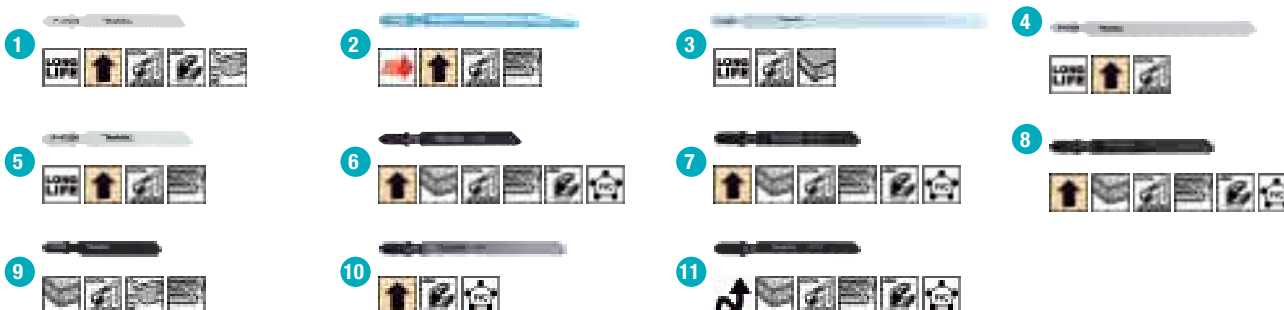

N° lame	Réf.	Type	Désignation	Lg utile	Lg totale	Nbre dents par pouce	Traitement	Qté par pack	Commentaires	EAN
1	—	P-47232	<b>B</b> Lame longue durée de vie pour Métal, Alu. et métaux non ferreux	55 mm	80 mm	—	Bi-Métal	5		0088381977661
2	B-51	B-06476	<b>B</b> Lame S-EXPRESS pour Métal 1 à 8 mm et Inox 1 à 3 mm	73 mm	100 mm	9,8 / 18,1	HSS	5	Rendement supérieur aux lames classiques, trois fois plus rapide et 50% de durée de vie supplémentaire. La denture progressive apporte une meilleure pénétration dans le matériau.	0088381276719
3	—	P-49644	<b>B</b> Lame Bi-Métal longue durée de vie pour coupe Métal, matériaux sandwichs et matériaux non ferreux	155 mm	180 mm	—	Bi-Métal	5		0088381980098
4	—	P-47204	<b>B</b> Lame Bi-Métal pour Métal et panneaux sandwichs	105 mm	130 mm	25	Bi-Métal	5		0088381977630
5	—	P-47226	<b>B</b> Lame Bi-Métal longue durée de vie pour Métal 1,5 à 4 mm, Inox 1,5 à 2 mm	55 mm	80 mm	—	Bi-Métal	5		0088381977654
6	B-24	A-85759	<b>B</b> Lame pour Métal 0,5 à 2 mm, Inox 0,5 à 2 mm, Alu. 1 à 2 mm et PVC 1 à 3 mm	50 mm	—	32	HSS	5		0088381149594
7	B-22	A-85737	<b>B</b> Lame pour Métal 1 à 3 mm, Inox 1 à 3 mm, Alu. 1 à 3 mm et PVC 1 à 6 mm	52 mm	76 mm	24	HSS	5		0088381149570
8	N° 51	A-86561	<b>B</b> Lame pour Métal 1 à 3 mm, Inox 1 à 3 mm, Alu. 1,5 à 6 mm et PVC 1,5 à 6 mm	66 mm	90 mm	24	HSS	5		0088381150910
9	—	P-05929	<b>—</b> Lame pour Métal 1 à 5 mm, métaux non ferreux 1,5 à 3 mm et Inox 1 à 2,5 mm	50 mm	?? mm	23	HM	5	Denture affûtée en Métal dur.	0088381944441
10	B-21	A-85721	<b>E</b> Lame pour coupe Alu. 1 à 10 mm et PVC 3 à 60 mm	73 mm	100 mm	12	HSS	5		0088381149624
11	B-27	A-85787	<b>B</b> Lame à chantourner, Métal 1 à 3 mm, Inox 1 à 3 mm, Alu. 1 à 3 mm et PVC 1 à 6 mm	52 mm	76 mm	24	HSS	5		0088381149631



# Lames de scie sauteuse

## Lames de scies sauteuses pour applications spéciales

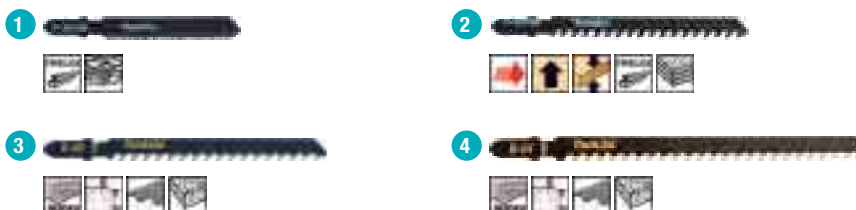

N° lame	Réf.	Type	Désignation	Lg utile	Lg totale	Nbre dents par pouce	Traitement	Qté par pack	EAN	
1	—	P-38788	-	Lames pour fibre de verre 1 à 15 mm et céramique	54 mm	79 mm	—	HM	3	0088381966696
2	—	P-38766	A	Lames coupe rapide pour contre-plaqué 6 à 80 mm et fibre de verre	75 mm	mm	6	—	3	0088381966672
3	B-60	B-06890	A	Lames pour epoxy 5 à 20 mm, plaque de plâtre 5 à 50 mm et MDF 5 à 50 mm	75 mm	100 mm	—	HM / TC	3	0088381289177
4	B-61	B-06909	A	Lames pour epoxy 5 à 50 mm, plaque de plâtre 5 à 80 mm et MDF 5 à 80 mm	105 mm	130 mm	—	—	3	0088381289184

## Packs de lames de scies sauteuses

### 1 Pack 3 lames

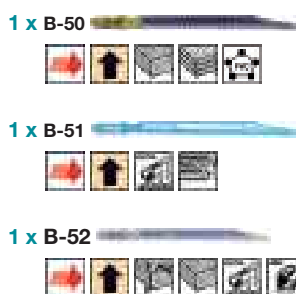

### 2 Pack 5 lames

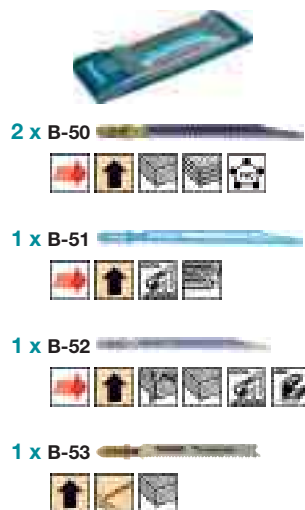

### 3 Pack 10 lames

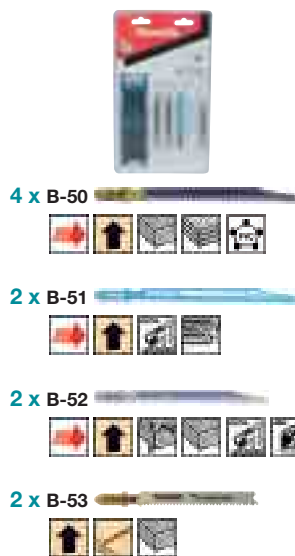

### 4 Pack 5 lames

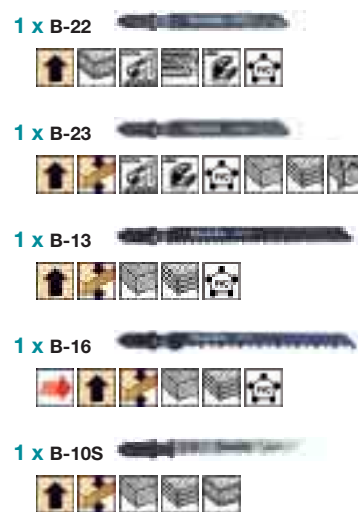

	Réf.	Désignation	N° lame	Lg utile	Lg totale	Nbre dents par pouce	Traitement	Qté par pack	EAN
1	B-06292	Pack 3 lames S-Express	B-50	73 mm	100 mm	8,5 / 10,6	HCS / CV	1	0088381249713
			B-51	73 mm	100 mm	9,8 / 18,1	HSS	1	
			B-52	73 mm	100 mm	5,5 / 9,8	HSS	1	
2	B-48527	Pack 5 lames S-Express	B-50	73 mm	100 mm	8,5 / 10,6	HCS / CV	2	0088381455473
			B-51	73 mm	100 mm	9,8 / 18,1	HSS	1	
			B-52	73 mm	100 mm	5,5 / 9,8	HSS	1	
			B-53	—	82 mm	15	Bi-métal	1	
3	B-44426	Pack 10 lames S-Express	B-50	73 mm	100 mm	8,5 / 10,6	HCS / CV	4	0088381445481
			B-51	73 mm	100 mm	9,8 / 18,1	HSS	2	
			B-52	73 mm	100 mm	5,5 / 9,8	HSS	2	
			B-53	—	82 mm	15	Bi-métal	2	
4	A-86898	Pack 5 lames	B-22	52 mm	76 mm	24	HSS	1	0088381151740
			B-23	51 mm	76 mm	14	HSS	1	
			B-13	70 mm	105 mm	8	HCS	1	
			B-16	75 mm	105 mm	6	HCS	1	
			B-10S	65 mm	70 mm	13	—	1	

F  
SCIER

## LÉGENDES DES PICTOGRAMMES



## Lames de scies sauteuse à emmanchement Makita

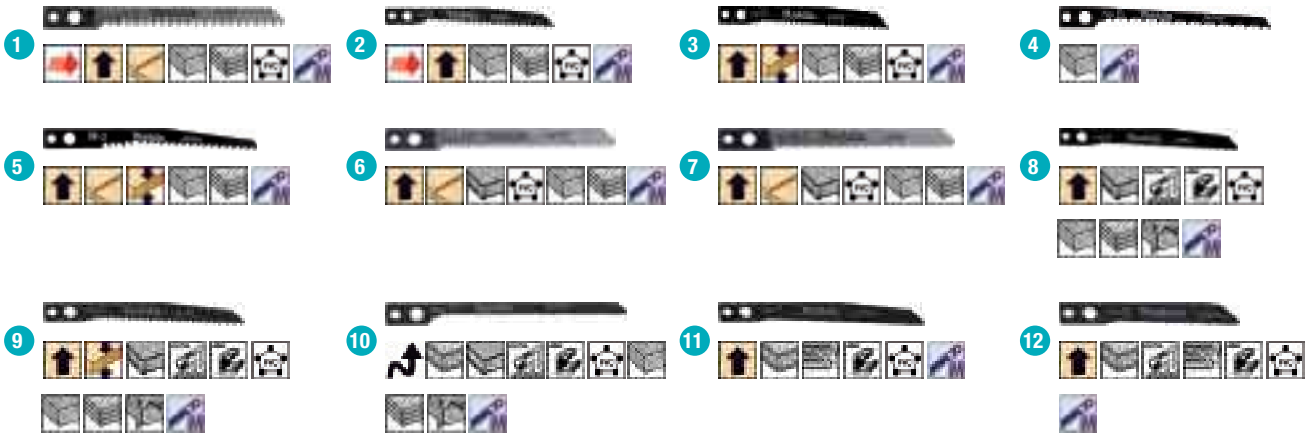

N° lame	Réf.	Type	Désignation	Lg utile	Lg totale	Nbre dents par pouce	Traitement	Qté par pack	Commentaires	EAN
1	N°10 A-85818	C	Lame coupe rapide et propre, Bois, contre-plaqué et plastique 4 à 50 mm	60 mm	82 mm	9	HCS	5		0088381149488
2	N°8 A-85911	D	Lame coupe rapide pour Bois, contre-plaqué et PVC 4 à 50 mm	60 mm	82 mm	8	HCS	5		0088381149723
3	N°3 A-85868	A	Lame Bois, contre-plaqué et PVC (3 à 50 mm)	59 mm	80 mm	9	HCS	5		0088381149457
4	N°6 792152-8	A	Lame Bois forme A	60 mm	80 mm	—	—	5		0088381100212
5	BR-3 A-85933	A	Lame coupe propre pour Bois et contre-plaqué 4 à 50 mm	58 mm	85 mm	9	HCS	5	Dents de coupe inversée en fin de lame assurant une excellente finition.	0088381149747
6	N°42 A-85896	C	Lame coupe propre, panneaux sandwichs, PVC, Bois et contre-plaqué 3 à 50 mm	61 mm	82 mm	15	HCS	5		0088381149532
7	N°41 A-85880	C	Lame à denture inversée coupe propre, panneaux sandwichs, PVC, Bois et contre-plaqué 3 à 50 mm	61 mm	82 mm	12	HCS / CV	5		0088381149525
8	N°2 A-85852	A	Lame Métal et Alu. 2 à 6 mm, Bois, contre-plaqué et PVC 3 à 50 mm	60 mm	80 mm	14	HSS	5		0088381149440
9	N°4 A-85874	A	Lame Métal et Alu. 3 à 6 mm, Bois, contre-plaqué et PVC 3 à 50 mm	59 mm	80 mm	9	HSS	5		0088381149464
10	N°17 A-85846	A	Lame à chantourner, Métal et Alu. 2 à 6 mm, Bois, contre-plaqué et PVC 2 à 50 mm	63 mm	82 mm	14	HSS	5		0088381149518
11	N°1 A-85802	B	Lame Métal 1 à 3 mm, Inox 0,5 à 3 mm, Alu. 1 à 3 mm et PVC 1 à 6 mm	61 mm	80 mm	24	HSS	5		0088381149433
12	N°5 A-85905	B	Lame Métal 1 à 3 mm, Inox 1 à 3 mm, Alu. 1 à 3 mm et PVC 1 à 6 mm	40 mm	60 mm	24	HSS	5		0088381149471



DJV181



DJV182



# Lames de scie récipro

## Lames de scies récipros pour bois



### Lame S-EXPRESS pour bois

Rendement supérieur aux lames classiques, 3 x plus rapide et 50% de durée de vie supplémentaire. Les 3 tailles de dents asymétriques apportent une meilleure pénétration dans le matériau et une meilleure évacuation des copeaux.

Ref.	Equi. BOSCH	Long. totale	Long. utile	Ep. Lame	Dent/pouce	Largeur entre dents	Denture	Traitement	Qté	Capacité de coupe Bois
B-05153	SA2345X	200 mm	180 mm	1 mm	6-10	4,2-2,5 mm		HCS	5	150 mm



### Lame coupe propre pour bois

Ref.	Equi. BOSCH	Long. totale	Long. utile	Ep. Lame	Dent/pouce	Largeur entre dents	Denture	Traitement	Qté	Capacité de coupe Bois
P-47101	S2345X	150 mm	130 mm	1,27 mm	6	4,2 mm	Triple, dépouillée, affûtée	HCS/CV	5	100 mm



### Lame chantournage pour bois

Ref.	Equi. BOSCH	Long. totale	Long. utile	Ep. Lame	Dent/pouce	Largeur entre dents	Denture	Traitement	Qté	Capacité de coupe Bois
P-05022	S744D	150 mm	130 mm	1,27 mm	6	4,2 mm		HCS/CV	5	100 mm



### Lames épaisses pour bois

Lame d'intervention pour pompiers

Ref.	Equi. BOSCH	Long. totale	Long. utile	Ep. Lame	Dent/pouce	Largeur entre dents	Denture	Traitement	Qté	Capacité de coupe Bois
P-47036	S610DF	150 mm	130 mm	1,57 mm	6	4,2 mm		BiM	3	100 mm
P-47042	S1110DF	225 mm	205 mm	1,57 mm	6	4,2 mm		BiM	3	190 mm
P-47058	S1210DF	300 mm	280 mm	1,57 mm	6	4,2 mm		BiM	3	250 mm



### Lame courte pour plaque de plâtre

Utilisation possible pour la découpe de plaques Fermacell®

Ref.	Equi. BOSCH	Long. totale	Long. utile	Ep. Lame	Dent/pouce	Largeur entre dents	Denture	Traitement	Qté	Capacité de coupe Plaque de plâtre
B-20448	S528DF	100 mm	80 mm	0,9 mm	6	4,2 mm		BiM	5	5 à 50 mm

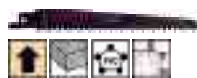

### Lames pour plaque de plâtre

Utilisation possible pour la découpe de plaques Fermacell®

Ref.	Equi. BOSCH	Long. totale	Long. utile	Ep. Lame	Dent/pouce	Largeur entre dents	Denture	Traitement	Qté	Capacité de coupe Bois	Capacité de coupe Plaque de plâtre
P-47086	S644D	150 mm	130 mm	1,27 mm	6	4,2 mm	Avoyée	HCS/CV	5	6 à 100 mm	6 à 100 mm
P-47092	S1344D	225 mm	205 mm	1,27 mm	6	4,2 mm	Avoyée	HCS/CV	5	6 à 190 mm	6 à 190 mm
P-05016	S1344D	300 mm	280 mm	1,27 mm	6	4,2 mm	Avoyée	HCS/CV	5	10 à 250 mm	10 à 250 mm



### Lame coupe rapide pour bois vert

Ref.	Equi. BOSCH	Long. totale	Long. utile	Ep. Lame	Dent/pouce	Largeur entre dents	Denture	Traitement	Qté	Capacité de coupe Bois vert
P-47123	S1542K	240 mm	220 mm	1,27 mm	3	8,5 mm	Avoyée et trempée	HCS/CV	5	190 mm



### Lames pour bois vert

Ref.	Equi. BOSCH	Long. totale	Long. utile	Ep. Lame	Dent/pouce	Largeur entre dents	Denture	Traitement	Qté	Capacité de coupe Bois vert
P-47117	S1531L	240 mm	220 mm	1,27 mm	4-5	6,35-5 mm	Avoyée et trempée	HCS/CV	5	190 mm
B-16863	S1431L	300 mm	280 mm	1,5 mm	5	5 mm	Avoyée et trempée	HCS	5	250 mm

## Lames de scies récipros pour bois et métaux



### Lames S-EXPRESS pour bois et métal

Rendement supérieur aux lames classiques, 3 x plus rapide et 50% de durée de vie supplémentaire. Les 3 tailles de dents asymétriques apportent une meilleure pénétration dans le matériau et une meilleure évacuation des copeaux.

Ref.	Equi. bosch	Long. totale	Long. utile	Ep. Lame	Dent/pouce	Largeur entre dents	Denture	Traitement	Qté	Capacité de coupe Bois avec Clous	Capacité de coupe Métal
B-05044	SA345XF	150 mm	130 mm	0,9 mm	6-11TPI	4,2 - 2,3 mm		BiM	5	5 à 77 mm	5 à 8 mm

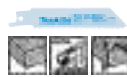

### Lame courte pour bois et métal (coupe rapide)

Ref.	Equi. bosch	Dent/pouce	Largeur entre dents	Denture	Long. totale	Long. utile	Ep. Lame	Traitement	Qté	Capacité de coupe Bois avec Clous
B-20454	S522BEF	14-18	1,8 - 1,4 mm		100 mm	80 mm	0,9 mm	BiM	5	10 à 50 mm



### Lame courte pour bois et métal (coupe propre)

Ref.	Equi. bosch	Long. totale	Long. utile	Ep. Lame	Dent/pouce	Largeur entre dents	Denture	Traitement	Qté	Capacité de coupe Bois avec Clous	Capacité de coupe Métal
B-20426	S522HF	100 mm	80 mm	0,9 mm	10	2,5 mm		BiM	5	10 à 50 mm	3 à 12 mm



### Lame courte pour bois et métal

Ref.	Equi. bosch	Dent/pouce	Largeur entre dents	Denture	Long. totale	Long. utile	Ep. Lame	Traitement	Qté	Capacité de coupe Bois avec Clous
B-20432	S511DF	6	4,2 mm		100 mm	80 mm	0,9 mm	BiM	5	10 à 50 mm



### Lame pour bois et métal

Ref.	Equi. bosch	Long. totale	Long. utile	Ep. Lame	Dent/pouce	Largeur entre dents	Denture	Traitement	Qté	Capacité de coupe Bois avec Clous	Capacité de coupe Alu
B-05175	S611DF	150 mm	130 mm	1,25 mm	6	4,2 mm		BiM	5	10 à 100 mm	2 à 6 mm



**LÉGENDES DES PICTOGRAMMES**

	Acier inoxydable		Bois avec clous, palettes		Coupe rapide		Métal		PVC et plastiques en général
	Bois		Coupe chantournée		Gypse, plaque de plâtre		Panneau de particule mélaminés/replaqués		
	Bois Vert		Coupe droite		Longue durée de vie		Plexiglas		

**Lames démontage pour bois et métal (Dents Carbures)**

Durée de vie largement supérieure à une lame bi-métal lors de la coupe de vis dans du bois.

Ref.	Equi.bosch	Dent/pouce	Largeur entre dents	Denture	Long. totale	Long. utile	Epaisseur	Traitement	Qté	Capacité de coupe Bois avec Clous
B-49834	S956XHM	6-8	4,2 - 3,2 mm		150 mm	130 mm	1,25 mm	HM	1	100 mm
B-49840	S1156XHM	6-8	4,2 - 3,2 mm		225 mm	205 mm	1,25 mm	HM	1	175 mm
B-49856	S1256XHM	6-8	4,2 - 3,2 mm		300 mm	280 mm	1,25 mm	HM	1	250 mm

**Lames démontage pour bois et métal**

Lame d'intervention pour pompiers

Ref.	Long. utile	Long. totale	Ep. Lame	Dent/pouce	Traitement	Qté
P-46969	130 mm	150 mm	1,57 mm	10	Bi-Métal	3
P-46975	205 mm	225 mm	1,57 mm	10	Bi-Métal	3
P-46981	280 mm	300 mm	1,57 mm	10	Bi-Métal	3

**Lames de scies réciprocs pour métaux**
**Lames pour fonte, brique rouge, céramique et matière plastique renforcée de fibre de verre (PRV)**

Carbure revêtée, gros grains.

Ref.	Long. utile	Long. totale	Ep. Lame	Traitement	Qté
P-47173	180 mm	200 mm	mm	HM	2

**Lames S-EXPRESS Bi-Métal pour métal**

Rendement supérieur aux lames classiques, 3 x plus rapide et 50% de durée de vie supplémentaire. Les 3 tailles de dents asymétriques apportent une meilleure pénétration dans le matériau et une meilleure évacuation des copeaux.

Ref.	Long. utile	Long. totale	Ep. Lame	Dent/pouce	Traitement	Qté
B-05038	130 mm	152 mm	mm	7 / 18	Bi-Métal	5

**Lame Bi-Métal flexible pour tôles fines acier et Inox (< 1,2 mm)**

Ref.	Long. utile	Long. totale	Ep. Lame	Dent/pouce	Traitement	Qté
P-04955	130 mm	150 mm	0,9 mm	32	Bi-Métal	5

**Lame flexible pour tôles fines (ÉCO)**

Ref.	Equi.bosch	Long. totale	Long. utile	Ep. Lame	Dent/pouce	Traitement	Qté
D-51649	S922AF	24 mm	152 mm	128 mm	0,9	BiM	2
D-51677	S1122AF	24 mm	225 mm	205 mm	0,9	BiM	2

**Lames métal**

792146-3 et 792149-7 pour épaisseur métal 1,5 à 3 mm. 792147-1 pour épaisseur métal 3 à 5 mm.

Ref.	Long. utile	Long. totale	Ep. Lame	Dent/pouce	Traitement	Qté
792146-3	104 mm	120 mm	mm	24	HSS	5
792149-7	143 mm	165 mm	mm	24	HSS	5
792147-1	143 mm	165 mm	mm	18	HSS	5

**Lame pour acier Inoxydable et époxy**

 Tôles Inox : 2 à 4 mm Profilés Inox : Ø < 100 mm  
 Plastiques renforcés de fibre de verre / époxy : < 100 mm

Ref.	Long. utile	Long. totale	Ep. Lame	Dent/pouce	Traitement	Qté
B-07250	125 mm	152 mm	mm	18	HM / TC	2

**Lame pour tôles épaisses (ÉCO)**

Ref.	Equi.bosch	Long. totale	Long. utile	Ep. Lame	Dent/pouce	Traitement	Qté	Capacité de coupe Métal (plaque)	Capacité de coupe Métal (tube)
D-51627	S922BF	152 mm	128 mm	0,9 mm	14	BiM	2	3 à 8 mm	100 mm
D-51655	S1122BF	225 mm	205 mm	0,9 mm	14	BiM	2	3 à 8 mm	175 mm

**Lame pour tôles épaisses**

Ref.	Equi.bosch	Long. totale	Long. utile	Ep. Lame	Dent/pouce	Traitement	Qté	Capacité de coupe Métal (plaque)	Capacité de coupe Métal (tube)
B-16776	S1122BF	225 mm	205 mm	0,9 mm	14	BiM	5	3 à 8 mm	175 mm

**Lames Bi-Métal flexibles pour tôles minces (0,7 à 3 mm)**

B-20395 pour épaisseur tôle 0,7 à 3 mm. B-20404 pour épaisseur tôle 1,5 à 4 mm. B-20410 pour épaisseur tôle 3 à 8 mm.

Ref.	Long. utile	Long. totale	Ep. Lame	Dent/pouce	Traitement	Qté
B-20395	75 mm	100 mm	mm	24	Bi-Métal	5
B-20404	75 mm	100 mm	mm	18	Bi-Métal	5
B-20410	75 mm	100 mm	mm	14	Bi-Métal	5

**Lames flexibles pour métal**

Ref.	Equi.bosch	Long. totale	Long. utile	Ep. Lame	Dent/pouce	Traitement	Qté	Capacité de coupe Métal (plaque)	Capacité de coupe Métal (tube)
B-16835	S922AF	150 mm	130 mm	0,9 mm	24	BiM	5	0,7 à 3 mm	100 mm
B-05169	S922EF	150 mm	130 mm	0,9 mm	18	BiM	5	1,5 à 4 mm	100 mm
B-43169	S1122AF	225 mm	205 mm	0,9 mm	24	BiM	5	0,7 à 3 mm	175 mm

**Lames épaisses pour métal (Coupe propre)**

Ref.	Equi.bosch	Long. totale	Long. utile	Ep. Lame	Dent/pouce	Traitement	Qté	Capacité de coupe Métal (plaque)	Capacité de coupe Métal (tube)
B-43153	S925VF	150 mm	130 mm	1,25 mm	10/14	BiM	5	2 à 10 mm	100 mm

**Lame Bi-Métal pour acier (3 à 8 mm)**

Ref.	Long. utile	Long. totale	Ep. Lame	Dent/pouce	Traitement	Qté
B-43175	205 mm	225 mm	1,1 mm	14 et 18	Bi-Métal	5

**Lames épaisses pour métal (Coupe rapide)**

Ref.	Equi.bosch	Long. totale	Long. utile	Ep. Lame	Dent/pouce	Traitement	Qté	Capacité de coupe Métal (plaque)	Capacité de coupe Métal (tube)
B-43147	S921CHF	150 mm	130 mm	1,1 mm	8/10	BiM	5	4 à 12 mm	100 mm



# Lames de scie récipro

## Lames de scies récipros pour inox



### Lame Bi-Métal flexible pour acier et Inox (1,5 à 2,5 mm)

Ref.	Long. utile	Long. totale	Ep. Lame	Dent/pouce	Traitement	Qté
P-04874	80 mm	100 mm	0,9 mm	18	Bi-Métal	5
P-04880	130 mm	150 mm	0,9 mm	18	Bi-Métal	5
P-04933	180 mm	200 mm	0,9 mm	18	Bi-Métal	5

### Lames Bi-Métal flexibles pour acier et Inox (3,5 à 5 mm)

Ref.	Long. utile	Long. totale	Ep. Lame	Dent/pouce	Traitement	Qté
P-46997	130 mm	150 mm	0,9 mm	10	Bi-Métal	5
P-47008	180 mm	200 mm	0,9 mm	10	Bi-Métal	5
P-04983	260 mm	280 mm	0,9 mm	10	Bi-Métal	5

### Lames Bi-Métal flexibles pour acier et Inox (2,5 à 3,5 mm) et métaux non ferreux

Ref.	Long. utile	Long. totale	Ep. Lame	Dent/pouce	Traitement	Qté
P-04927	180 mm	200 mm	0,9 mm	14	Bi-Métal	5
B-05169	130 mm	152 mm	0,9 mm	18	Bi-Métal	5

## Lames de scies récipros pour fonte



### Lame courte pour fonte

Ref.	Equi.bosch	Long. totale	Long. utile	Ep. Lame	Dent/pouce	Traitement	Qté	Capacité de coupe Métal (plaque)	Capacité de coupe Métal (tube)	Capacité de coupe Inox (plaque)	Capacité de coupe Inox (tube)	Capacité de coupe Métaux non ferreux	Capacité de coupe Fonte (plaque)
B-55566	S555CHM	100 mm	80 mm	1,25 mm	8	HM	1	4 à 12 mm	50 mm	4 à 12 mm	50 mm	mm	Ok mm

### Lames pour fonte



Ref.	Equi.bosch	Long. totale	Long. utile	Ep. Lame	Dent/pouce	Traitement	Qté	Capacité de coupe Métal (plaque)	Capacité de coupe Métal (tube)	Capacité de coupe Inox (plaque)	Capacité de coupe Inox (tube)	Capacité de coupe Métaux non ferreux	Capacité de coupe Fonte (plaque)	Capacité de coupe Fonte (tube)
B-55572	S955CHM	150 mm	130 mm	1,25 mm	8	HM	1	4 à 12 mm	100 mm	4 à 12 mm	100 mm	mm	Ok mm	mm
B-55588	S1155CHM	225 mm	205 mm	1,25 mm	8	HM	1	4 à 12 mm	175 mm	4 à 12 mm	175 mm	mm	4 à 12 mm	175 mm
B-55594	S1255CHM	300 mm	280 mm	1,25 mm	8	HM	1	4 à 12 mm	250 mm	4 à 12 mm	250 mm	mm	Ok mm	mm

## Lames de scies récipros pour matériaux d'isolation



### Lames pour briques

B-10394 pour épaisseur briques 215 mm max. B-10403 pour épaisseur briques 365 mm max. Dents en carbure rapportées.

Ref.	Long. utile	Long. totale	Ep. Lame	Dent/pouce	Traitement	Qté
B-10394	250 mm	305 mm	mm	2	HM / TC	1
B-10403	400 mm	455 mm	mm	2	HM / TC	1

### Lames pour matériaux d'isolation



Ref.	Equi.bosch	Long. totale	Long. utile	Ep. Lame	Dent/pouce	Traitement	Qté	Capacité de coupe
B-52118		225 mm	205 mm	1,5 mm		HCS	2	175 mm
B-52124		300 mm	280 mm	1,5 mm		HCS	2	250 mm
B-52130		400 mm	320 mm	1,5 mm		HCS	1	300 mm

## Lames de scies récipros pour palettes

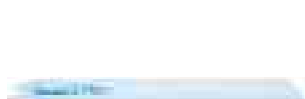

### Lame pour palettes (Coupe précise)

Ref.	Equi.bosch	Dent/pouce	Largeur entre dents	Denture	Long. totale	Long. utile	Ep. Lame	Traitement	Qté	Capacité de coupe Métal
P-47195	S1125CF	10-14	2,5 - 1,8 mm		225 mm	205 mm	1,27 mm	BiM	5	2,5 mm

### Lames pour palettes (Lame flexible)

Ref.	Equi.bosch	Dent/pouce	Largeur entre dents	Denture	Long. totale	Long. utile	Ep. Lame	Traitement	Qté	Capacité de coupe Métal
P-47070		8-10	3,2 - 2,5 mm		225 mm	205 mm	0,9 mm	BiM	5	3 mm
P-67658		10-14	2,5 - 1,8 mm		225 mm	205 mm	0,9 mm	BiM	5	2,5 mm

### Lames pour palettes

Ref.	Equi.bosch	Dent/pouce	Largeur entre dents	Denture	Long. totale	Long. utile	Ep. Lame	Traitement	Qté
B-31843	S922HF	10	2,5 mm		150 mm	130 mm	0,9 mm	BiM	5
B-54265	S1022HF unlaquered	10	2,5 mm		200 mm	180 mm	0,9 mm	BiM	200
B-31859	S1122HF	10	2,5 mm		225 mm	205 mm	0,9 mm	BiM	5
B-54287	S1122HF unlaquered	10	2,5 mm		225 mm	205 mm	0,9 mm	BiM	200

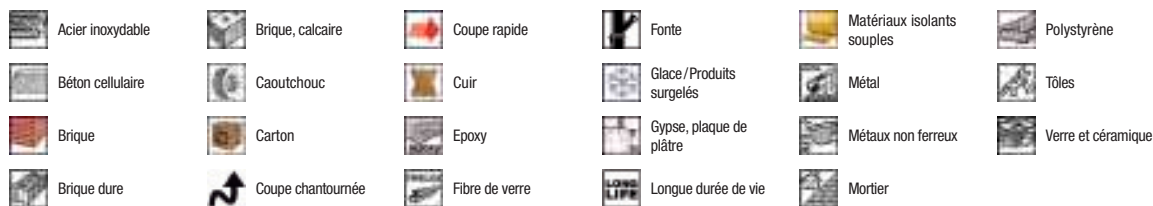
**LÉGENDES DES PICTOGRAMMES**

**Lames de scies récipro pour fenêtres**

**Lames pour fenêtres**

P-05088 pour les fenêtres bois - P-47064 pour les fenêtres bois et métal

Ref.	Equi.bosch	Long. totale	Long. utile	Ep. lame	Dent/pouce	Largeur entre dents	Denture	Traitement	Qté	Capacité de coupe Bois	Capacité de coupe Métal
P-05088	S611DF	150 mm	130 mm	1,27 mm	6TPI	4,2 mm	—	BiM	5	80 mm	—
P-47064	S3456XF	150 mm	130 mm	1,27 mm	8-10TPI	3,2 - 2,5 mm	—	BiM	5	80 mm	3 mm

**Lames de scies récipro universelle**

**Lame universelle**

Denture novatrice en forme de M qui assure une coupe rapide et propre de tous les métaux, métaux non ferreux ainsi que le bois avec clous

Ref.	Long. totale	Long. utile	Ep. lame	Dent/pouce	Traitement	Qté	Capacité de coupe Métal (plaque)
P-45727	280 mm	260 mm	0,9 mm	5	BiM	5	2,5 à 10 mm

**Lames de scies récipro glace**

**Lame Inox pour produits surgelés et glace**

Pour produits surgelés et glace de 10 à 250 mm.

Ref.	Long.	Dent/pouce	Qté
B-10609	305 cm	3	1

**JR001G**
**F**  
**SCIER**



LÉGENDES DES PICTOGRAMMES



Bois



Fonte



Métal



Métaux non ferreux



PVC et plastiques en général

Lames pour scies à ruban portable DPB181



Lames pour PVC, métal non-ferreux, acier et fonte pour scie à ruban portable DPB181

B-40543 pour épaisseur de matériau 3 à 6 mm  
B-40559 pour épaisseur de matériau 2 à 3 mm

Ref.	Long.	Largeur	Ep. Lame	Dent/pouce	Qté
B-40543	835 mm	13 mm	0,5 mm	14	5
B-40559	835 mm	13 mm	0,5 mm	18	5

Lames pour scies à ruban portable BPB180, DPB180 et 2107F



Lames pour bois pour scie à ruban portable BPB180 et 2107F

Ref.	Long.	Largeur	Ep. Lame	Dent/pouce	Qté
792567-9	1140 mm	13 mm	0,5 mm	6	3



Lames pour métaux et PVC pour scie à ruban portable BPB180 et 2107F (Qualité supérieure)

Ref.	Dent/pouce	Long.	Largeur	Ep. Lame	Qté
B-10350	18	1140 mm	13 mm	0,5 mm	1



Lames pour métaux et PVC pour scie à ruban portable BPB180 et 2107F

Fonte, acier doux, métaux non ferreux, PVC. 792558-0 pour épaisseur matériaux < 4 mm. 792559-8 pour épaisseur matériaux entre 4 et 5 mm. 792560-3 pour épaisseur matériaux > 5 mm.

Ref.	Long.	Largeur	Ep. Lame	Dent/pouce	Qté
792558-0	1140 mm	13 mm	0,5 mm	24	3
792559-8	1140 mm	13 mm	0,5 mm	18	3
792560-3	1140 mm	13 mm	0,5 mm	14	3

Lames pour scies à ruban LB1200F



Lames pour bois pour scie à ruban LB1200F

Ref.	Long.	Largeur	Ep. Lame	Dent/pouce	Qté
JM21080294	2240 mm	6 mm	0,5 mm	6	1
JM21080295	2240 mm	13 mm	0,5 mm	4	1
JM21080296	2240 mm	16 mm	0,5 mm	4	1



Lames pour métaux non ferreux pour scie à ruban LB1200F

Ref.	Long.	Largeur	Ep. Lame	Dent/pouce	Qté
JM21080297	2240 mm	16 mm	0,5 mm	14	1

F  
SCIER



Fraises PREMIUM . . . . .	554
Fraises ÉCONOMIQUE . . . . .	557
Coffret de 12 Fraises . . . . .	560
Coffret de 3 Fraises . . . . .	560
Coffret de 6 Fraises . . . . .	560
Coffret de 4 Fraises . . . . .	560



## Fraises au carbure de tungstène

Toutes les fraises Makita ont des plaquettes au carbure, *sauf les fraises pour plâtre*. Les fraises au carbure se caractérisent par leur longévité exemplaire. Elles se prêtent au travail du bois tendre et dur, des matériaux dérivés comme les panneaux MDF et des matières plastiques.

### Précautions d'utilisation

N'utilisez jamais des fraises abîmées, gauchies ou émoussées. L'emploi de fraises abîmées pose des risques importants à cause de la vitesse de rotation élevée. Faites bien attention au sens d'usinage afin de diminuer le risque de rejet. Ne tentez pas d'enlever une quantité excessive de matériau en une seule passe mais travaillez en plusieurs passes. Vous éviterez non seulement d'endommager la surface du matériau et de surcharger votre machine, vous diminuerez aussi les risques de rupture d'outil.

### Tableau indicatif des vitesses de rotation

Il s'agit de valeurs approximatives basées sur les bois et matériaux dérivés les plus courants. Les matériaux et circonstances étant soumis à d'importantes variations, il est conseillé de faire une essai d'usinage. Une vitesse de coupe trop basse peut engendrer de fortes vibrations ainsi qu'un contrôle insuffisant de la machine; une vitesse trop élevée cause des traces de brûlure sur le bois ainsi qu'une usure prématurée de la fraise.

## Diamètres défonceuses

### Makita

X : Ø du porte outil  
O : Pince fournie

Référence Machine MAKITA	Ø 6 mm	Ø 8 mm	Ø 12 mm
3620	0	X	
RP0910		X	
RP1110C		X	
3612	0	0	X
3612C	0	0	X
RP0900X	0	X	
RP1800FX	0	0	X
RP2300FCX	0	0	X

### Légende

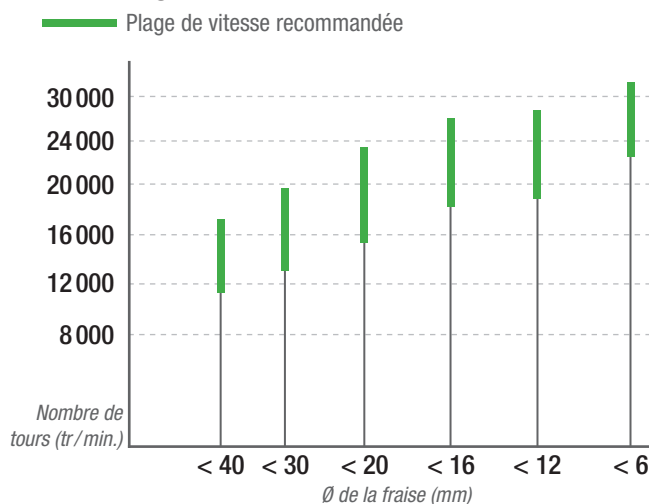

## Fraises au carbure de tungstène

### Fraises PREMIUM

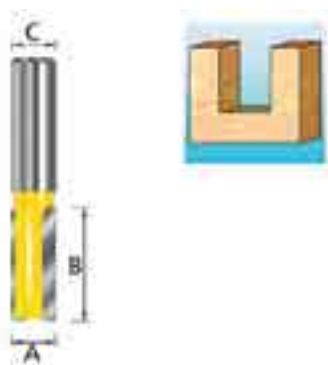

#### Fraises droites 2 taillants

Ref.	A	B	C	Qté	D
D-09210	3 mm	9,5 mm	6 mm	1	mm
D-09226	4 mm	10 mm	6 mm	1	mm
D-10316	15 mm	20 mm	8 mm	1	mm
D-10372	25 mm	20 mm	8 mm	1	mm
D-10447	20 mm	35 mm	12 mm	1	mm
D-10453	22 mm	35 mm	12 mm	1	mm
D-10469	24 mm	35 mm	12 mm	1	mm

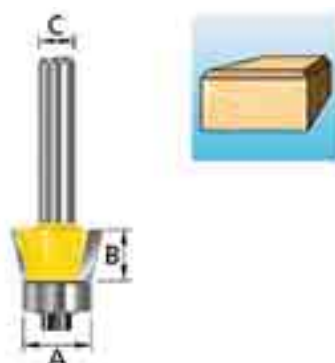

#### Fraises à chanfreiner et affleurer à Roulement

Ref.	A	B	C	Angle (s)	Qté
D-10590	14,5 mm	9,5 mm	8 mm	7 °	1
D-10609	17,2 mm	9,5 mm	8 mm	15 °	1
D-10615	19,9 mm	9,5 mm	8 mm	22 °	1
D-10621	21 mm	9,5 mm	8 mm	25 °	1
D-10637	23 mm	9,5 mm	8 mm	30 °	1

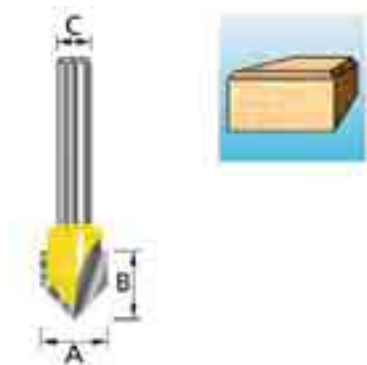
**Fraises à chanfreiner et affleurer 2 taillants**

Ref.	A	B	C	Angle (s)	Qté
D-10643	12,7 mm	12,7 mm	8 mm	22 °	1
D-10665	12,7 mm	12,7 mm	8 mm	45 °	1
D-10671	12,7 mm	12,7 mm	8 mm	60 °	1

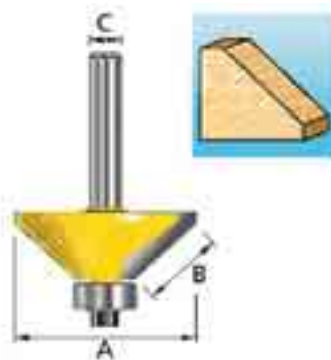
**Fraises à chanfreiner à roulement 2 taillants**

Ref.	A	B	C	Angle (s)	Qté
D-48692	34,9 mm	16 mm	8 mm	45 °	1
D-48701	41,3 mm	20 mm	8 mm	45 °	1

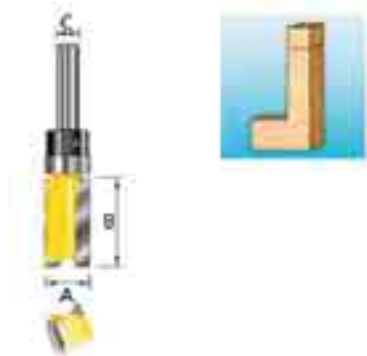
**Fraises à affleurer à roulement**

Ref.	A	B	C	D	Qté
D-10534	12 mm	25 mm	8 mm	32 mm	1
D-10540	16 mm	19 mm	8 mm	32 mm	1
D-10556	19 mm	25 mm	8 mm	32 mm	1
D-10562	22 mm	25,4 mm	8 mm	32 mm	1

**Fraises à mouler à arrondir 1/4 rond 2 taillants à roulements A**

Ref.	A	B	C	R	Qté
D-11433	15,5 mm	9,5 mm	8 mm	3 mm	1
D-11455	19,5 mm	9,5 mm	8 mm	5 mm	1
D-11477	28,6 mm	12,7 mm	8 mm	9,52 mm	1
D-11483	34,9 mm	15,9 mm	8 mm	12,7 mm	1
D-11449	17,5 mm	9,5 mm	8 mm	4 mm	1

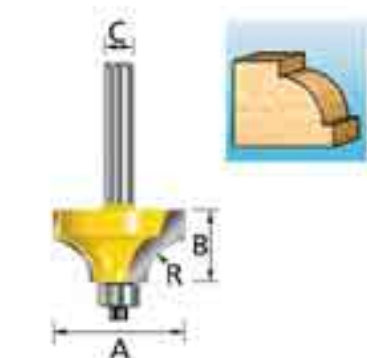
**Fraises à mouler à arrondir 1/4 rond 2 taillants à roulements B**

Ref.	A	B	C	R	Qté
D-11380	63,5 mm	31,8 mm	12 mm	25,4 mm	1
D-11396	76,2 mm	38,1 mm	12 mm	31,75 mm	1

**Fraises à mouler (petit rayon) 2 taillants**

Ref.	A	B	C	R	Qté
D-11047	19,05 mm	11,11 mm	8 mm	3,18 mm	1
D-11053	31,8 mm	12,7 mm	8 mm	4,76 mm	1

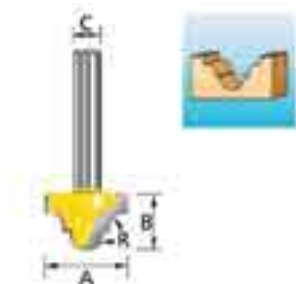
**Fraises à mouler 2 taillants MULTIPROFILS A**

Ref.	A	B	C	R	Qté
D-11069	12,7 mm	9,5 mm	8 mm	2,38 mm	1
D-11075	19,05 mm	12,7 mm	8 mm	3,97 mm	1
D-11081	25,4 mm	15,9 mm	12 mm	5,56 mm	1



**Fraises à mouler 2 taillants à roulement B**

Ref.	A	B	C	R	Qté
D-11639	25,4 mm	12,7 mm	8 mm	3,18 mm	1
D-11645	31,8 mm	15,9 mm	8 mm	4,76 mm	1
D-11651	38,1 mm	19 mm	8 mm	6,35 mm	1

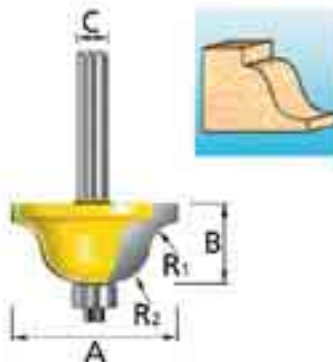

Fraises à moulurer 2 taillants à roulement Multiprofiles

Ref.	A	B	C	R	Qté
D-11156	22 mm	9,9 mm	8 mm	3,18 mm	1



Fraises à moulurer 2 taillants à roulement A

Ref.	A	B	C	R1	R2	Qté
D-09581	27,5 mm	12 mm	6 mm	3 mm	6 mm	1
D-11542	27 mm	11,9 mm	8 mm	3,97 mm	_ mm	1
D-11558	34,9 mm	16,6 mm	8 mm	6,35 mm	_ mm	1



Fraises à moulurer 2 taillants à roulement B

Ref.	A	B	C	R1	R2	Qté
D-11178	22 mm	12,7 mm	8 mm	3,97 mm	5,55 mm	1



Fraises à moulurer 2 taillants à roulement C

Ref.	A	B	C	R	Qté
D-11601	25,4 mm	12,7 mm	8 mm	3,18 mm	1
D-11617	31,8 mm	14,28 mm	8 mm	4,76 mm	1
D-11623	38,1 mm	17,46 mm	8 mm	6,35 mm	1

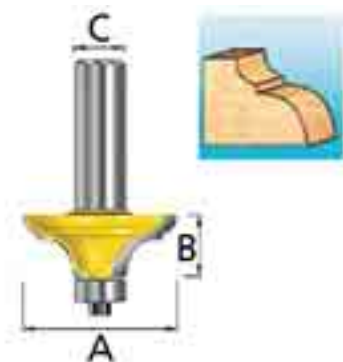

Fraises à moulurer 2 taillants à roulement D

Ref.	A	B	C	R1	R2	Qté
D-11704	38,1 mm	15,9 mm	8 mm	3,18 mm	9,5 mm	1

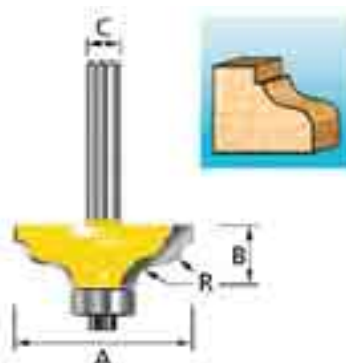

Fraises à moulurer 2 taillants à roulement F

Ref.	A	B	C	R	Qté
D-11586	34,9 mm	14,28 mm	8 mm	4,76 mm	1
D-11592	41,28 mm	17,46 mm	8 mm	6,35 mm	1

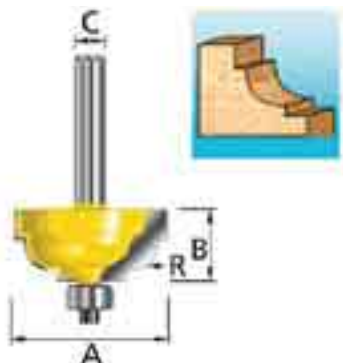

Fraises à moulurer 2 taillants à roulement G

Ref.	A	B	C	R	Qté
D-09553	22 mm	10 mm	6 mm	3 mm	1
D-09569	26 mm	12 mm	6 mm	5 mm	1
D-11689	31,8 mm	15,9 mm	8 mm	7,94 mm	1



Fraises à moulurer 2 taillants à roulement H

Ref.	A	B	C	R	Qté
D-11695	31,8 mm	14,28 mm	8 mm	3,18 mm	1

G

DÉFONCER | AFFLEURER

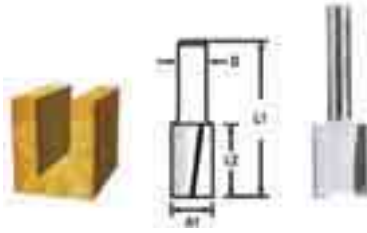

**Fraises ÉCONOMIQUE**

**Fraises à profiler**

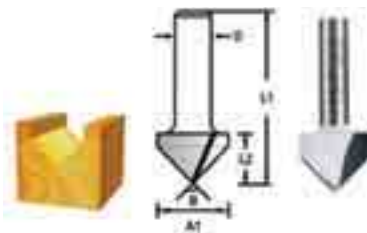
Ref.	Qté	D	A1	L1	L2	Flute
D-47422	1	6 mm	6 mm	48 mm	16 mm	2
D-47438	1	6 mm	6 mm	57 mm	25 mm	2
D-47444	1	6 mm	8 mm	51 mm	19 mm	2
D-47450	1	6 mm	8 mm	57,4 mm	25,4 mm	2
D-47466	1	6 mm	10 mm	57,4 mm	25,4 mm	2
D-47472	1	6 mm	12 mm	64 mm	32 mm	2
D-47488	1	6 mm	14 mm	51 mm	19 mm	2
D-47494	1	6 mm	20 mm	51 mm	19 mm	2
D-47503	1	8 mm	6 mm	48 mm	16 mm	2
D-47519	1	8 mm	6 mm	51 mm	19 mm	2
D-47525	1	8 mm	8 mm	51 mm	19 mm	2
D-47531	1	8 mm	10 mm	51 mm	19 mm	2
D-47547	1	8 mm	12 mm	51 mm	19 mm	2
D-47553	1	8 mm	14 mm	51 mm	19 mm	2
D-47569	1	8 mm	16 mm	51 mm	19 mm	2
D-47575	1	8 mm	18 mm	51 mm	19 mm	2
D-47581	1	8 mm	20 mm	51 mm	19 mm	2
D-47597	1	8 mm	22 mm	57,2 mm	25,4 mm	2
D-47606	1	8 mm	24 mm	57 mm	25,4 mm	2
D-47612	1	12 mm	8 mm	70 mm	25 mm	2
D-47628	1	12 mm	10 mm	70 mm	25,4 mm	2
D-47634	1	12 mm	12 mm	73 mm	32 mm	2
D-47640	1	12 mm	14 mm	73 mm	32 mm	2
D-47656	1	12 mm	16 mm	73 mm	32 mm	2
D-47662	1	12 mm	19 mm	73 mm	32 mm	2
D-47678	1	12 mm	22 mm	73 mm	32 mm	2
D-47684	1	12 mm	25 mm	73 mm	32 mm	2

**Fraises à rainurer en V**

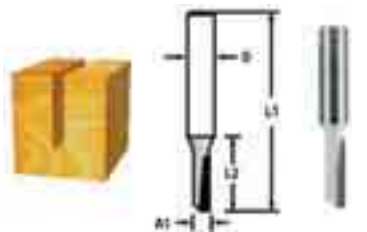
Ref.	Qté	D	A1	L1	L2	B	Flute
D-47868	1	6 mm	12,7 mm	44,7 mm	12,7 mm	90 °	2
D-47874	1	6 mm	12,7 mm	48 mm	16 mm	60 °	2
D-47880	1	6 mm	19 mm	47,6 mm	16 mm	90 °	2
D-47896	1	8 mm	12,7 mm	44,7 mm	12,7 mm	90 °	2
D-47961	1	8 mm	12,7 mm	48 mm	16 mm	60 °	2
D-47905	1	8 mm	15,9 mm	44 mm	12,7 mm	90 °	2
D-47933	1	8 mm	19 mm	47,6 mm	16 mm	90 °	2
D-47911	1	12 mm	12,7 mm	54 mm	12,7 mm	90 °	2
D-47927	1	12 mm	15,9 mm	50,8 mm	12,7 mm	90 °	2
D-47949	1	12 mm	19 mm	57,3 mm	16 mm	90 °	2
D-47955	1	12 mm	28,6 mm	60,3 mm	22,2 mm	90 °	2

**Fraises droites à profiler avec arête de coupe tranchante**

Ref.	Qté	D	A1	L1	L2	Flute
D-47379	1	8 mm	3 mm	51 mm	13 mm	1
D-47385	1	8 mm	4 mm	51 mm	13 mm	1
D-47391	1	8 mm	5 mm	48 mm	13 mm	1
D-47400	1	8 mm	6 mm	50,8 mm	19 mm	1
D-47416	1	6 mm	6 mm	50,8 mm	19 mm	1

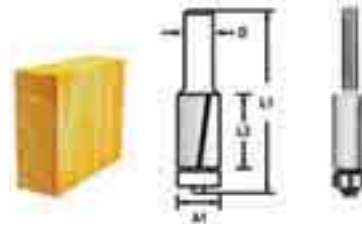
**Fraises à affleurer, à deux taillants**

Ref.	Qté	D	A1	L1	L2	Flute
D-47690	1	6 mm	9,5 mm	66,9 mm	26 mm	2
D-47709	1	6 mm	12,7 mm	56 mm	13 mm	2
D-47715	1	6 mm	12,7 mm	68,5 mm	26 mm	2
D-47721	1	8 mm	9,5 mm	67 mm	26 mm	2
D-47737	1	8 mm	12,7 mm	55,7 mm	13 mm	2
D-47743	1	8 mm	12,7 mm	68,5 mm	26 mm	2

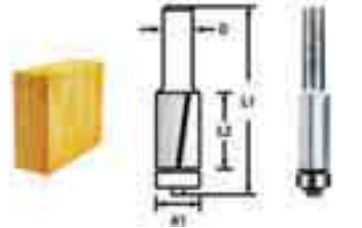
**Fraises à affleurer, à trois taillants**

Ref.	Qté	D	A1	L1	L2	Flute
D-47759	1	8 mm	12,7 mm	68,5 mm	26 mm	3
D-47765	1	12 mm	12,7 mm	91,4 mm	38 mm	3

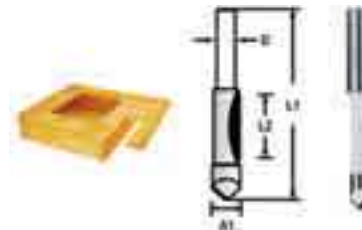
**Fraises à copier**

Ref.	Qté	D	A1	L1	L2	Flute
D-47771	1	6 mm	6,35 mm	65 mm	19 mm	1
D-47787	1	8 mm	6,35 mm	65 mm	19 mm	1
D-47793	1	12 mm	9,5 mm	75 mm	26 mm	1

**Fraises à gorge longue**

Ref.	Qté	D	A1	L1	L2	R1	Flute
D-47802	1	6 mm	6,35 mm	44,5 mm	12,7 mm	3,2 mm	2

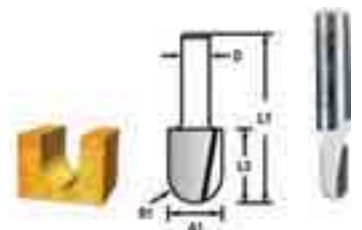
**Fraises à gorge**

Ref.	Qté	D	A1	L1	L2	R1
D-47977	1	8 mm	6,35 mm	38,3 mm	6,35 mm	3,2 mm
D-47983	1	8 mm	7,9 mm	40 mm	8 mm	4 mm
D-47999	1	8 mm	9,5 mm	41,3 mm	9,5 mm	4,8 mm
D-48000	1	8 mm	12,7 mm	41,5 mm	10 mm	6,35 mm
D-48016	1	8 mm	15,8 mm	44,5 mm	12,7 mm	7,9 mm
D-48022	1	12 mm	15,8 mm	54 mm	12,7 mm	7,9 mm
D-48038	1	12 mm	19 mm	50,8 mm	12,7 mm	9,5 mm
D-48044	1	12 mm	25,4 mm	57 mm	16 mm	12,7 mm



**Fraises à queue d'aronde**

Ref.	Qté	D	A1	L1	L2	B	Flute
D-48050	1	8 mm	6,35 mm	63,5 mm	8 mm	7,5 °	2
D-48066	1	8 mm	9,5 mm	40 mm	9,5 mm	9 °	2
D-48072	1	8 mm	12,7 mm	45 mm	13 mm	14 °	2
D-48088	1	8 mm	15 mm	52 mm	14,3 mm	15 °	2
D-48094	1	12 mm	19 mm	63,4 mm	22,2 mm	7 °	2
D-48103	1	12 mm	25,4 mm	64 mm	22,2 mm	14 °	2



**Fraises multiprofiles**

Ref.	Qté	D	A1	L1	L2	R1	Flute
D-48240	1	8 mm	12,7 mm	41,5 mm	9,5 mm	2 mm	2
D-48256	1	8 mm	19 mm	43,1 mm	11 mm	3,2 mm	2

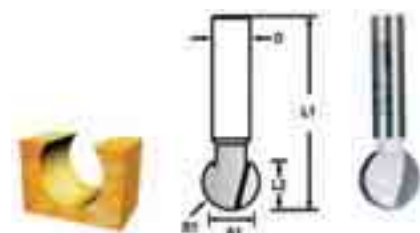

**Fraises boules**

Ref.	Qté	D	A1	L1	L2	R1	Flute
D-48119	1	8 mm	9,5 mm	41,3 mm	8,3 mm	4,8 mm	2
D-48125	1	8 mm	12,7 mm	44,5 mm	11,4 mm	6,4 mm	2
D-48131	1	8 mm	15,9 mm	47,6 mm	14,8 mm	7,9 mm	2
D-48147	1	8 mm	19 mm	50,8 mm	18,2 mm	9,5 mm	2

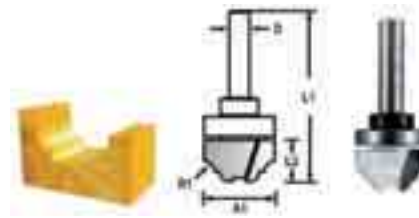

**Fraises multiprofiles avec roulement**

Ref.	Qté	D	A1	L1	L2	R1	Flute
D-48262	1	8 mm	22 mm	54 mm	13 mm	3,2 mm	2

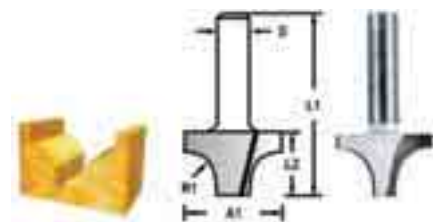

**Fraises à congés avec roulement**

Ref.	Qté	D	A1	L1	L2	R1	Flute
D-48583	1	8 mm	15,9 mm	49,2 mm	6,35 mm	1,6 mm	2
D-48599	1	8 mm	17,5 mm	49 mm	6,35 mm	2,4 mm	2
D-48608	1	8 mm	19 mm	45,6 mm	9,7 mm	3,2 mm	2
D-48614	1	8 mm	22,2 mm	55,6 mm	12,7 mm	4,8 mm	2
D-48620	1	8 mm	28,6 mm	55,5 mm	12,7 mm	7,9 mm	2
D-48642	1	8 mm	38,1 mm	58,3 mm	15,4 mm	12,7 mm	2

**Fraises quart de rond**

Ref.	Qté	D	A1	L1	L2	R1	Flute
D-48153	1	8 mm	19 mm	44,7 mm	12,7 mm	6,35 mm	2
D-48169	1	8 mm	25,4 mm	47,6 mm	16 mm	9,5 mm	2
D-48175	1	8 mm	38,1 mm	60,3 mm	28,6 mm	12,7 mm	2

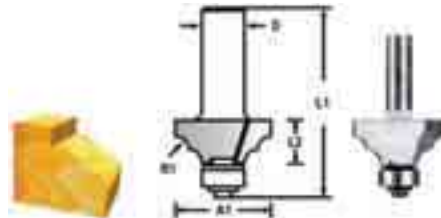

**Fraises double vague avec roulement**

Ref.	Qté	D	A1	L1	L2	R1	Flute
D-48577	1	8 mm	28,6 mm	50,8 mm	12,7 mm	4 mm	2

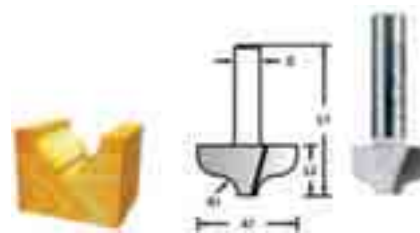

**Fraises doucines simples**

Ref.	Qté	D	A1	L1	L2	R1	Flute
D-48181	1	8 mm	19 mm	42,4 mm	11 mm	3,2 mm	2
D-48197	1	8 mm	31,3 mm	47,9 mm	16 mm	6,35 mm	2

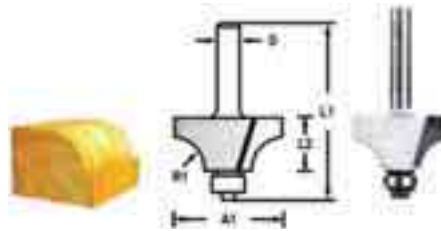

**Fraises quart de rond et plat avec roulement**

Ref.	Qté	D	A1	L1	L2	R1	Flute
D-48430	1	6 mm	17 mm	49,1 mm	8 mm	2,3 mm	2
D-48446	1	6 mm	19 mm	51,6 mm	9,5 mm	3,2 mm	2
D-48452	1	6 mm	20,3 mm	50,5 mm	10 mm	4 mm	2
D-48468	1	6 mm	22,2 mm	53,2 mm	12,7 mm	4,8 mm	2
D-48474	1	6 mm	28,6 mm	55,5 mm	14,5 mm	7,9 mm	2
D-48480	1	8 mm	17,3 mm	49,1 mm	8 mm	2,3 mm	2
D-48496	1	8 mm	19 mm	51,6 mm	9,5 mm	3,2 mm	2
D-48505	1	8 mm	20,7 mm	50,5 mm	10 mm	4 mm	2
D-48511	1	8 mm	22,2 mm	53,2 mm	13 mm	4,8 mm	2
D-48527	1	8 mm	25,4 mm	54,7 mm	13,5 mm	6,35 mm	2
D-48533	1	8 mm	28,6 mm	55,5 mm	14,5 mm	7,9 mm	2
D-48549	1	8 mm	31,8 mm	57,9 mm	17 mm	9,5 mm	2
D-48555	1	8 mm	38,1 mm	60,2 mm	19 mm	12,7 mm	2
D-48561	1	12 mm	50,8 mm	74,5 mm	25,4 mm	19 mm	2

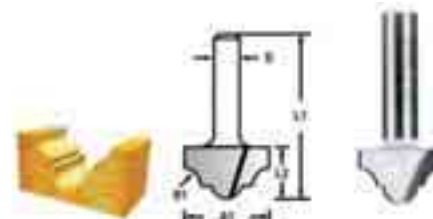

**Fraises doucines**

Ref.	Qté	D	A1	L1	L2	R1	Flute
D-48206	1	8 mm	12,7 mm	42 mm	10 mm	2,4 mm	2
D-48212	1	8 mm	19 mm	44,7 mm	12,7 mm	4 mm	2
D-48228	1	12 mm	25,4 mm	54 mm	16 mm	5,6 mm	2
D-48234	1	12 mm	31,8 mm	57 mm	19 mm	8,7 mm	2

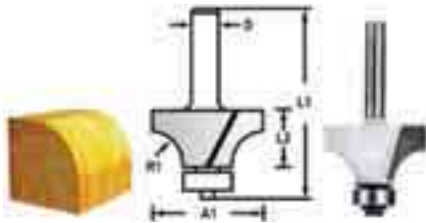

**Fraises quart de rond avec roulement**

Ref.	Qté	D	A1	L1	L2	R1	Flute
D-48290	1	6 mm	19 mm	53,4 mm	9,5 mm	3,2 mm	2
D-48309	1	6 mm	20,6 mm	58,6 mm	10 mm	4 mm	2
D-48315	1	6 mm	25,4 mm	56,5 mm	13,5 mm	6,35 mm	2
D-48321	1	6 mm	28,6 mm	57,3 mm	14,5 mm	7,9 mm	2
D-48337	1	6 mm	31,8 mm	59,7 mm	16,7 mm	9,5 mm	2
D-48343	1	8 mm	17,3 mm	51 mm	8 mm	2,3 mm	2
D-48359	1	8 mm	19 mm	53,4 mm	9,5 mm	3,2 mm	2
D-48365	1	8 mm	20,7 mm	52,3 mm	10 mm	4 mm	2
D-48371	1	8 mm	22,2 mm	55 mm	12,7 mm	4,8 mm	2
D-48387	1	8 mm	25,4 mm	56,5 mm	13,5 mm	6,35 mm	2
D-48393	1	8 mm	28,6 mm	57,3 mm	14,5 mm	7,9 mm	2
D-48402	1	8 mm	31,8 mm	59,7 mm	16,7 mm	9,5 mm	2
D-48418	1	8 mm	38,1 mm	62 mm	19 mm	12,7 mm	2
D-48424	1	12 mm	50,8 mm	76,2 mm	25,4 mm	19 mm	2



**Fraises à doucine avec roulement**

Ref.	Qté	D	A1	L1	L2	R1	Flute
D-48804	1	6 mm	25,4 mm	52,5 mm	9,5 mm	3,2 mm	2
D-48810	1	6 mm	28,6 mm	55,3 mm	13 mm	4 mm	2
D-48751	1	8 mm	28,6 mm	55,3 mm	13 mm	4 mm	2
D-48767	1	8 mm	38,1 mm	60 mm	17,5 mm	6,35 mm	2

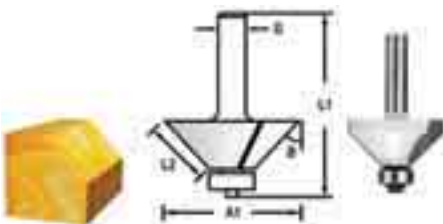

**Fraises à chanfreiner avec roulement**

Ref.	Qté	D	A1	L1	L2	B	Flute
D-48658	1	6 mm	25,4 mm	51 mm	11 mm	45°	2
D-48664	1	6 mm	22,2 mm	56,1 mm	12,7 mm	25°	2
D-48670	1	8 mm	30,2 mm	54,5 mm	12,7 mm	45°	2
D-48692	1	8 mm	34,9 mm	58,8 mm	16 mm	45°	2
D-48701	1	8 mm	41,3 mm	58,9 mm	20 mm	45°	2
D-48717	1	12 mm	44,5 mm	68,6 mm	22,6 mm	45°	2
D-48723	1	12 mm	50,8 mm	70,9 mm	27 mm	45°	2

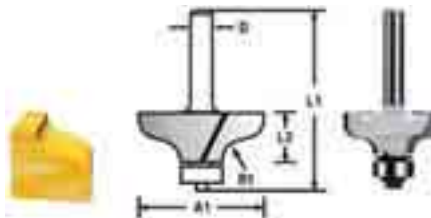

**Fraises à doucine simple avec roulement**

Ref.	Qté	D	A1	L1	L2	R1	Flute
D-48773	1	8 mm	31,8 mm	55,6 mm	12,7 mm	4,8 mm	2
D-48789	1	8 mm	38,1 mm	58,9 mm	16 mm	6,35 mm	2



**Fraises à congés carrés avec roulement**

Ref.	Qté	D	A1	L1	L2	R1	Flute
D-48795	1	6 mm	25,4 mm	53,7 mm	12,7 mm	4,8 mm	2

**Fraises à feuillure avec roulement**

Ref.	Qté	D	A1	A2	L1	L2	Flute
D-48739	1	8 mm	31,8 mm	9,5 mm	54,6 mm	12,2 mm	2
D-48745	1	12 mm	31,8 mm	9,5 mm	60,8 mm	12,2 mm	2



**3712**



**RP1803F**

### Coffret de 12 Fraises



# 1	# 2	# 3	# 4	# 5	# 6	# 7	# 8	# 9	# 10	# 11	# 12
D : 12,7 R : 6,35 B : 8,8 L : 29,0	D : 16,0 B : 20,0 L : 28,0	D : 6,0 B : 25,0 L : 25,0	D : 28,6 R : 9,5 B : 17,0 L : 25,5	D : 12,7 B : 9,1 A : 90° L : 29,0	D : 25,0 R : 4,0 B : 16,0 L : 26,5	D : 22,2 R : 6,3 B : 13,5 L : 25,0	D : 22,0 R : 6,3 B : 12,7 L : 26,5	D : 12,7 B : 12,7 A : 14° L : 29,0	D : 32,0 B : 12,2 A : 45° L : 30,0	D : 12,7 B : 13,0 L : 29,0	D : 12,0 B : 20,0 L : 28,0

#### Coffrets de 12 Fraises queue de 6 mm Haute Qualité

Ref.	Qté	Ø queue
A-87921	1	6 mm



# 1	# 2	# 3	# 4	# 5	# 6	# 7	# 8	# 9	# 10	# 11	# 12
D : 6 B : 19	D : 6 B : 16	D : 12 B : 32	D : 14 B : 19	D : 12,7 B : 13	D : 6,35 R : 3,2 B : 12,7	D : 12,7 R : 3,2 A : 90°	D : 19 R : 3,2 B : 9,5	D : 25,4 R : 6,35 B : 13,5	D : 28,5 R : 7,9 B : 14,5	D : 31,5 B : A : 45°	D : 25,3 B : 20,0 R : 3,2 B : 9,5

#### Coffrets de 12 Fraises queue de 6 mm

Ref.	Qté	Ø queue
D-57065	1	6 mm



# 1	# 2	# 3	# 4	# 5	# 6	# 7	# 8	# 9	# 10	# 11	# 12
D : 6 B : 16	D : 12 B : 19	D : 16 B : 19	D : 12,7 B : 13	D : 12,7 B : 13 A : 14°	D : 12,7 B : 12,7 A : 90°	D : 12,7 R : 6,35 B : 10	D : 25,4 R : 6,35 B : 13,5	D : 31,8 R : 9,5 B : 16,7	D : 31,8 R : 9,5 B : 14	D : 31,5 B : 13,5 A : 45°	D : 28,6 R : 4 B : 13

#### Coffrets de 12 Fraises queue de 8 mm

Ref.	Qté	Ø queue
D-53556	1	8 mm

### Coffret de 6 Fraises



# 1	# 2	# 3	# 4	# 5	# 6
D : 6 B : 16	D : 10 B : 19	D : 12 B : 19	D : 12,7 R : 6,35 B : 10	D : 31,8 R : 9,5 B : 16,7	D : 28,6 R : 4 B : 13

#### Coffret de 6 Fraises queue de 8 mm

Ref.	Qté	Ø queue
D-53540	1	8 mm

### Coffret de 4 Fraises



# 1	# 2	# 3	# 4
D : 19 R : 3,2 B : 9,5	D : 25,4 R : 6,35 B : 13,5	D : 31,8 R : 9,5 B : 16,7	D : 38,1 R : 12,7 B : 19

#### Coffret de 4 Fraises queue de 8 mm

Ref.	Qté	Ø queue
D-53534	1	8 mm

### Coffret de 3 Fraises



#### Ensemble de fraises en queue de 6 mm

- 1 fraise à gorge diam 12 x 32 x 9,5 mm
- 1 fraise à affleurer diam 12,7 x 32 x 13 mm
- 1 fraise droite diam 6 x 32 x 19,05 mm

Ref.	Qté
D-30209	1

G

DÉFONCER | AFFLEURER

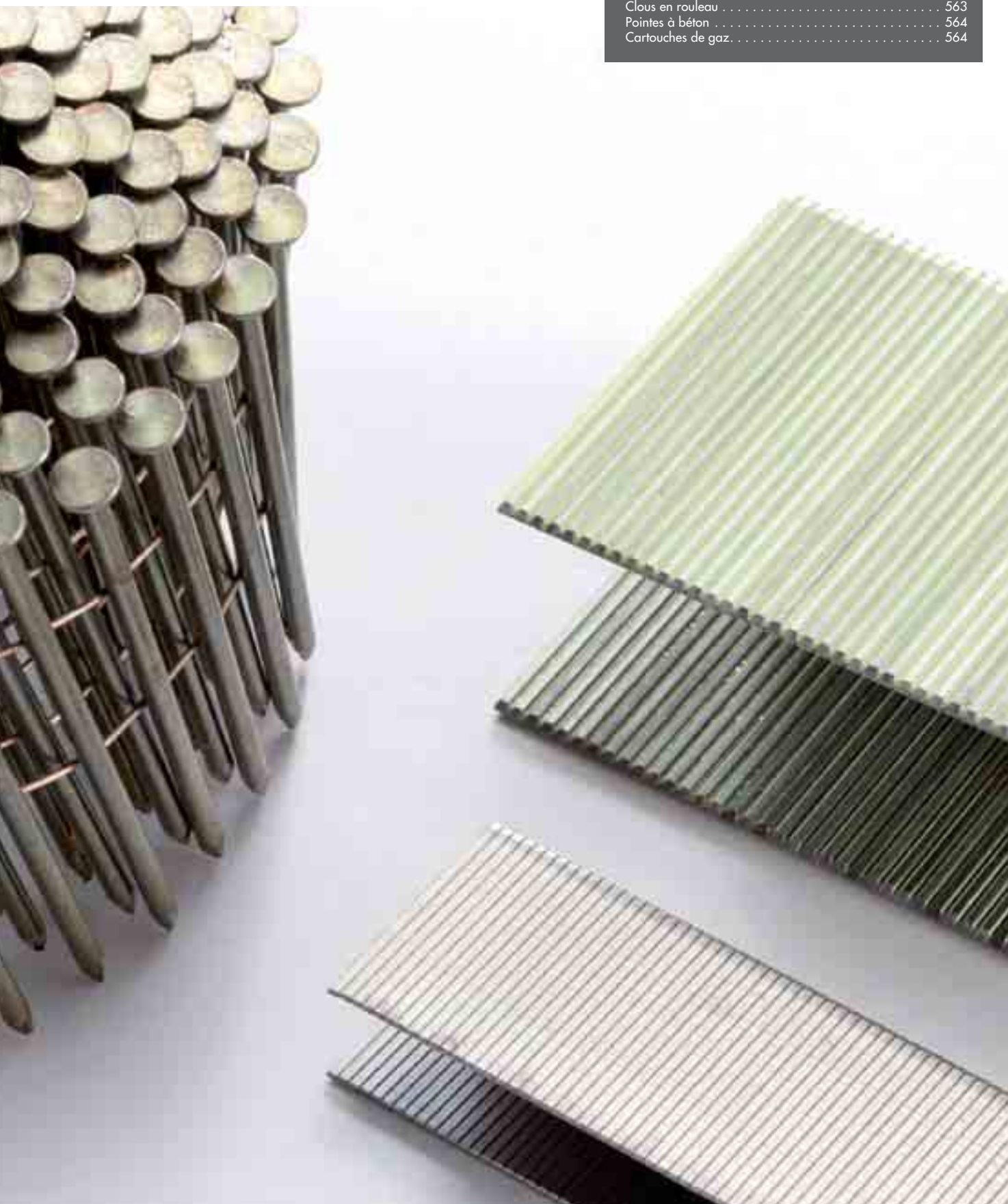

Agrafes . . . . .	562
Finettes, mini Brads, Brads . . . . .	562
Clous 34° . . . . .	563
Clous en rouleau . . . . .	563
Pointes à béton . . . . .	564
Cartouches de gaz . . . . .	564

**CLOUER | AGRAFER**

## Agrafes

### Agrafes pour agrafeuses à batterie

Pour la fixation de revêtements plastiques, matériaux d'isolation, moquettes, sur tous types de bois.

Ref.	Largeur	Longueur	Fil	Compatible Modèle	Qté
F-81518	10,6 mm	7 mm	0,5 x 0,7 mm	BST110, DST110, DST112	2500
F-81521	10,6 mm	10 mm	0,5 x 0,7 mm	BST110, DST110, DST112	2500
F-32904	10 mm	6 mm	0,5 x 1,25 mm	T221D, BST220, BST221	5040
F-32647	10 mm	10 mm	0,5 x 1,25 mm	T221D, BST220, BST221	5040
F-32650	10 mm	13 mm	0,5 x 1,25 mm	T221D, BST220, BST221	5040
F-32663	10 mm	16 mm	0,5 x 1,25 mm	T221D, BST220, BST221	5040
F-32676	10 mm	19 mm	0,5 x 1,25 mm	T221D, BST220, BST221	5040
F-32689	10 mm	22 mm	0,5 x 1,25 mm	T221D, BST220, BST221	5040

### Agrafes 18 Ga pour agrafeuses pneumatiques

Fixation de plaques de plâtre, lambris, lattes, profilés, industrie du meuble.

Ref.	A	B	C	Compatible Modèle	Qté
F-32557	5,66 mm	16 mm	&#x2300; 1,2 mm	AT638	5000
F-32560	5,66 mm	19 mm	&#x2300; 1,2 mm	AT638	5000
F-32573	5,66 mm	22 mm	&#x2300; 1,2 mm	AT638	5000
F-32586	5,66 mm	25 mm	&#x2300; 1,2 mm	AT638, AT450H	5000
F-32599	5,66 mm	28 mm	&#x2300; 1,2 mm	AT638, AT450H	5000
F-32605	5,66 mm	30 mm	&#x2300; 1,2 mm	AT638, AT450H	5000
F-32618	5,66 mm	32 mm	&#x2300; 1,2 mm	AT638, AT450H	5000
F-32621	5,66 mm	38 mm	&#x2300; 1,2 mm	AT638, AT450H	5000
F-33649	5,66 mm	38 mm	&#x2300; 1,2 mm	AT638, AT450H	5056
F-33652	5,66 mm	40 mm	&#x2300; 1,2 mm	AT450H	5056

## Finettes, mini Brads, Brads

### Finettes 23 Ga pour cloueurs pneumatiques et à batterie (DPT353, PT354, SN06)

Applications : Meuble, agencement, petite menuiserie, parclose, moulure, décoration, encadrement, modélisme.

Ref.	Ø	Long.	Compatible Modèle	Qté
F-31825	0,6	18 mm	BPT350, AF500HP	10000
F-31838	0,6	25 mm	BPT350, AF500HP	10000
F-31841	0,6	30 mm	BPT350, AF500HP	10000
F-31854	0,6	35 mm	BPT350, AF500HP	10000
F-32920	0,6	45 mm	AF500HP	10000
F-32933	0,6	50 mm	AF500HP	10000

### Finettes 23 Ga galvanisés pour cloueurs pneumatiques et à batterie (DPT353, PT354, SN06)

Ref.	Ø	Long.	Compatible Modèle	Qté
F-32142	0,6 mm	18 mm	DPT350, AF500HP	10000
F-32155	0,6 mm	25 mm	DPT350, AF500HP	10000
F-32168	0,6 mm	30 mm	DPT350, AF500HP	10000
F-32171	0,6 mm	35 mm	DPT350, AF500HP	10000

### Clous tête homme mini brads 18 Ga galvanisés, pour cloueurs pneumatiques (DBN500, SKN12, NT45A, IM50)

Applications : Travaux de finition, petit assemblage, moulure, baguette, tiroir, décoration, parclose, encadrement.

Compatible avec les clous type WX

Ref.	Ø	Long.	Compatible Modèle	Qté
F-31867	1,2 mm	15 mm	AF505, AF550H, DBN500, DFN350, AT638A, AF506, FN001G	5000
F-31870	2,2 mm	20 mm	AF505, AF550H, DBN500, DFN350, AT638A, AF506, FN001G	5000
F-31883	3,2 mm	25 mm	AF505, AF550H, DBN500, DFN350, AT638A, AF506, FN001G	5000
F-31896	4,2 mm	30 mm	AF505, AF550H, DBN500, DFN350, AT638A, AF506, FN001G	5000
F-31915	5,2 mm	35 mm	AF505, AF550H, DBN500, DFN350, AT638A, AF506, FN001G	5000
F-31931	6,2 mm	40 mm	AF505, AF550H, DBN500, AF506, FN001G	5000
F-31944	7,2 mm	45 mm	AF505, AF550H, DBN500, AF506	5000
F-31957	8,2 mm	50 mm	AF505, AF550H, DBN500, AF506	5000
F-32946	9,2 mm	55 mm	AF550H	5000

### Packs : Clous brads T 16 Ga galvanisés + cartouches de gaz, pour GF600

Applications : Parquets, petites caisses, tonneaux.

Ref.	Ø	Long.	Qté cart. gaz	Compatible Modèle	Qté
195667-8	1,6	15 mm	2	GF600	2000
195668-6	1,6	19 mm	2	GF600	2000
195669-4	1,6	22 mm	2	GF600	2000
195672-5	1,6	32 mm	2	GF600	2000
195673-3	1,6	35 mm	2	GF600	2000
195674-1	1,6	38 mm	2	GF600	2000
195675-9	1,6	40 mm	2	GF600	2000

### Packs : Clous brads T 16 Ga inox + cartouches de gaz, pour GF600

Applications : Parquets, petites caisses, tonneaux.

Ref.	Ø	Long.	Qté cart. gaz	Compatible Modèle	Qté
195681-4	1,6 mm	25 mm	2	GF600	2000
195684-8	1,6 mm	64 mm	2	GF600	2000

**Clous brads T 16 Ga galvanisés, pour cloueurs (GF600, DBN600, SKN16, NT65A, IM65)**

Applications : Parquets, petites caisses, tonneaux.

Ref.	Long.	Compatible Modèle	Qté
F-33890	15 mm	GF600	2000
F-33906	19 mm	GF600	2000
F-33919	22 mm	GF600	2000
F-33922	25 mm	GF600	2000
F-33935	30 mm	GF600	2000
F-33948	32 mm	GF600	2000
F-33951	35 mm	GF600	2000
F-33964	38 mm	GF600	2000
F-33977	40 mm	GF600	2000
F-33980	45 mm	GF600	2000
F-33993	50 mm	GF600	2000
F-34001	57 mm	GF600	2000
F-34014	60 mm	GF600	2000
F-34027	64 mm	GF600	2000

**Clous brads T 16 Ga inox, pour GF600**

Applications : Parquets, petites caisses, tonneaux.

Ref.	Long.	Compatible Modèle	Qté
F-34030	25 mm	GF600	2000
F-34043	38 mm	GF600	2000
F-34056	50 mm	GF600	2000
F-34069	64 mm	GF600	2000

**Clous brads Tête D, 15 Ga, pour AF635**

Ref.	Jauge	Long.	Angle (s)	compatibilité	Qté
F-31960	15	32 mm	34 °	AF635	4000
F-31986	15	45 mm	34 °	AF635	4000
F-31999	15	50 mm	34 °	AF635	4000
F-32007	15	57 mm	34 °	AF635	4000
F-32010	15	64 mm	34 °	AF635	4000

**Clous 34°****Clous 34° tête D lisses en bandes collées, pour cloueurs pneumatiques et à gaz (GN900, IM350, IM90)**

Applications : Ossature bois, charpente, bâtiment en général, réparation de palettes, palissades, caisses, emballage bois.

Ref.	Ø	Long.	Compatible Modèle	Qté
F-30566	2,9 mm	60 mm	AN943, GN900	3000
F-30579	3,1 mm	75 mm	AN943, GN900	3000
F-30601	3,1 mm	83 mm	AN943, GN900	3000
P-77160	3,1 mm	90 mm	AN943, GN900	2000
F-30656	3,3 mm	90 mm	AN943, GN900	3000

**Clous 34° tête D crantés en bandes collées, pour cloueurs pneumatiques et à gaz**

Applications : Ossature bois, charpente, bâtiment en général, réparation de palettes, palissades, caisses, emballage bois. Ø Tête de clous : 7,2 mm.

Ref.	Ø	Long.	Compatible Modèle	Qté
P-77045	2,9 mm	51 mm	AN943, GN900	4000
P-77132	3,1 mm	76 mm	AN943, GN900	2000

**Clous 34° tête D lisses galvanisés en bandes collées, pour cloueurs pneumatiques et à gaz**

Applications : Ossature bois, charpente, bâtiment en général, réparation de palettes, palissades, caisses, emballage bois.

Ref.	Ø	Long.	Compatible Modèle	Qté
F-30582	3,1 mm	75 mm	AN943, GN900	3000
F-30643	3,3 mm	83 mm	AN943, GN900	3000
F-31645	3,3 mm	90 mm	AN943, GN900	3000

**Clous 34° tête D crantés galvanisés en bandes collées, pour cloueurs pneumatiques et à gaz**

Applications : Ossature bois, charpente, bâtiment en général, réparation de palettes, palissades, caisses, emballage bois. Ø Tête de clous : 7,2 mm.

Ref.	Ø	Long.	Compatible Modèle	Qté
P-77051	2,9 mm	50 mm	AN943, GN900	4000
P-77067	2,9 mm	65 mm	AN943, GN900	4000
P-77089	3,1 mm	65 mm	AN943, GN900	3000
P-77110	2,9 mm	76 mm	AN943, GN900	2000

**Clous 34° tête D lisses galvanisés à chaud en bandes collées, pour cloueurs pneumatiques et à gaz**

Applications : Ossature bois, charpente, bâtiment en général, réparation de palettes, palissades, caisses, emballage bois. Ø Tête de clous : 7,2 mm.

Ref.	Ø Alésage	Long.	Compatible Modèle	Qté
P-77182	3,1 mm	90 mm	AN943, GN900	2000

**Clous 34° tête D crantés galvanisés à chaud en bandes collées, pour cloueurs pneumatiques et à gaz**

Applications : Ossature bois, charpente, bâtiment en général, réparation de palettes, palissades, caisses, emballage bois. Ø Tête de clous : 7,2 mm.

Ref.	Ø	Long.	Compatible Modèle	Qté
P-77073	2,9 mm	65 mm	AN943, GN900	4000
P-77095	3,1 mm	63 mm	AN943, GN900	4000
P-77154	3,1 mm	76 mm	AN943, GN900	4000

**Clous en rouleau****Clous en rouleau lisses galvanisés pour AN450H**

Ref.	Ø	Long.	Compatible Modèle	Qté
F-30775	3,1 mm	25 mm	AN450H	7200
F-30788	3,1 mm	32 mm	AN450H	7200
F-30791	3,1 mm	38 mm	AN450H	7200
F-30807	3,1 mm	45 mm	AN450H	7200



**Clous en rouleau (forme conique) pour AN610H**

Chalets, bardages, maisons préfabriquées, caisses. Reliés par fil métallique.

Ref.	Ø	Long.	Compatible Modèle	Qté
F-32801	2,1 mm	38 mm	AN610H	18000
F-32814	2,1 mm	45 mm	AN610H	18000
F-32827	2,1 mm	50 mm	AN610H	14400



**Clous en rouleau (bande plastique) pour cloueurs pneumatiques haute-pression**

Ref.	Ø	Long.	Type	Compatible Modèle	Qté clous	Qté
F-33755	1,6 mm	25 mm	Cranté (galvanisé)	AN510H		8000
F-33768	1,8 mm	32 mm	Cranté (galvanisé)	AN510H		8000
F-33713	2,5 mm	32 mm	Torsadé	AN610H, AN620H	Rouleau de 200	4000
F-33726	2,5 mm	38 mm	Torsadé	AN610H, AN620H	Rouleau de 200	4000
F-33739	2,5 mm	45 mm	Torsadé	AN610H, AN620H	Rouleau de 200	4000



**Clous en rouleau (bande acier) pour cloueurs pneumatiques haute-pression**

Chalets, bardages, maisons préfabriquées, caisses. Reliés par fil métallique ou bande plastique.

Ref.	Ø	Long.	Type	Qté	Compatible Modèle	Traitement
F-30865	2,5 mm	50 mm	Cranté	10800	AN610H, AN620H, AN711H, AN911H	acier
F-31320	3,1 mm	75 mm	Cranté	4050	AN711H, AN911H, AN960, AN961	acier
F-31333	3,1 mm	85 mm	Cranté	4050	AN911H, AN960, AN961	acier

**Pointes à béton**



**Pointes à béton en rouleau pour AN250HC**

pour clouer du métal et du bois sur du béton.

Ref.	Ø	Long.	Compatible Modèle	Qté
F-33562	2,5 mm	19 mm	AN250HC	1000
F-33575	2,5 mm	22 mm	AN250HC	1000
F-33588	2,5 mm	25 mm	AN250HC	1000



**Packs : Clous HC6 haute performance + cartouche de gaz, pour cloueur à béton GN420C**

Pour matériaux durs.

Ref.	Ø	Long.	Compatible Modèle	Qté cart. gaz	Qté
196285-5	3,1 mm	15 mm	GN420C	1	1000
196286-3	3,1 mm	17 mm	GN420C	1	1000
196287-1	3,1 mm	22 mm	GN420C	1	1000
196288-9	3,1 mm	27 mm	GN420C	1	1000



**Packs : Clous C6 + cartouche de gaz, pour cloueur à béton (GN420C, PULSA700E, NC40G)**

Pour matériaux tendres et creux.

Ref.	Ø	Long.	Compatible Modèle	Qté cart. gaz	Qté
196290-2	2,6 mm	20 mm	GN420C	1	1000
196291-0	2,6 mm	25 mm	GN420C	1	1000
196292-8	2,6 mm	30 mm	GN420C	1	1000
196293-6	2,6 mm	35 mm	GN420C	1	1000
196294-4	2,6 mm	40 mm	GN420C	1	1000

**Cartouches de gaz**



**Cartouche de gaz pour cloueur GN420 et GN900**

Contenance 40 grammes.

Ref.	Ø	Long.	Qté
242094-1	32 mm	185 mm	1



**Cartouche de gaz pour cloueur GF600**

Ref.	Contenance	Qté
242088-6	30 ml	1

**CLOUER | AGRAFER**



**DBN600**



**DST112**





Guides . . . . .	566
Chaînes . . . . .	568
COMPATIBILITÉ Guides et Chaînes . . . . .	570
Lime ronde emmanchée . . . . .	572
Lime plate . . . . .	572
Huile	
pour chaînes tronçonneuses Biotop . . . . .	572
Maillon attache anti-rebond . . . . .	572
Maillon attache . . . . .	572
Manche de lime . . . . .	572
Jauge de profondeur . . . . .	572
Lime et porte-lime . . . . .	572
Lot de 3 limes rondes . . . . .	572
Maillon attache avec rivets . . . . .	572

**Guide Carving** Sculptor™

Recommandée pour **ÉLAGUEUSES THERMIQUES ET À BATTERIE**



1/4"

.050" (1,3 mm)

- Nez de guide très fin pour la précision
- Acier de grande qualité
- Nez en alliage de chrome-cobalt soudé au gaz pour plus de performances et de longévité

Ref.	Qté	Long.	Pas	Jauge	Pour nombre de maillons	Empreinte
168407-7	1	25 cm	1/4"	.050"	60	A041

**Guide Étoile à trait de coupe réduit pour utilisation occasionnelle** Double Guard® MLE

Recommandée pour **TRONÇONNEUSES ÉLECTRIQUES 1 800 W**



Trait de coupe réduit



3/8" LP (Low Profile)

.043" (1,1 mm)

- Trait de coupe réduit : nécessite moins de puissance, diminution du poids du guide-chaîne de 15 %
- Rayon du nez étroit réduisant les phénomènes de rebonds
- Construction légère et robuste assurant une bonne maniabilité et une grande longévité

Ref.	Qté	Long. (cm)	Pas	Jauge	Pour nbre de maillons	Empreinte
161846-0	1	25	3/8"	.043"	40	A041
958030611	1	30	3/8"	.043"	46	A041
958035611	1	35	3/8"	.043"	52	A041
958040611	1	40	3/8"	.043"	56	A041
6013089400	1	25	3/8"	.043"	39	A318

**Guide Étoile pour utilisation occasionnelle** Double Guard® SDE

Recommandée pour **TRONÇONNEUSES ÉLECTRIQUES 2000 W ET THERMIQUES 32 et 35 CM<sup>3</sup>**



3/8"

.050" (1,3 mm)

- Rayon du nez étroit réduisant les phénomènes de rebonds
- Construction légère et robuste assurant une bonne maniabilité et une grande longévité

Ref.	Qté	Long.	Pas	Jauge	Pour nombre de maillons	Empreinte
442025661	1	25 cm	3/8"	.050"	40	A041
MR00288412	1	12"	3/8"	.050"	45	A041
958030661	1	30 cm	3/8"	.050"	46	A041
958035661	1	35 cm	3/8"	.050"	52	A041
958040661	1	40 cm	3/8"	.050"	56	A041

**Guide Étoile Fin Semi-Pro pour ébranchage** PRO-AM® MLB

Recommandée pour TRONÇONNEUSES THERMIQUES JUSQU'À 50 CM<sup>3</sup>



Trait de coupe réduit



.325" (Low Profile)

.050" (1,3 mm)

- Design professionnel du guide permettant des coupes d'ébranchages
- Trait de coupe réduit : nécessite moins de puissance, diminution du poids du guide-chaîne de 15 %

Ref.	Qté	Long.	Pas	Jauge	Pour nombre de maillons	Empreinte	Pour
444038141	1	38 cm	.325"	.050"	64	A041	EA4300F
444045141	1	45 cm	.325"	.050"	72	A041	EA4300F

**Guide Étoile Pro pour ébranchage** Pro-Lite® SLB

Recommandée pour TRONÇONNEUSES THERMIQUES JUSQU'À 52 CM<sup>3</sup>



.325"

.058" (1,5 mm)

- Le pignon d'embout breveté augmente sa durée de vie de 150% à 300%
- Guide en acier chrome-molybdène laminé robuste, résistant à l'usure et au frottement
- Lubrification efficace de la chaîne et du guide-chaîne

Ref.	Qté	Long.	Pas	Jauge	Pour nombre de maillons	Empreinte
445033631	1	33 cm	.325"	.058"	56	K095
445038631	1	38 cm	.325"	.058"	64	K095
445045631	1	45 cm	.325"	.058"	72	K095

**Guide Étoile Pro pour abattage** Pro-Lite® SLH

Recommandée pour TRONÇONNEUSES THERMIQUES JUSQU'À 35 à 79 CM<sup>3</sup>



3/8"

.058" (1,5 mm)

- Guide en acier chrome-molybdène laminé robuste, résistant à l'usure et au frottement
- Le pignon d'embout breveté augmente sa durée de vie de 150 % à 300 %
- Lubrification efficace de la chaîne et du guide-chaîne

Ref.	Qté	Long.	Pas	Jauge	Pour nombre de maillons	Empreinte
958038651	1	38 cm	3/8"	.058"	60	D009
958045651	1	45 cm	3/8"	.058"	68	D009
445050655	1	50 cm	3/8"	.058"	72	D009
445050651	1	50 cm	3/8"	.058"	72	K153

**Guide Blindé Pro pour abattage** Armor Tip

Recommandée pour Tronçonneuses Thermiques jusqu'à 35 à 79 cm<sup>3</sup>



3/8"

.058" (1,5 mm)

- Nez du guide très robuste protégé par un blindage en stellite
- Guide en acier chrome-molybdène laminé robuste, résistant à l'usure et au frottement
- Lubrification efficace de la chaîne et du guide-chaîne

Ref.	Qté	Long.	Pas	Jauge	Pour nombre de maillons	Empreinte
445050455	1	50 cm	3/8"	.058"	72	D009
443053451	1	53 cm	3/8"	.058"	72	K153
445060455	1	60 cm	3/8"	.058"	84	D009
443060451	1	60 cm	3/8"	.058"	84	K153
445070455	1	70 cm	3/8"	.058"	94	D009
445074452	1	74 cm	3/8"	.058"	96	D033



**TYPE 291**

Oregon 90PX

Chaîne à trait de coupe réduit pour utilisation occasionnelle



**3/8" LP**  
**0,043"** (1,1 mm)

**Recommandée pour les Tronçonneuses Électriques 1 800 W**



- **Trait de coupe réduit** : nécessite moins de puissance, diminution du poids guide-chaîne de 15 %
- Gouge à angle d'attaque biseauté : anti-vibration, coupe rapide, robustesse, facilité d'affûtage
- Repère d'affûtage : affûtage rapide et précis
- Encoche de maintien d'huile : permet la lubrification optimale de la chaîne
- Orifice de lubrification : permet de répartir l'huile sur l'ensemble du guide
- Amortisseurs de vibrations : réduit de 25 % le niveau de vibrations
- Maillons entraîneurs anti-rebond

Ref.	Qté	Long. (cm).	Pas	Jauge	Nb. maillons
958291646	1	30	3/8"	.043"	46
958291652	1	35	3/8"	.043"	52
958291656	1	40	3/8"	.043"	56

Type de gouge	Gouges gauche	Gouges droite	Profil	Éléments de Sécurité

**TYPE 492**

Oregon 91PX

Chaîne pour utilisation occasionnelle



**3/8" LP**  
**0,050"** (1,3 mm)

**Recommandée pour les Tronçonneuses Électriques 2000 W et Thermiques 32 et 35 cm<sup>3</sup>**



- **Gouge à angle d'attaque biseauté** : anti-vibration, coupe rapide, robustesse; facilité d'affûtage
- Alliage d'acier : plus résistant
- Encoche de maintien d'huile : permet la lubrification optimale de la chaîne
- Amortisseurs de vibrations : réduit de 25 % le niveau de vibrations
- Maillons entraîneurs anti-rebond

Ref.	Qté	Long. (cm).	Pas	Jauge	Nb. maillons
531492640	1	25	3/8"	.050"	40
196519-6	1	30	3/8"	.050"	45
958492646	1	30	3/8"	.050"	46
958492652	1	35	3/8"	.050"	52
958492656	1	40	3/8"	.050"	56

Type de gouge	Gouges gauche	Gouges droite	Profil	Éléments de Sécurité

**TYPE 466**

Oregon 25AP

Chaîne d'élagage

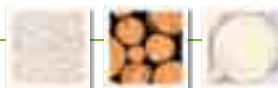

**1/4"**  
**0,050"** (1,3 mm)

**Recommandée pour les Élagueuses Thermiques**



- **Gouge demi-ronde** : coupe rapide, robustesse, facilité d'affûtage
- Alliage d'acier : plus résistant
- Maillons entraîneurs anti-rebond

Ref.	Qté	Long. (cm).	Pas	Jauge	Nb. maillons
194098-8	1	25	1/4"	.050"	60

Type de gouge	Gouges gauche	Gouges droite	Profil	Éléments de Sécurité

**TYPE 484**

Oregon 95VP

Chaîne à trait de coupe réduit pour l'ébranchage



**.325"**  
**0,050"** (1,3 mm)

**Recommandée pour les Tronçonneuses Thermiques jusqu'à 50 cm<sup>3</sup>**



- **Trait de coupe réduit** : nécessite moins de puissance, diminution du poids guide-chaîne de 15 %
- Repère d'affûtage : affûtage rapide et précis
- Alliage d'acier : plus résistant
- Gouge demi-ronde : coupe rapide, robustesse, facile à affûter
- Encoche de maintien d'huile : permet la lubrification optimale de la chaîne
- Orifice de lubrification : permet de répartir l'huile sur l'ensemble du guide
- Amortisseurs de vibrations : réduit de 25 % le niveau de vibrations
- Maillons entraîneurs anti-rebond

Ref.	Qté	Long. (cm)	Pas	Jauge	Nb. maillons
532484056	1	33	.325"	.050"	56
958484664	1	38	.325"	.050"	64
958484672	1	45	.325"	.050"	72

Type de gouge	Gouges gauche	Gouges droite	Profil	Éléments de Sécurité



### TYPE 086

Oregon 21BP

Chaîne pour ébranchage

**Recommandée pour les Tronçonneuses Thermiques jusqu'à 52 cm<sup>3</sup>**



Ref.	Qté	Long. (cm).	Pas	Jauge	Nb. maillons
528086666	1	40	.325"	.050"	66
958086672	1	45	.325"	.058"	72



**.325"**  
**0,058"** (1,5 mm)

- **Amortisseurs de vibrations** : réduit de 25 % le niveau de vibrations
- Gouge demi-ronde : coupe rapide, robustesse, facile à affûter
- Alliage d'acier : plus résistant
- Repère d'affûtage : affûtage rapide et précis
- Encoche de maintien d'huile : permet la lubrification optimale de la chaîne
- Maillons entraîneurs anti-rebond

Type de gouge	Gouges gauche	Gouges droite	Profil	Éléments de Sécurité

### TYPE 686

Oregon 21LP

Chaîne à coupe rapide pour ébranchage

**Recommandée pour les Tronçonneuses Thermiques jusqu'à 52 cm<sup>3</sup>**



Ref.	Qté	Long. (cm)..	Pas	Jauge	Nb. maillons
534686064	1	38	.325"	.058"	64
534686072	1	45	.325"	.058"	72



**.325"**  
**0,058"** (1,5 mm)

- **Gouge carré Pro** : coupe très rapide, pour les bois durs
- Encoche de maintien d'huile : permet la lubrification optimale de la chaîne
- Alliage d'acier : plus résistant
- Repère d'affûtage : affûtage rapide et précis
- Amortisseurs de vibrations : réduit de 25 % le niveau de vibrations
- Maillons entraîneurs anti-rebond.

Type de gouge	Gouges gauche	Gouges droite	Profil	Éléments de Sécurité

### TYPE 093

Oregon 73DP

Chaîne d'abattage

**Recommandée pour les Tronçonneuses Thermiques de 35 à 79 cm<sup>3</sup>**



Ref.	Qté	Long. (cm).	Pas	Jauge	Nb. maillons
523093656	1	38	3/8"	.058"	56
523093664	1	45	3/8"	.058"	64
523093672	1	53	3/8"	.058"	72



**3/8"**  
**0,058"** (1,5 mm)

- **Gouge demi-ronde Pro** : coupe rapide, facile à affûter, pour tous types de bois
- Alliage d'acier : plus résistant
- Encoche de maintien d'huile : permet la lubrification optimale de la chaîne
- Amortisseurs de vibrations : réduit de 25 % le niveau de vibrations
- Maillons entraîneurs anti-rebond

Type de gouge	Gouges gauche	Gouges droite	Profil	Éléments de Sécurité

### TYPE 099

Oregon 73LP

Chaîne à coupe rapide d'abattage

**Recommandée pour les Tronçonneuses Thermiques de 35 à 79 cm<sup>3</sup>**



Ref.	Qté	Long. (cm).	Pas	Jauge	Nb. maillons
528099660	1	38	3/8"	.058"	60
528099760	1	38	3/8"	.058"	60
958099664	1	45	3/8"	.058"	64
528099668	1	45	3/8"	.058"	68
528099672	1	50	3/8"	.058"	72
528099680	1	60	3/8"	.058"	80
528099684	1	60	3/8"	.058"	84
528099694	1	70	3/8"	.058"	94
528099696	1	74	3/8"	.058"	96



**3/8"**  
**0,058"** (1,5 mm)

- **Gouge carré Pro** : coupe très rapide, pour les bois durs
- Alliage d'acier : plus résistant
- Repère d'affûtage : affûtage rapide et précis
- Encoche de maintien d'huile : permet la lubrification optimale de la chaîne
- Amortisseurs de vibrations : réduit de 25 % le niveau de vibrations
- Maillons entraîneurs anti-rebond

Type de gouge	Gouges gauche	Gouges droite	Profil	Éléments de Sécurité

Référence	Marque machine	Montage	Guides						Chaînes							
			Référence	Type	Lg (cm)	Pas	Gauge	Empreinte	Nbre de maillons	Chaîne 1	Type	Chaîne 2	Type	Pignons	Fourreaux	
<b>Élagueuses à perche</b>																
ME246-4 PS-CS1 (199930-1)	DOLMAR	Série	165700-0	Blindé	25,5	3/8"	.050"	—	39	196725-3	—			XTM0000014	452094-5	
<b>Tronçonneuses à batterie Li-Ion</b>																
AS1812LG3	DOLMAR	Série	158479-0	Blindé	11,5	1/4"	.050"	—	42	791284-8	466			221527-9	450297-5	
AS1925Z	DOLMAR	Option	958400001	Low Profile	30	3/8"LP	.043"	A041	46	958291046	291					
AS1925CZ		Série (AS1925)	958400002	Low Profile	35	3/8"LP	.043"	A041	52	958291052	291					
AS1925RF		Option	958400003	Low Profile	40	3/8"LP	.043"	A041	56	958291056	291					
AS1925RT2		Option	958400003	Low Profile	40	3/8"LP	.043"	A041	56	958291056	291					
AS3626		Série (AS3626, AS3726)	412025661	Étoile	25	3/8"	.050"	A041	40	511492740	492					
AS3626LGE AS3726		Option	168395-8	Carving	25	1/4"	.050"	A041	60	512466760	466					
AS3835Z AS3935Z AS4030ZB AS4035ZB	DOLMAR	Option	958400001	Low Profile	30	3/8"LP	.043"	A041	46	958291046	291			221526-1	419289-3	
		Série (AS3835, AS3935)	958400002	Low Profile	35	3/8"LP	.043"	A041	52	958291052	291			221526-1	952010140	
		Option	958400003	Low Profile	40	3/8"LP	.043"	A041	56	958291056	291			221526-1	419270-4	
		Série (AS4030)	958500003	Étoile	30	3/8"	.050"	A041	46	958492046	492			140980-9	952010130	
		Série (AS4035)	958500002	Étoile	35	3/8"	.050"	A041	52	958492052	492			140980-9	952010140	
		Option	958500051	Étoile	40	3/8"	.050"	A041	56	958492056	492			140980-9	952010140	
AS4035ZB	DOLMAR	Option	412030061	Étoile Quickset	30	3/8"	.050"	T041	46	958492046	492			140980-9	952010130	
		Option	412035061	Étoile Quickset	35	3/8"	.050"	T041	52	958492052	492			140980-9	952010140	
		Option	412040061	Étoile Quickset	40	3/8"	.050"	T041	56	958492056	492			140980-9	952010140	
		Option	412040061	Étoile Quickset	40	3/8"	.050"	T041	56	958492056	492			140980-9	952010140	
DUC122Z	MAKITA	Série	158476-6	Blindé	11,5	1/4"	.050"	—	42	791284-8	466			221527-9	416311-7	
DUC252PM4	MAKITA	Série (DUC254)	161846-0	Low Profile	25	3/8"LP	.043"	A041	40	199075-5	291					
DUC252RM2		Option	958030611	Low Profile	30	3/8"LP	.043"	A041	46	958291646	291			221526-1	455284-9	
DUC252Z		Option	958035611	Low Profile	35	3/8"LP	.043"	A041	52	958291652	291			221528-7	455284-9	
DUC254RF		Option	958040611	Low Profile	40	3/8"LP	.043"	A041	56	958291656	291					
DUC254RT2		Série (DUC252)	442025661	Étoile	25	3/8"	.050"	A041	40	511492740	492					
DUC254Z		Option	168407-7	Carving	25	1/4"	.050"	A041	60	194098-8	466					
DUC302Z	MAKITA	Série (DUC302)	958030611	Low Profile	30	3/8"LP	.043"	A041	46	958291646	291			140980-9	419559-0	
DUC306PT2B DUC306ZB		Série (DUC353, DUC355)	958035611	Low Profile	35	3/8"LP	.043"	A041	52	958291652	291			140980-9	419559-0	
DUC353RF2		Option	958040611	Low Profile	40	3/8"LP	.043"	A041	56	958291656	291			140980-9	419560-5	
DUC353Z		Série (DUC306)	958030661	Étoile	30	3/8"	.050"	A041	46	958492646	492			140980-9	419559-0	
DUC355Z		Série (DUC356)	958035661	Étoile	35	3/8"	.050"	A041	52	958492652	492			140980-9	419559-0	
DUC356PT2B DUC356ZB		Option	958040661	Étoile	40	3/8"	.050"	A041	56	958492656	492			140980-9	419560-5	
UC002GM102 UC002GM202		MAKITA	Option	161846-0	Low Profile	25	3/8"LP	.043"	A041	40	199075-5	291				
			Option	958030611	Low Profile	30	3/8"LP	.043"	A041	46	958291646	291				
UC002GZ01 UC006GZ	MAKITA	Option	958035611	Low Profile	35	3/8"LP	.043"	A041	52	958291652	291					
		Option	958040611	Low Profile	40	3/8"LP	.043"	A041	56	958291656	291					
UC006GZ	MAKITA	Série (UC002)	442025661	Étoile	25	3/8"	.050"	A041	40	511492740	492					
		Série (UC006)	168407-7	Carving	25	1/4"	.050"	A041	60	194098-8	466					
<b>Tronçonneuses Électriques</b>																
ES34TLC	DOLMAR	Série (ES34TLC)	958400001	Low Profile	30	3/8"LP	.043"	A041	46	958291046	291			221526-1	419289-3	
ES39TLC		Série (ES39TLC)	958400002	Low Profile	35	3/8"LP	.043"	A041	52	958291052	291			221526-1	952010140	
ES43TLC		Série (ES43TLC)	958400003	Low Profile	40	3/8"LP	.043"	A041	56	958291056	291			221526-1	419270-4	
ES2136TLC ES2141KTLC	DOLMAR	Option	958500003	Étoile	30	3/8"	.050"	A041	46	958492046	492			125331-7	952010130	
		Série (ES2136TLC)	958500002	Étoile	35	3/8"	.050"	A041	52	958492052	492			125331-7	952010140	
		Série (ES2141KTLC)	958500051	Étoile	40	3/8"	.050"	A041	56	958492056	492			125331-7	952010140	
UC3541A UC3551A UC4051AK	MAKITA	Option	412045661	Étoile	45	3/8"	.050"	A041	62	511492762	492			125331-7	952020140	
		Option	958030611	Low Profile	30	3/8"LP	.043"	A041	46	958291646	291			221526-1	419288-5	
		Série (UC3541A / UC3551A)	958035611	Low Profile	35	3/8"LP	.043"	A041	52	958291652	291			221526-1	419288-5	
UC4051AK	Série (UC4051AK)	958040611	Low Profile	40	3/8"LP	.043"	A041	56	958291656	291			221526-1	419288-5		
<b>Tronçonneuses d'élagage Thermiques</b>																
PS222TH	DOLMAR	Série (PS222TH)	412025661	Étoile	25	3/8"	.050"	A041	40	511492740	492			165405-2	320418845	
PS222THC		Série (PS222THC)	168395-8	Carving	25	1/4"	.050"	A041	60	512466760	466			165393-3	320418845	
PS311TH30	DOLMAR	Option	412025661	Étoile	25	3/8"	.050"	A041	40	511492740	492			MR00286238	320418845	
		Série	958500003	Étoile	30	3/8"	.050"	A041	46	511492746	492			MR00286238	320418845	
		Option	958500003	Étoile	30	3/8"	.050"	A041	46	958492046	492			MR00286238	952010130	
DCS232T	MAKITA	Option	168407-7	Carving	25	1/4"	.050"	A041	60	194098-8	466			221422-3	418845-6	
		Série	442025661	Étoile	25	3/8"	.050"	A041	40	531492640	492					
<b>Tronçonneuses Thermiques HOBBY</b>																
PS32C35 PS35C35 PS35CTLC35 PS352-35 PS352TLC35	DOLMAR	Option	958400001	Low Profile	30	3/8"LP	.043"	A041	46	958291046	291			140980-9	419289-3	
		Option	958400002	Low Profile	35	3/8"LP	.043"	A041	52	958291052	291			140980-9	952010140	
		Option	958400003	Low Profile	40	3/8"LP	.043"	A041	56	958291056	291			140980-9	419270-4	
		Option	958500003	Étoile	30	3/8"	.050"	A041	46	958492046	492			140980-9	952010130	
		Série	958500002	Étoile	35	3/8"	.050"	A041	52	958492052	492			140980-9	952010140	
		Option	958500051	Étoile	40	3/8"	.050"	A041	56	958492056	492			140980-9	952010140	
EA3200S35B EA3201S35B EA3500F35B EA3501S35B EA3601F35B	MAKITA	Option	412030061	Étoile Quickset	30	3/8"	.050"	T041	46	958492046	492			140980-9	952010130	
		Option	412035061	Étoile Quickset	35	3/8"	.050"	T041	52	958492052	492			140980-9	952010140	
		Option	412040061	Étoile Quickset	40	3/8"	.050"	T041	56	958492056	492			140980-9	952010140	
		Option	958030611	Low Profile	30	3/8"LP	.043"	A041	46	958291646	291			140980-9	419559-0	
		Option	958035611	Low Profile	35	3/8"LP	.043"	A041	52	958291652	291			140980-9	419559-0	
		Option	958040611	Low Profile	40	3/8"LP	.043"	A041	56	958291656	291			140980-9	419560-5	
EA3501S35B EA3601F35B	MAKITA	Option	958030661	Étoile	30	3/8"	.050"	A041	46	958492646	492			140980-9	419559-0	
		Série	958035661	Étoile	35	3/8"	.050"	A041	52	958492652	492			140980-9	419559-0	
EA3601F35B	Option	958040661	Étoile	40	3/8"	.050"	A041	56	958492656	492			140980-9	419560-5		

Référence	Marque machine	Montage	Guides						Chaînes						
			Référence	Type	Lg (cm)	Pas	Gauge	Empreinte	Nbre de maillons	Chaîne 1	Type	Chaîne 2	Type	Pignons	Fourreaux
<b>Tronçonneuses Thermiques COMPACT</b>															
PS350SC35 PS420SC38 PS420SCKIT38 PS420SC40	DOLMAR	Option	958500003	Étoile	30	3/8"	.050"	A041	46	958492046	492			195223312	952010130
		Série (PS350SC35)	958500002	Étoile	35	3/8"	.050"	A041	52	958492052	492			195223312	952010140
		Série (PS420SC40)	958500051	Étoile	40	3/8"	.050"	A041	56	958492056	492			195223312	952010140
		Option	958033141	Étoile	33	.325"	.050"	A041	56	512484756	484			181223311	952020140
		Série (PS420SC38 / PS420SCKIT38)	958038141	Étoile	38	.325"	.050"	A041	64	958484064	484			181223311	952020140
EA4300F40B	MAKITA	Option	958045141	Étoile	45	.325"	.050"	A041	72	958484072	484			181223311	952020140
		Option	444038141	Étoile	38	.325"	.050"	A041	64	958484664	484			181223311	952010640
		Série	958500051	Étoile	40	3/8"	.050"	A041	56	958492056	492			195223311	952010140
Option	444045141	Étoile	45	.325"	.050"	A041	72	958484672	484	958484072	484	181223311	952020640		
<b>Tronçonneuses Thermiques FARMER</b>															
115S45 PS460-45 PS500C45 PS550-38 PS550-45	DOLMAR	Option	958033631	Étoile	33	.325"	.058"	K095	56	528086056	86	514686756	686	20224070	952010130
		Série (PS550-38)	958038631	Étoile	38	.325"	.058"	K095	64	958086064	86	514686764	686	20224070	952020140
		Option	415040631	Étoile	40	.325"	.058"	K095	66	958086066	86			20224070	952010140
		Option	958045631	Étoile	45	.325"	.058"	K095	72	958086072	86	514686772	686	20224070	952020140
		Option	415038651	Étoile	38	3/8"	.058"	K153	56	523093756	93	958099056	99	26224010	952020140
		Série (PS460-45 / PS500C45 / PS550-45)	415045651	Étoile	45	3/8"	.058"	K153	64	523093764	93	528099768	99	26224010	952020150
Série (115S45)	415050651	Étoile	53	3/8"	.058"	K153	72	523093772	93			26224010	952020150		
<b>Tronçonneuses Thermiques PRO</b>															
PS4605-45 PS5105C4 PS5105CKIT45	DOLMAR	Option	958033631	Étoile	33	.325"	.058"	K095	56	528086056	86	514686756	686	181224040	952010130
		Option	958038631	Étoile	38	.325"	.058"	K095	64	958086064	86	514686764	686	181224040	952020140
		Option	415040631	Étoile	40	.325"	.058"	K095	66	958086066	86			181224040	952010140
		Option	958045631	Étoile	45	.325"	.058"	K095	72	958086072	86	514686772	686	181224040	952020140
		Option	415038651	Étoile	38	3/8"	.058"	K153	56	523093756	93	958099056	99	26224010	952020140
		Série	415045651	Étoile	45	3/8"	.058"	K153	64	523093764	93	528099768	99	26224010	952020150
PS6100-45 PS6100-53	DOLMAR	Option	415050651	Étoile	53	3/8"	.058"	K153	72	523093772	93			26224010	952020150
		Option	958038631	Étoile	38	.325"	.058"	K095	64	958086064	86	514686764	686	181224040	952020140
		Option	415040631	Étoile	40	.325"	.058"	K095	66	958086066	86			181224040	952010140
		Option	958045631	Étoile	45	.325"	.058"	K095	72	958086072	86	514686772	686	181224040	952020140
		Option	415038651	Étoile	38	3/8"	.058"	K153	56	523093756	93	958099056	99	26224010	952020140
		Série (PS6100-45)	415045651	Étoile	45	3/8"	.058"	K153	64	523093764	93	528099768	99	26224010	952020150
		Série (PS6100-53)	415050651	Étoile	53	3/8"	.058"	K153	72	523093772	93			26224010	952020150
		Option	415045451	Blindé	45	3/8"	.058"	K153	64	523093764	93	528099768	99	26224010	952020150
		Option	415053451	Blindé	53	3/8"	.058"	K153	72	523093772	93			26224010	952020160
		Option	415060451	Blindé	60	3/8"	.058"	K153	80	528099780	99	528099784	99	26224010	952020160
PS7310-50 PS7910-50 PS7910-60PM	DOLMAR	Option	958038655	Étoile	38	3/8"	.058"	D009	56	523093756	93	958099056	99	119224070	952020150
		Option	958045655	Étoile	45	3/8"	.058"	D009	64	523093764	93	528099768	99	119224070	952020150
		Série (PS7310-50 / PS7910-50)	958050655	Étoile	50	3/8"	.058"	D009	72	528099772	99			119224070	952020150
		Option	415045455	Blindé	45	3/8"	.058"	D009	64	523093764	93	528099768	99	119224070	952020150
		Option	415050455	Blindé	50	3/8"	.058"	D009	72	528099772	99			119224070	952020150
		Série (PS7910-60PM)	415060455	Blindé	60	3/8"	.058"	D009	80	528099780	99	528099784	99	119224070	952020160
Option	958070455	Blindé	70	3/8"	.058"	D009	94	528099794	99			119224070	952030180		
Option	415060555	Étoile Interchangeable	60	3/8"	.058"	D009	80	528099780	99	528099784	99	119224070	952020160		

Les montages de série sont représentés en jaune

Exemple : La tronçonneuse Thermique PRO réf. PS7910-60PM est montée de série avec le guide blindé (415060455), et la chaîne (528099780).



## Maillons de chaînes

### Maillon attache anti-rebond

Ref.	Pas de chaîne	Gauge	Qté
558466000	1/4 "	1,3 mm	1
510090030	3/8 "	1,1 mm	1
558092000	3/8 "	1,3 mm	1

### Maillon attache

Ref.	Pas de chaîne	Gauge	Qté
558092000	3/8 "	1,3 mm	1
510084040	0,325 "	1,3 mm	1
558083000	0,325 "	1,5 mm	1
558093000	0,325 "	1,5 mm	1

### Maillon attache avec rivets

Ref.	Pas de chaîne	Gauge	Qté
558466010	1/4 "	1,3 mm	1
510090010	3/8 "	1,1 mm	1
558092010	3/8 "	1,3 mm	1
558093010	3/8 "	1,5 mm	1
510084020	0,325 "	1,3 mm	1
558083010	0,325 "	1,5 mm	1

## Outils d'affûtage de chaînes

### Manche de lime

Ref.	Qté
953004010	1

### Jauge de profondeur

Ref.	Qté
953100090	1



### Lime et porte-lime

Ref.	Type	Ø lime	Qté
953030010	062, 466, 092, 492	4 mm	1
953030020	290, 084, 291	4,5 mm	1
195923-6	290, 084, 291	4,5 mm	1
953030030	086, 484, 686	4,8 mm	1
953009000	093, 099, 103	5,5 mm	1

### Lime ronde emmanchée

Ref.	Type	Ø lime	Qté	Pas de chaîne
744003-1	062, 466, 092, 25AP, 91VG, 91PX	4 mm	1	1/4, 3/8 "

### Lot de 3 limes rondes

Ref.	Type	Ø lime	Qté
958500617	466, 092	4 mm	3
958500618	290, 291, 084	4,5 mm	3
958500619	086, 484, 686	4,8 mm	3
953003110	093, 099	5,2 mm	3
958003640	093, 099, 103	5,5 mm	3

### Lime plate

Ref.	Long. utile	Largeur	Epaisseur	Long. totale	Qté
953003060	130 mm	1,5 cm	2 mm	190 mm	1

## Maintenance



### Huile pour chaînes tronçonneuses Biotop, bio dégradable 5 l

Biodégradable.  
Viscosité : 113 mm<sup>2</sup>/s DIN51562.  
Huile de chaîne Biotop de qualité écologique selon RAL-UZ 48.  
Durée de vie de 2 ans.

Ref.	Nbre par Carton	Nbre par palette	Qté
980008611	4	128	1



### Huile pour chaînes tronçonneuses Biotop, bio dégradable 1 l

Biodégradable.  
Viscosité : 113 mm<sup>2</sup>/s DIN51562.  
Huile de chaîne Biotop de qualité écologique selon RAL-UZ 48.  
Durée de vie de 2 ans.

Ref.	Nbre par Carton	Nbre par palette	Qté
980008610	12	384	1



**DUC355**





Pour quelles applications ? . . . . .	574
Fil de coupe pour débroussailleuses à batterie . . . . .	575
Fil de coupe pour débroussailleuses . . . . .	575
Fil de coupe silencieux pour débroussailleuses . . . . .	575
Têtes à fil et Couteaux plastiques . . . . .	576
Lames . . . . .	577



COUPER | DÉBROUSSAILLER | OUTILS MULTI-FONCTIONS

# Pour quelles applications ?

## Lames



Herbe



Herbes hautes et denses

Herbes ligneuses et tenaces



Roseaux  
Orties

Ronces  
Ronciers  
denses



Végétations  
noueuses

Arbustes  
Ø < 40 mm

COUPER | DÉBROUSSAILLER | OUTILS MULTI-FONCTIONS



Tête à fil

Coupe d'herbe



3 dents  
plastiques

Débroussaillage

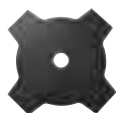

4 dents

Fauchage



8 dents

Fauchage



3 dents

Éclaircissement et élimination



24 dents

Dépressage  
et dégagement  
Coupe régulière  
et douce



80 dents

Dépressage  
et dégagement  
Coupe régulière  
et douce

**Fil de coupe pour débroussailleuses à batterie**
**Fil nylon hélicoïdal**
**Réduction du bruit et augmentation de l'autonomie**

La forme à quatre feuilles crée un petit vortex et réalise une fonction de faible bruit et d'économie d'énergie grâce à moins de résistance à l'air.

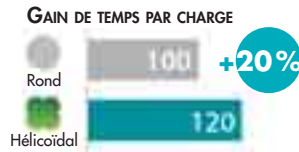
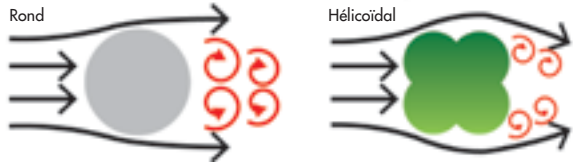
**Fil nylon hélicoïdal pour débroussailleuse à batterie**

 Son excellente pénétration dans l'air le rend :  
 Plus silencieux, seulement 90,5 dB pour le Ø2,4 mm.  
 Moins énergivore, augmente de 20% l'autonomie de vos batteries.

Ref.	Ø fil	Long.	Forme	Couleur	Qté
E-01731	1.65 mm	15 m	Hélicoïdal	Bleu	1
E-01747	1.65 mm	30 m	Hélicoïdal		1
E-01753	1.65 mm	445 m	Hélicoïdal		1
E-01769	2 mm	15 m	Hélicoïdal	Vert	1
E-01775	2 mm	30 m	Hélicoïdal		1
E-01781	2 mm	310 m	Hélicoïdal		1
E-01797	2.4 mm	15 m	Hélicoïdal	Orange	1
E-01806	2.4 mm	30 m	Hélicoïdal		1
E-01812	2.4 mm	225 m	Hélicoïdal		1
E-01828	2.7 mm	15 m	Hélicoïdal	Rouge	1
E-01834	2.7 mm	30 m	Hélicoïdal		1
E-01840	2.7 mm	180 m	Hélicoïdal		1

Ø Diamètre (mm)	Couleur et forme	Usage courant		Usage intensif	
		Herbes basses		Herbes hautes	
		Faible densité	Haute densité	Faible densité	Haute densité
1,3		[Bar chart showing performance]			
1,6 / 1,65		[Bar chart showing performance]			
2		[Bar chart showing performance]			
2,4		[Bar chart showing performance]			
2,7		[Bar chart showing performance]			
3		[Bar chart showing performance]			

**Fil de coupe pour débroussailleuses**
**Bobines de fil rond "Eco"**

Ref.	Ø fil	Long.	Forme	Couleur	Qté
195865-4	1,65 mm	15 m	rond	transparent	1
B-01971	2,4 mm	5 m	rond	transparent	1
B-07375	3 mm	4 m	rond	transparent	1

**Bobines de fil rond "Round Trim"**

Idéal pour les petits travaux de jardinage. Haute résistance à la rupture.

Ref.	Ø fil	Long.	Forme	Couleur	Qté
E-02733	1,6 mm	15 m	rond	bleu	1
E-02705	2 mm	15 m	rond	vert	1
E-02711	2 mm	126 m	rond	vert	1

**Bobines de fil rond Plus "Round Trim"**

Idéal pour les travaux courants du jardinage. Haute résistance à la rupture et à l'effilochage.

Ref.	Ø fil	Long.	Forme	Couleur	Qté
369224792	2,4 mm	15 m	rond	orange	1
E-02761	2,4 mm	87 m	rond	orange	1
369224809	3 mm	15 m	rond	orange	1
369224811	3 mm	56 m	rond	orange	1

**Bobines de fil co-extrudé rond PRO "Round Trim"**

Idéal pour les professionnels. Le fil co-extrudé avec son enveloppe externe robuste et son coeur flexible est 30% plus résistant que les fils traditionnels. Haute résistance à la rupture et à l'effilochage. Excellente résistance à l'abrasion.

Ref.	Ø fil	Long.	Forme	Couleur	Qté
E-02836	3 mm	15 m	rond	rouge	1
E-02842	3 mm	56 m	rond	rouge	1

**Bobines de fil carré Plus "Square Trim"**

Idéal pour les travaux courants du jardinage. Haute résistance à la rupture et à l'effilochage. Sa forme carrée augmente sa performance sur les végétaux épais.

Ref.	Ø fil	Long.	Forme	Couleur	Qté
E-02808	2,4 mm	15 m	carré	orange	1
E-02814	2,4 mm	69 m	carré	orange	1
E-02820	2,4 mm	206 m	carré	orange	1
369224822	3,3 mm	36 m	carré	orange	1
369224826	3,3 mm	109 m	carré	orange	1

**Bobines de fil co-extrudé carré PRO**
**"Square Trim"**

Idéal pour les professionnels. Le fil co-extrudé avec son enveloppe externe robuste et son coeur flexible est 30% plus résistant que les fils traditionnels. Haute résistance à la rupture et à l'effilochage. Excellente résistance à l'abrasion. Sa forme carrée augmente sa performance sur les végétaux épais.

Ref.	Ø fil	Long.	Forme	Couleur	Qté
E-02870	3 mm	15 m	carré	rouge	1
E-02886	3 mm	44 m	carré	rouge	1
E-02892	3 mm	132 m	carré	rouge	1
369224805	3 mm	219 m	carré	rouge	1

**Fil de coupe silencieux pour débroussailleuses**
**Bobine de fil nylon carré silencieux**

Réduit le niveau de bruit db(A) de 15%

Ref.	Ø fil	Long.	Forme	Couleur	Qté
369224060	2 mm	15 m	Carré torsadé	bleu	1
369224062	2 mm	120 m	Carré torsadé	bleu	1
369224070	2,4 mm	15 m	Carré torsadé	bleu	1
369224072	2,4 mm	120 m	Carré torsadé	bleu	1
369224673	2,7 mm	15 m	Carré torsadé	bleu	1
369224063	2,7 mm	90 m	Carré torsadé	bleu	1
369224674	3 mm	15 m	Carré torsadé	bleu	1
369224073	3 mm	70 m	Carré torsadé	bleu	1

**Têtes à fil et Couteaux plastiques**

**Compatibilités**



Famille	Machine	Filetage	Tap&Go Fil standard	Tap&Go Fil trèfle	Tap&Go Fil silencieux	Lame 3 couteaux plastique
Électrique	ET40	-	DA00000002 (1 fil)			
	ET71C	-		YA00000649 (1 fil)		
	ET101C	-		YA00000649 (1 fil)		
À batterie 12 V	UR100D	M8 x 1,25 D		198854-8 (1 fil)		198848-3
À batterie 18 V	AT1826H	-	195859-9 (1 fil)			
	AT1827H	-	195859-9 (1 fil)			
	AT1831C	M8 x 1,25 G	A-89121			198383-1
	AT1831U	M8 x 1,25 G	A-89121			198383-1
	UR180D	-	196146-9 (1 fil)			
	BUR181	-	196146-9 (1 fil)			
	DUR181	-	196146-9 (1 fil)			
	DUR181SF	-	196146-9 (1 fil)			
	DUR181Z	-	196146-9 (1 fil)			
	DUR182L	M8 x 1,25 G	A-89121		198385-7	198383-1
	DUR182U	M8 x 1,25 G	A-89121		198385-7	198383-1
	DUR187L	M8 x 1,25 G	A-89121		198385-7	198383-1
	DUR187U	M8 x 1,25 G	A-89121		198385-7	198383-1
	DUR189	M8 x 1,25 D	A-90124		198971-4	198383-1
	DUR190L	M10 x 1,25 G	122931-4		197296-3	198383-1
	DUR191U	M10 x 1,25 G	122931-4		197296-3	198383-1
	DUR192L	M10 x 1,25 G	122931-4		197296-3	198383-1
	À batterie 2 x 18 V	AT3724U	M8 x 1,25 G	A-89121	198385-7	
AT3731C		M8 x 1,25 G	A-89121	198385-7		198383-1
AT3735C		M8 x 1,25 D	A-90124	198971-4		198383-1
AT3723U		M10 x 1,25 G	122931-4	197296-3		198383-1
AT3725A		M10 x 1,25 G	122931-4	197296-3		198383-1
AT3725L		M10 x 1,25 G	122931-4	197296-3		198383-1
AT3726A		M10 x 1,25 G	122931-4	197296-3		198383-1
AT3726L		M10 x 1,25 G	122931-4	197296-3		198383-1
DUR361U		M8 x 1,25 G	A-89121	198385-7		198383-1
DUR362L		M8 x 1,25 G	A-89121	198385-7		198383-1
DUR364L		M8 x 1,25 D	A-90124	198971-4		198383-1
DUR365U		M10 x 1,25 G	122931-4	197296-3		198383-1
DUR368A		M10 x 1,25 G	122931-4	197296-3		198383-1
DUR368L		M10 x 1,25 G	122931-4	197296-3		198383-1
DUR369A		M10 x 1,25 G	122931-4	197296-3		198868-0
DUR369L	M10 x 1,25 G	122931-4	197296-3		198868-0	
À batterie 36 V	AT3623	M10 x 1,25 G	122931-4	197296-3		198383-1
	AT3630	M10 x 1,25 G	122931-4	197296-3		198383-1
	AL3630	M8 x 1,25 D	A-90124	198971-4		198383-1
	BB231U	M10 x 1,25 G	122931-4	197296-3		198383-1
	BB300L	M10 x 1,25 G	122931-4	197296-3		198383-1
	BUR360	M8 x 1,25 D	A-90124	198971-4		198383-1
À batterie 40 V Max - XGT	UR002G	M10 x 1,25 G	122931-4	197296-3		198383-1
	UR003G	M10 x 1,25 G	122931-4	197296-3		198383-1
	UR006G	M10 x 1,25 G	122931-4	197296-3		198383-1
	UR007G	M10 x 1,25 G	122931-4	197296-3		198383-1
À batterie 2 x 40 V Max - XGT	UR012GZ02	M10 x 1,25 G	122931-4	197296-3		198383-1
À connecteur 40 V Max	UR101C	M10 x 1,25 G	122931-4	197296-3		198868-0
	UR201C	M10 x 1,25 G	122931-4	197296-3		198868-0
Thermique	LT-27	M8 x 1,25 D	A-90124			198383-1
	LT245-4	M8 x 1,25 D	A-90124			198383-1
	MS27C	M8 x 1,25 G	A-89121			198383-1
	MS27U	M8 x 1,25 G	A-89121			198383-1
	EM2600U	M8 x 1,25 G	A-89121			198383-1
	MS246-4UE	M10 x 1,25 G	122931-4		958501614	198383-1
	MS246-4CE	M10 x 1,25 G	122931-4		958501614	198383-1
	MS248-4CE	M10 x 1,25 G	122931-4		958501614	
	MS34U	M10 x 1,25 G	122931-4		958501614	
	MS335-4C	M10 x 1,25 G	122931-4		958501614	
	MS335-4UT	M10 x 1,25 G	122931-4		958501614	
	MS352-4R	M10 x 1,25 G	122931-4		958501614	
	MS4215	M10 x 1,25 G	197031-9		958501614	
	MS4300-4R	M10 x 1,25 G	197031-9		958501614	
	MS4300-4U	M10 x 1,25 G	197031-9		958501614	
	MS430-4C	M10 x 1,25 G	197031-9		958501614	
	MS430-4U	M10 x 1,25 G	197031-9		958501614	
MS4510	M12 x 1,5 G			957385030		

**Têtes à fil Tap & Go (Fixation Clips)**

Ref.	Nombre fils	Type fil	Ø fil	Pour	Qté
DA00000002	2	Rond	1,5 mm	ET40	1
YA00000649	1	Carre torsade	1,5 mm	ET71C/ET101C	1
195859-9	1	Rond	1,5 mm	AT1826H/AT1827H	1

**Têtes à fil Tap & Go**

Sortie de fil semi-automatique  
le fil de coupe sort lorsque vous frappez la tête à fil sur le sol.  
Ainsi, le fil est libéré et la force centrifuge adapte sa longueur selon le besoin rencontré.

Ref.	Nombre fils	Ø fil	Forme	Filetage	Qté
A-89121	2	2,4 mm	Rond	M8 x 1,25 G	1
A-90124	2	2,4 mm	Rond	M8 x 1,25 D	1
122931-4	2	2,4 mm	Rond	M10 x 1,25 G	1
197031-9	2	3 mm	Rond	M10 x 1,25 G	1

COUPER | DÉBROUSSAILLER | OUTILS MULTI-FONCTIONS



**Têtes à fil Trèfle Tap & Go (Spécial Batterie)**

Ref.	Qté	Nombre fils	Ø fil	Forme	Filetage
198854-8	1	1	1,65 mm	Trèfle	M8 x 1,25 D
198385-7	1	2	2 mm	Trèfle	M8 x 1,25 G
198971-4	1	2	2 mm	Trèfle	M8 x 1,25 D
197296-3	1	2	2 mm	Trèfle	M10 x 1,25 G

**Têtes à fil Torsadé Tap & Go (Silencieux)**

Ref.	Nombre fils	Ø fil	Forme	Filetage	Qté
958501614	2	2,4 mm	Torsade	M10 x 1,25 G	1
957385030	2	2,4 mm	Torsade	M12 x 1,5 G	1

**Tête 1 couteau courbé synthétique**

Lames plastique 198851-4

Ref.	Ø	Filetage	Qté
198848-3	230 mm	M8 x 1,25 D	1

**Lot de couteaux courbés synthétiques**

Lot de 12 couteaux.

Ref.	Ø	Nombre de couteaux	compatibilité	Qté
198851-4	230 mm	5	198848-3	1
198426-9	255 mm	12	198383-1	1
199870-3	305 mm	12	199868-0	1

**Lames**
**Compatibilités**

Famille	Machine	Alésage	Lame 3 dents	Lame 4 dents	Lame 8 dents	Lame 22/24 dents	Lame 80 dents
À batterie 18 V	DUR190L	25,4 mm	D-66020	D-66008	B-14130		
	DUR191U	25,4 mm	D-66020	D-66008	B-14130		
	DUR192L	25,4 mm	D-66020	D-66008	B-14130		
À batterie 2 x 18 V	AT3724U	25,4 mm	D-66020	D-66008	362224180		
	AT3723U	25,4 mm	D-66020***	D-66008***	362224180***		
	AT3725A	25,4 mm	D-66020	D-66008	362224180		
	AT3725L	25,4 mm	D-66020	D-66008	362224180		
	AT3726A	25,4 mm	D-66020	D-66008	362224180		
	AT3726L	25,4 mm	D-66020	D-66008	362224180		
	DUR361U	25,4 mm	D-66020	D-66008	B-14130		
	DUR365U	25,4 mm	D-66020***	D-66008***	B-14130***		
	DUR368A	25,4 mm	D-66020	D-66008	B-14130		
	DUR368L	25,4 mm	D-66020	D-66008	B-14130		
DUR369A	25,4 mm	D-66036	B-14124	B-14146		B-14168	
DUR369L	25,4 mm	D-66036	B-14124	B-14146		B-14168	
À batterie 36 V	AT3623	25,4 mm	D-66020	D-66008	362224180		
	AT3630	25,4 mm	D-66020	D-66008	362224180		
	BBC231U	25,4 mm	D-66020	D-66008	B-14130		
BBC300L	25,4 mm	D-66020	D-66008	B-14130			
À batterie 40 V Max - XGT	UR002G	25,4 mm	D-66020	D-66008	362224180		
	UR003G	25,4 mm	D-66020	D-66008	362224180		
	UR006G	25,4 mm	D-66020	D-66008	362224180		
	UR007G	25,4 mm	D-66020	D-66008	362224180		
À batterie 2 x 40 V Max - XGT	UR012G	25,4 mm	D-66036	B-14124	B-14146		B-14168
À connecteur 40 V Max	UR101C	25,4 mm	D-66036	B-14124	B-14146		B-14168
	UR201C	25,4 mm	D-66036	B-14124	B-14146		B-14168
Thermique	MS27C	25,4 mm	D-66020	D-66008	362224180		B-14152
	MS27U	25,4 mm	D-66020	D-66008	362224180		B-14152
	EM2600U	25,4 mm	D-66020	D-66008	B-14130		B-14152
	MS246-4UE	25,4 mm	D-66020	D-66008	362224180		B-14152
	MS246-4CE	25,4 mm	D-66020	D-66008	362224180		B-14152
	MS248-4CE	25,4 mm	D-66020	D-66008	362224180		B-14152
	MS34U	25,4 mm	D-66036	B-14124	B-14146		B-14168
	MS335-4C	25,4 mm	D-66042	B-14124	B-14146		B-14168
	MS335-4UT	25,4 mm	D-66042	B-14124	B-14146		B-14168
	MS352-4R	25,4 mm	D-66042	B-14124	B-14146		B-14168
	MS4215	25,4 mm	D-66042	B-14124	B-14146		B-14168
	MS4300-4R	25,4 mm	D-66042	B-14124	B-14146		B-14168
	MS4300-4U	25,4 mm	D-66042	B-14124	B-14146		B-14168
	MS430-4C	25,4 mm	D-66042	B-14124	B-14146		B-14168
	MS430-4U	25,4 mm	D-66042	B-14124	B-14146		B-14168
	MS4510	20 mm	385224130	372224140	380224180		

 200 mm : 385224171\*\*  
 225 mm : 385224161\*  
 200 mm : 385224171\*\*  
 225 mm : 385224161\*

\*Pour les machines MS4300-4 et MS430-4, il est nécessaire d'utiliser ce type de lame avec le support de lame 332051-8 et le capot de protection 196481-5.

\*\*Pour la machine MS4510, il est nécessaire d'utiliser ce type de lame avec le capot de protection 196480-7.

\*\*\*Pour les machines DUR365U et AT3723U, il est nécessaire de commander un kit ACC0010 afin d'adapter la machine à l'utilisation d'une lame acier.

Les machines AT1831C, DUR182, DUR187, AT3731C, AT3735C, DUR362, DUR364, AL3630 et BUR360 ne peuvent pas être utilisées avec des lames acier.

Les machines ET40, ET71C, ET101C, UR100D, AT1831C, AT1831U, UR180D, BUR181, DUR181, DUR182L, DUR182U, DUR187L, DUR187U, DUR189, AT3731C, AT3735C, DUR362L, DUR364L, AL3630, BUR360, LT-27 et LT245-4 ne peuvent pas être utilisées avec des lames.

**Lames (suite)**



**Lames 3 dents**

Ref.	Ø Lame	Ø Alésage	Qté
D-66020	230 mm	25,4 mm	1
D-66042	300 mm	25,4 mm	1
D-66036	255 mm	25,4 mm	1
385224130	300 mm	20 mm	1

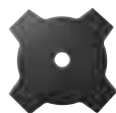

**Lames 4 dents**

Ref.	Ø Lame	Ø Alésage	Qté
D-66008	230 mm	25,4 mm	1
D-66014	255 mm	25,4 mm	1
B-14124	255 mm	25,4 mm	1
385224140	255 mm	20 mm	1



**Lames 8 dents**

Ref.	Ø Lame	Ø Alésage	Qté
B-14130	230 mm	25,4 mm	1
362224180	230 mm	25,4 mm	1
B-14146	255 mm	25,4 mm	1
385224180	255 mm	20 mm	1



**Lames 22 / 24 dents**

Ref.	Ø	Alésage	Qté
385224171	200 mm	20	1
385224161	225 mm	20	1



**Lames 80 dents**

Ref.	Ø Lame	Ø Alésage	Qté
B-14152	230 mm	25,4 mm	1
B-14168	255 mm	25,4 mm	1



**Protection de lames**

Ref.	Lame	Qté	Pour
370341450	200 mm, 230 mm, 300 mm	1	MS4510KIT



**Harnais standard**

Attache pectorale à libération rapide. Sangle pectorale avec protection plastique souple et confortable. Bretelles avec tour de cou matelassées et amovible. Large plaque dorsale en plastique très confortable. Plaque fémorale en plastique rigide. Crochet référence : 140400-3

Ref.	Qté
122906-3	1

COUPER | DÉBROUSSAILLER | OUTILS MULTI-FONCTIONS



**DUR365U**



Holsters . . . . .	580
Porte-récipients isothermes . . . . .	580
Genouillères . . . . .	580
Vestes . . . . .	580
Sacoches . . . . .	581
Sacs . . . . .	581
Mallettes . . . . .	582
Ceintures et bretelles . . . . .	582

**MAKPAC . . . . . 584**

Coffret MAKPAC . . . . .	584
Solutions pour le transport . . . . .	584

**OUTILS À MAINS . . . . . 585**

Ensemble de 76 Outils à Main . . . . .	586
Ensemble de 87 Outils à Main . . . . .	586
Ensemble de 120 Outils à Main . . . . .	586
Ensemble de 221 Outils à Main . . . . .	586
Tournevis . . . . .	587
Tournevis à lame traversante . . . . .	587
Tournevis à cliquet . . . . .	587
Tournevis à frapper . . . . .	587
Clés hexagonales . . . . .	587
Clés à molette . . . . .	588
Clés . . . . .	589
Clés à cliquet . . . . .	590
Pincés multiprises . . . . .	591
Cisailles . . . . .	591
Couteaux . . . . .	591
Marteau . . . . .	591
Mètres ruban . . . . .	592
Tarauds et filières . . . . .	592



Holsters



**Holster Visseuse avec poche**

Compatible perceuse à batterie ou filaire, réversible, le holster peut être porté sur le coté droit ou sur le coté gauche (adapté aux droitiers et aux gauchers).

Ref.	Qté
E-05125	1



**Holster pour perceuse**

Boucle élastique pour maintenir la machine, 5 emplacements pour ranger les embouts, et un porte-embout, 2 emplacements pour ranger les forets, réversible, le holster peut être porté sur le coté droit ou sur le coté gauche (adapté aux droitiers et aux gauchers).

Ref.	Qté
E-05094	1



**Holster Visseuse à choc sans fil**

Réversible, le holster peut être porté sur le coté droit ou sur le coté gauche (adapté aux droitiers et aux gauchers), spécial visseuse à chocs à batterie, 5 emplacements pour ranger les embouts, et un porte-embout.

Ref.	Qté
E-05119	1



**Porte marteau**

Ref.	Qté
E-05240	1



**Porte marteau à attache rapide**

Ref.	Qté
E-05234	1



**Porte mètre**

Rabat de sécurité pour protéger le mètre lors de déplacements, utilisation possible du mètre sans le sortir de sa poche, peut contenir des mètres de 3 à 10m.

Ref.	Qté
E-05278	1



**Porte outils electricien**

5 emplacements porte-outils en cuir, 2 emplacements latéraux pour les outils volumineux, 1 porte mètre, 1 chaîne porte rouleaux adhésifs.

Ref.	Qté
E-05212	1



**Range outils adaptable sur seau**

Taille unique, équipé avec 2 lanières ajustables sur les cotés, grande ouverture pour insérer rapidement les outils, 18 poches pour outils et accessoires.

Ref.	Qté
E-05527	1



**Housse pour téléphone et appareil photo**

Renforts de protection, 1 mousqueton, 1 porte-stylo.

Ref.	Qté
E-05583	1

Genouillères



**Genouillères avec amorti gel**

Design spécial en U avec une zone confort, confort maximal grâce à l'amorti gel 100 % pur silicone, protection plastique pour un usage longue durée, ergonomiques, taille unique.

Ref.	Qté
E-05658	1



**Genouillères**

Confortable grâce à l'utilisation de matériaux technique, souples et résistantes, taille unique.

Ref.	Qté
E-05642	1

Vestes



**Veste range outils**

De nombreuses poches pour outillage, téléphone ou stylo, taille unique avec 4 sangles ajustable sur les cotés, confortable grâce à l'utilisation de matériaux respirant (3D Mesh), aérations pour éviter la sudation.

Ref.	Qté
E-05636	1

Porte-récipients isothermes



**Sacoche thermos**

Livrée avec le thermos 35 cl, le thermos maintient les boissons au chaud ou au froid pendant plusieurs heures, structure ronde pour la stabilité de la sacoche.

Ref.	Qté
E-05599	1



**Porte-tasse isotherme**

Livré avec la tasse 40 cl, tasse en acier inoxydable isolant.

Ref.	Qté
E-05608	1



**Sacoches**

**Sacoche porte outils**
**et marteau**

1 mousqueton, 1 porte marteau, 4 emplacements porte-outils en cuir, 2 emplacements latéraux pour les outils volumineux.

Ref.	Qté
E-05228	1

**Sacoche porte couteau**

2 emplacements porte-outils en cuir, forme spéciale pour intégrer un couteau ou un cutter.

Ref.	Qté
E-05262	1

**Sacoche électricien**

2 poches porte-outils, peut être portée à la ceinture ou à la poche, 3 emplacements porte-outil en cuir, 1 porte mètre, 1 chaîne porte rouleaux adhésifs.

Ref.	Qté
E-05181	1

**Sacoche couvreur**

2 larges poches pour un accès facilité, renforts en cuir, 1 porte mètre, 1 porte marteau à attache rapide, 3 emplacements porte-outil en cuir.

Ref.	Qté
E-05153	1

**Sacoche charpentier**

1 large poche, structure rectangulaire pour une poche stable, 1 porte marteau, 2 emplacements porte-outils en cuir.

Ref.	Qté
E-05197	1

**Sacoche multi-usages**
**double**

2 poches rigides, renforts en cuir, 4 porte-outils latéraux en cuir, rivets renforcés pour plus de solidité.

Ref.	Qté
E-05131	1

**Sacoche 3 poches**

1 poignée de transport en caoutchouc, possibilité de l'attacher à la ceinture, renforts en cuir, 1 porte mètre, 1 emplacement porte-outils en cuir.

Ref.	Qté
E-05147	1

**Sacoche à fermeture**
**à glissière**

Rabat sécurité avec fermeture Éclair, double structure rigide pour le confort, forme spécialement étudiée pour que la sacoche reste verticale.

Ref.	Qté
E-05206	1

**Porte-clip universel**

Ref.	Qté
E-05256	1

**Sacoche pour rail de guidage**

Sacoche pour le rails de guidage 1400 mm (194368-5)

Ref.	Pour rail	Qté
E-05664	1400 et 1500 mm	1
E-10920	1900 mm	1
E-10936	3000 mm	1

**Sacoche ordinateur portable avec range outils**

Idéale pour les techniciens, nombreuses poches range-outils, pochette range-documents, coussinets de protection.

Ref.	Qté
E-05505	1

**Support pour burin et outil**

Ref.	Qté
E-05284	1

**Sacs**

**Sac de transport**

Large ouverture, nombreuses poches range-outils à l'intérieur, fond renforcé, poignées confort en cuir.

Ref.	Qté
E-05468	1

**Sac à dos avec**
**range vis**

Sac à dos renforcé 19,60 litres, emplacement spécifique pour range-vis (fourni), nombreuses poches range-outils à l'intérieur, ergonomique, pochette range-documents.

Ref.	Qté
E-05511	1

**Sac à dos tout temps**

Ref.	Qté
E-05555	1

**Sac de voyage tout temps**

Ref.	Qté
E-05577	1

**Sac pour nourriture avec ceinture**

Ref.	Qté
E-05620	1

**Sac outillage à roulette**

Ref.	Dimensions	Qté
831279-0	600 x 320 x 310 mm	1

**Sac de transport**

Permet de transporter jusqu'à 6 machines - Avec de grandes poches intérieures et de nombreuses poches extérieures. - Les poignées sont en polyester et en polypropylène garnies de mousse à l'intérieur pour un maximum de confort. - Bretelle de transport extérieure ajustable pour plus de confort, des crochets métalliques aux extrémités permettant de l'enlever lorsqu'elle n'est pas nécessaire. Dimensions : 450 x 250 x 250 mm

Ref.	Type	Qté
831278-2	Polyester	1



**Sac outillage à roulette "charge lourde" Lithium-Ion**

Ref.	Dimensions	Poids net	Qté
P-74544	700 x 300 x 400 mm	3,6 kg	1



**Sac outillage "charge lourde"**

Ref.	Qté
E-11782	1

## Mallettes



**Boîtes à outils**

Fond en plastique imperméable, nombreuses poches range-outils, poignée en acier ergonomique avec prise en main en mousse, design ouvert pour un accès facilité.

Ref.	Qté
E-05430	1



**Mallette à outils dépliant**

Fond en plastique imperméable, nombreuses poches range-outils, poignée en acier ergonomique avec prise en main en mousse, design ouvert pour un accès facilité.

Ref.	Qté
E-05533	1



**Mallette**

Renforts latéraux en aluminium, semi rigide, légère, pochette range-documents, fermeture avec clef.

Ref.	Qté
E-05424	1



**Mallette à outils**

Ref.	Qté
E-05418	1



**Mallette à outils couverte**

Ref.	Qté
E-05446	1

## Ceintures et bretelles



**Ceinture complète**

Ceinture confortable en nylon avec fermeture clip attache rapide, 2 sacoches avec 2 poches chacune, 1 porte mètre, 1 porte marteau, 3 emplacements range-outils en cuir, 2 emplacements latéraux pour les outils volumineux.

Ref.	Qté
E-05169	1



**Ceinture complète renforcée**

Ceinture en cuir de première qualité, large surface de maintien pour un confort optimal même avec les sacoches pleines, 3 anneaux attache-bretelles, 1 holster pour visseuse, 1 sacoches multi-usage double, 1 housse portable verticale, 1 porte-marteau.

Ref.	Qté
E-05175	1



**Ceinture porte holsters**

Ceinture en cuir de première qualité, large surface de maintien pour un confort optimal même avec les sacoches pleines, 3 anneaux attache-bretelles.

Ref.	Qté
E-05321	1



**Ceinture attache rapide**

Fabriquée à partir de 5 matériaux différents pour bénéficier d'un maximum de qualité, confort et résistance, clip attache rapide ultra-résistant, réglage facile de la taille de la ceinture grâce au VELCRO, renforts en polyéthylène.

Ref.	Qté
E-05337	1

**Ceinture cuir**

Ceinture en cuir de première qualité, métal résistant, boucle double broche pour une super résistance.

Ref.	Qté
E-05343	1

**Ceinture cuir noir**

Ref.	Qté
E-05359	1
E-05365	1

**Ceinture cuir noir**

Ref.	Long.	Hauteur	Poids net	Couleur	Taille	Qté
P-72207	1130 mm	38 mm	0,20 kg	noir	M	1
P-72213	1330 mm	38 mm	0,23 kg	noir	L	1

**Ceinture cuir marron**

Ref.	Long.	Hauteur	Poids net	Couleur	Taille	Qté
P-72235	1330 mm	38 mm	0,23 kg	marron	L	1

**Bretelles à clips**

Dessinée pour transférer le poids de la taille aux épaules, larges bretelles de 50 mm, taille universelle avec des clips en métal ajustables facilement.

Ref.	Qté
E-05402	1

**Ceinture à dégagement rapide avec sangle d'épaule**

Ref.	Qté
E-05290	1

**Boucles de ceinture - pack de 3**

Ref.	Qté
E-05309	1

**Bretelles avec support téléphone**

Ref.	Qté
E-05393	1

**E-05169**

(suggestion de présentation)

# MAKPAC

## Chariot-diable pour MAKPAC

Pour faciliter le transport des coffrets MAKPAC jusqu'à 125 kg



1  
TR00000001  
Chariot-diable pour MAKPAC  
(livré sans coffret MAKPAC)

### Solution de transport / rangement



2  
P-83836  
Caisse de rangement  
Hauteur 145 mm



4  
P-84137  
Caisse à outils



5  
P-83886  
Chariot



3  
P-83842  
Caisse de rangement  
Hauteur 257 mm



6\*  
P-83696  
Module de rangement à  
3 compartiments avec  
diviseurs



7\*  
P-83652  
Module de rangement avec  
11 boîtes de rangement



8\*  
P-83680  
Module de rangement à  
2 compartiments avec  
diviseurs



9  
P-84311  
Coffret de transport  
MAKSTOR  
(2+1+1 tiroirs)



10  
P-84333  
Coffret de transport  
MAKSTOR  
(6 tiroirs)

\* Compatible exclusivement avec les coffrets MAKPAC 1

### Solutions pour le transport

Repère	Référence	Barème
1	TR00000001	
2	P-83836	
3	P-83842	
4	P-84137	
5	P-83886	
6*	P-83696	
7*	P-83652	
8*	P-83680	
9	P-84311	
10	P-84333	

SÉCURITÉ | ENTRETIEN | OUTILS À MAIN

Profitez d'une solution compatible aux standards et idéale pour le transport et le travail sur chantier.

### Coffret MAKPAC

Type	Référence	Long.	Largeur	Hauteur	Barème
1	821549-5	395 mm	295 mm	105 mm	
2	821550-0	395 mm	295 mm	157 mm	
3	821551-8	395 mm	295 mm	210 mm	
4	821552-6	395 mm	295 mm	315 mm	



K



*L'expertise Makita jusqu'au bout des doigts*

# OUTILLAGE à MAIN



SÉCURITÉ | ENTRETIEN | OUTILS À MAIN

K

## Makita étend son expertise à l'outillage à main

Fabricant d'outils électroportatifs depuis plus d'un siècle, **Makita place la fiabilité et l'efficacité au cœur de chaque innovation produit.** Soucieux d'apporter des solutions aux professionnels de tous les corps de métiers nous lançons aujourd'hui notre gamme **d'outillage à main.** Ayant déjà cette volonté de faciliter le travail au maximum avec des produits tels que le pistolet à mastic, la pince à ligaturer, la riveteuse, il était évident pour nous de continuer dans cette volonté **d'équiper nos clients de A à Z.**

Conscients que l'outillage manuel est nécessaire pour de nombreuses applications : arracher un clou, desserrer un écrou dans une zone difficile d'accès, mesurer une planche de bois, nous souhaitons étoffer notre gamme **en proposant des produits de qualité.** Utilisés en complément de vos machines électroportatives MAKITA, ces outils manuels vous permettront de répondre à tous **vos besoins du quotidien.**

### Ensemble de 76 Outils à Main



#### Coffret 76 Outils à main **NOUVEAU**

Ensemble clé à cliquet :  
 1 Clé à cliquet 3/8", 2 Adaptateurs d'angles (1 en 1/4" et 1 en 3/8"), 14 Douilles 3/8" (8/9/10/11/12/13/14/15/16/17/18/19/20/21 mm), 5 Douilles Torx 1/4" (4/5/6/7/8 mm), 6 Douilles Torx 3/8" (10/11/12/14/16/18 mm), 2 Adaptateurs de douilles (1/4" => 3/8" et 1/2" => 3/8"), 2 Extensions 3/8" (75 mm et 150 mm), 7 Douilles à queue 1/4" 38 mm (5/6/7/8/9/10/11 mm), 1 Porte-Embout magnétique 60 mm, 30 Embouts 1/4" 25 mm (3xPH/9xT/9xTH/5xSL), 1 Tournevis 1/4" mâle, 1 Tournevis 1/4" femelle, 1 Couteau à lame retractable, 1 Marteau court 180 mm, 1 Pince plate, 1 Pince à bec

Ref.	Qté
E-10899	1

### Ensemble de 87 Outils à Main



E-11542



E-08458

#### Coffret 87 Outils à main **NOUVEAU**

Ensemble clé à cliquet :  
 1 Clé à cliquet 1/2", 1 Clé à cliquet double 1/4" et 3/8", 1 Tournevis à cliquet Hexa 1/4", 1 Clé à molette, 1 Pince, 7 Douilles 1/2" 78mm, 3 Douilles à bougie 1/2" 65mm, 9 Douilles 1/4" 25mm, 1 Adaptateur (1/4" mâle => 1/4" mâle), 1 Porte-embout à bague de serrage, 1 Porte-embout magnétique, Jeu de 8 clés hexagonales, 1 Adaptateur (1/2" => 3/8"), 1 Adaptateur d'embout (1/4" femelle => 1/4" femelle), Jeu de 5 clés mixtes, 4 Tournevis (1xPZ2;1xSL;1xPH1;1xPH2), 1 Tournevis à carburateur, 40 Embouts (6xPH;5xPZ;6xSL;11xT;8xTH;4xHEX)

Ref.	Coffret	Qté
E-11542	MAKPAC	1
E-08458	Renforcé	1

### Ensemble de 120 Outils à Main



E-08713



E-06616

#### Coffret 120 Outils à main **NOUVEAU**

Ensemble clé à cliquet :  
 1 Clé à cliquet 3/8", 2 Adaptateurs (1 en 1/4" et 1 en 1/2"), 2 Adaptateurs d'angles (1 en 1/4" et 1 en 3/8"), 2 Extensions 1/4", 2 Extensions 3/8", 18 Douilles 1/4", 20 Douilles 3/8", 2 Douilles 1/2", Jeu de 7 clés mixtes, 1 Tournevis à emmanchement 1/4", 1 Adaptateur d'embout, 2 Adaptateurs de douilles (1 en 1/4" et 1 en 3/8"), 1 Porte embout magnétique, 1 Guide vissage 80 mm, 50 Embouts courts 25 mm, Jeu de 8 clés hexagonales

Ref.	Coffret	Qté
E-08713	MAKPAC	1
E-06616	Renforcé	1

### Ensemble de 221 Outils à Main



#### Coffret 221 Outils à main **NOUVEAU**

Ensemble clé à cliquet :  
 1 Poignée en T, 2 Extensions 1/4" (50 mm et 100 mm), 2 Extensions 1/2" (125 mm et 250 mm), 1 Adaptateur 1/2" => 3/8", 2 Adaptateurs d'angles (1 en 1/4" et 1 en 3/8"), 2 Douilles 1/2" 65 mm (16/21 mm), 11 Douilles 1/2" 38 mm (15/16/17/19/20/21/22/24/27/30/32 mm), 13 Douilles 1/4" 25 mm (4/4,5/5,5/6/7/8/9/10/11/12/13/14 mm), 7 Douilles Torx 1/2" 38 mm (E10/E12/E14/E16/E18/E20/E24), 12 Douilles à queue 1/4" 38 mm (5/5,5/6/7/2x8/9/2x10/11/12/13 mm), 11 Clés mixtes (8/10/11/12/13/14/15/16/17/18/19 mm), 8 clés hexagonales sur monture (1,5/2/2,5/3/4/5/6/8), 1 Tournevis 1/4" mâle, 1 Tournevis 1/4" femelle, 20 Embouts 1/4" femelle (SL4/SL5/SL6/PH1/PH2/PH3/PZ1/PZ2/PZ3/T10/T15/T20/T25/T27/T30/T40/HEX3/HEX4/HEX5/HEX6), 1 Adaptateur d'embout 1/4" mâle => 1/4" femelle, 1 Adaptateur d'embout 1/2" mâle => 5/16" femelle, 1 Guide de vissage opaque 80 mm, 1 Porte-Embout magnétique 80 mm, 1 Fraise pour cloison sèche, 90 Embouts de vissage 1/4" 25 mm (PH/PZ/T/TH/SL/H/HH), 30 Embouts de vissage 5/16" 30 mm (PH/PZ/T/TH/SL/H/M)

Ref.	Qté
E-10883	1

## Tournevis



### Tournevis pour vis cruciforme PH

Tête magnétique pour un maintien efficace de la vis. En chrome vanadium pour une résistance maximale. Manche bi-matière à ergonomie Soft Grip anti-dérapant et résistant à l'huile.

Ref.	Empreinte	Long.	Qté
B-65903	PH1	100 mm	1
B-65919	PH2	100 mm	1
B-65931	PH3	150 mm	1



### Tournevis pour vis étoile TORX®

Tête magnétique pour un maintien efficace de la vis. En chrome vanadium pour une résistance maximale. Manche bi-matière à ergonomie Soft Grip anti-dérapant et résistant à l'huile.

Ref.	Long.	Empreinte	Qté
B-65975	T10 mm	100	1
B-65981	T15 mm	100	1
B-65997	T20 mm	100	1
B-66008	T25 mm	100	1
B-66014	T30 mm	100	1



### Tournevis pour vis cruciforme PZ

Tête magnétique pour un maintien efficace de la vis. En chrome vanadium pour une résistance maximale. Manche bi-matière à ergonomie Soft Grip anti-dérapant et résistant à l'huile.

Ref.	Empreinte	Long.	Qté
B-65947	PZ1	80 mm	1
B-65953	PZ2	100 mm	1
B-65969	PZ3	150 mm	1



### Tournevis pour vis à fente SL

Tête magnétique pour un maintien efficace de la vis. En chrome vanadium pour une résistance maximale. Manche bi-matière à ergonomie Soft Grip anti-dérapant et résistant à l'huile.

Ref.	Empreinte	Long.	Qté
B-66020	SL4,0	100 mm	1
B-66036	SL5,5	100 mm	1
B-66042	SL6,5	125 mm	1
B-66058	SL8	150 mm	1

## Tournevis à lame traversante



### Tournevis à lame traversante pour vis

#### cruciforme PH

Tête magnétique pour un maintien efficace de la vis. Lame hexagonale permettant les dévissages difficiles. Pommeau acier et lame traversante permettant de décoller une vis bloquée. En chrome vanadium pour une résistance maximale. Manche bi-matière à ergonomie Soft Grip anti-dérapant et résistant à l'huile.

Ref.	Empreinte	Long.	Qté
B-66064	PH1	75 mm	1
B-66070	PH2	100 mm	1
B-66086	PH3	150 mm	1



### Tournevis à lame traversante pour vis

#### cruciforme PZ

Tête magnétique pour un maintien efficace de la vis. Lame hexagonale permettant les dévissages difficiles. Pommeau acier et lame traversante permettant de décoller une vis bloquée. En chrome vanadium pour une résistance maximale. Manche bi-matière à ergonomie Soft Grip anti-dérapant et résistant à l'huile.

Ref.	Empreinte	Long.	Qté
B-66092	PZ1	75 mm	1
B-66101	PZ2	100 mm	1
B-66117	PZ3	150 mm	1



### NOUVEAU

### Tournevis à lame traversante pour vis à fente SL

Tête magnétique pour un maintien efficace de la vis. Lame hexagonale permettant les dévissages difficiles. Pommeau acier et lame traversante permettant de décoller une vis bloquée. En chrome vanadium pour une résistance maximale. Manche bi-matière à ergonomie Soft Grip anti-dérapant et résistant à l'huile.

Ref.	Empreinte	Long.	Qté
E-04933	5,5	75 mm	1
E-04949	6,5	150 mm	1
E-04955	8	200 mm	1

## Tournevis à cliquet



### Tournevis à cliquet **NOUVEAU**

Livré avec 8 embouts courts : PH1/PH2/PZ1/PZ2(x2)/T20/T30/SL5.5

Ref.	Qté
E-10942	1
E-10942-12	12

## Tournevis à frapper



### Tournevis à frapper

Permet de desserrer d'un seul coup de marteau toute vis fortement bloquée.

Ref.	Type	Long.	Qté
B-42438	PH2	125 mm	1
B-42444	PH3	150 mm	1
B-42450	PZ2	125 mm	1
B-42450-10	PZ2	125 mm	10
B-42466	PZ3	150 mm	1

## Clés hexagonales



### Jeu de clés hexagonales à rotules

La tête sphérique en bout de clé permet d'effectuer des serrages avec un angle de 25° et d'atteindre ainsi des zones difficiles d'accès. Boîtier pratique équipé d'un crochet ceinture et avec accès rapide à chaque clé. En chrome vanadium pour une résistance maximale.

Ref.	Dimensions	Qté
B-65894	1,5, 2, 2,5, 3, 4, 5, 6, 8, 10 mm	1

Clés à molette

# CLÉ À MOLETTE MULTIFONCTION

3 outils en 1  
B-65458

## 1. CLÉ À MOLETTE

**Double échelle**  
En millimètres et en pouces.

Millimètres



Pouces



### Maintien optimal des écrous

La forme des mors est étudiée pour épouser à la perfection les contours des écrous.



Inversion du mors

## 2. PINCE DE SERRAGE



## 3. CLÉ À CLIQUET DÉBOUCHANTE

Livrée avec 10 douilles à 12 points compatibles avec les empreintes ci-dessous :

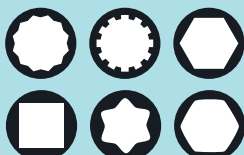

### Clé à molette multifonction avec 10 douilles multi-empreintes

Trois outils en un : Clé à molette, Clé à cliquet débouchante et Pince de serrage. Livrée avec 10 douilles à 12 points compatibles avec écrous et boulons à empreintes : Hexagonales, 12 points, Carrés, Torx®, Spline drive®... Mors réversible pour serrer des tuyaux, des écrous et boulons abîmés. Maintien optimal des écrous. Double échelle en millimètre et en pouces.

Ref.	Long.	Ouverture	Douilles	Qté
B-65458	200 mm	30 mm	10, 11, 12, 13, 14, 15, 16, 17, 18, 19 mm	1

### Clés à molette

Clés à molette à grandes ouvertures. Serrage optimal, la forme des mors est étudiée pour épouser à la perfection les contours des écrous. Molette accessible pour un réglage facile et rapide. Large poignée assurant une prise en main agréable. Double échelle, en millimètres et en pouces.

Ref.	Taille	Long.	Ouverture	Qté
B-65414	6"	150 mm	27 mm	1
B-65420	8"	200 mm	32 mm	1
B-65436	10"	250 mm	36 mm	1
B-65442	12"	300 mm	41 mm	1

### Clé à molette à verrouillage

Deux outils en un : Clé à molette et pince étaux. Conçue pour le maintien ferme de tous types de pièces. Maintien efficace grâce à une fine denture présente sur chaque mors. Déverrouillage et verrouillage très facile. Double échelle en millimètre et en pouces. Prise en main très agréable grâce à sa poignée ergonomique.

Ref.	Long.	Ouverture	Qté
B-65470	250 mm	35 mm	1

SÉCURITÉ | ENTRETIEN | OUTILS À MAIN

K



## Clés

## CLÉS MIXTES

Serrage rapide et à cliquet  
B-65523

**SERRAGE RAPIDE**

Fourche rapide à effet cliquet

**SERRAGE SUR 3 PANS**

Moins de risque de riper et de l'endommager

**MORS INCLINÉE  
À 15°**

Pour une meilleure  
reprise sur l'écrou

**CLÉ À CLIQUET** 72 dents pour une grande précision

**REVÊTEMENT NICKEL-CHROME**

Protège contre la corrosion et facilite  
le nettoyage des outils

**FORGÉ EN ACIER ALLIÉ**

Pour une grande résistance

Makita

Standard

**Jeu de clés mixtes à serrage rapide et à cliquet**

Serrage rapide, fourche rapide à effet cliquet. La forme de la fourche permet un serrage sur trois pans de l'écrou réduisant le risque de riper et de l'endommager. Mors inclinés à 15° pour une meilleure reprise sur l'écrou. Clé à cliquet 72 dents pour une grande précision de serrage. Forgé en acier allié pour une grande résistance. Le revêtement Nickel-Chrome protège contre la corrosion et facilite le nettoyage des outils.

Ref.	Dimensions	Qté
B-65523	8, 10, 12, 13, 14, 15, 17, 19 mm	1

**Jeu de clés mixtes**

Serrage efficace et propre grâce au profil de la fourche qui permet de serrer sur les faces de l'écrou sans risquer de l'endommager. Mors inclinés à 15° pour une meilleure reprise sur l'écrou. Tête œil inclinée à 15° pour faciliter l'accès aux écrous. Oeil 12 pans évite d'endommager l'écrou. Forgé en acier allié pour une grande résistance. Le revêtement Nickel-Chrome protège contre la corrosion et facilite le nettoyage des outils.

Ref.	Taille	Qté
B-65539	8, 10, 12, 13, 14, 15, 16, 17, 18 mm	1

**Jeu de clés polygonales contre-coudées**

Serrage puissant grâce à la longueur de la clé. Tête inclinée à 75°, ce dégagement sous le manche permet l'accès aux écrous/boulons difficilement accessibles. Oeil 12 pans afin d'éviter d'endommager l'écrou. Forgé en acier allié pour une grande résistance. Le revêtement Nickel-Chrome protège contre la corrosion et facilite le nettoyage des outils.

Ref.	Taille	Qté
B-65551	8x9, 10x11, 12x13, 14x15, 18x19 mm	1

**Jeu de clés à tuyauter**

La forme des mors permet un serrage efficace sur 6 faces de l'écrou. Mors inclinés à 15° pour une meilleure reprise sur l'écrou. Inclinaison des têtes à 15° afin de faciliter l'accès aux écrous. Forgé en acier allié pour une grande résistance. Le revêtement Nickel-Chrome protège contre la corrosion et facilite le nettoyage des outils.

Ref.	Dimensions	Qté
B-65545	9x11, 10x12, 13x14, 15x17, 16x18 mm	1

**Clés à cliquet**



**Coffret Clé à cliquet 1/4"**

- 1 x cliquet 1/4" 84 dents
- 1 x Poignée coulissante
- 12 x douilles 1/2" courtes - 4, 4,5, 5, 5,5, 6, 7, 8, 9, 10, 11, 12, 13 mm
- 9 x douilles 1/2" longues - 5, 6, 7, 8, 9, 10, 11, 12, 13 mm
- 2 x rallonges 1/2" - 75 et 150 mm
- 8 x Embouts courts Torx® + adaptateur - T8, T10, T15, T20, T25, T27, T30, T40 x 25 mm

Ref.	Emmanchement	Nombre de pièces	Qté
B-65567	1/4"	34	1



**Coffret Clé à cliquet 3/8"**

- 1 x cliquet 3/8" 84 dents
- 1 x Poignée coulissante
- 1 x Adaptateur 3/8" vers 1/2"
- 13 x douilles 3/8" courtes - 8, 9, 10, 11, 12, 13, 14, 15, 16, 17, 18, 19, 20 mm
- 6 x douilles 1/2" longues - 8, 10, 13, 16, 17, 19 mm
- 2 x rallonges 1/2" - 75 et 150 mm

Ref.	Emmanchement	Nombre de pièces	Qté
B-65573	3/8"	23	1



**Coffret Clé à cliquet 1/2"**

- 1 x cliquet 1/2" 84 dents
- 1 x Poignée coulissante
- 1 x Adaptateur 1/2" vers 3/8"
- 18 x douilles 1/2" courtes - 10, 11, 12, 13, 14, 15, 16, 17, 18, 19, 20, 21, 22, 23, 24, 27, 30, 32 mm
- 2 x rallonges 1/2" - 125 et 230 mm

Ref.	Emmanchement	Nombre de pièces	Qté
B-65589	1/2"	23	1



**Coffret Clé à cliquet douilles**

**traversantes métriques**

- 1 x cliquet à douille traversante 72 dents
- 1 x Adaptateur 1/4"
- 1 x Adaptateur 3/8"
- 10 x douilles - 10, 11, 12, 13, 14, 15, 16, 17, 18, 19 mm
- 1 x rallonges - 75 mm

Ref.	Nombre de pièces	Qté
B-65595	14	1



**Coffret Clé à cliquet douilles**

**traversantes métriques et en pouces**

- 1 x cliquet à douille traversante 72 dents
- 1 x Adaptateur 1/4"
- 1 x Adaptateur 3/8"
- 10 x douilles - 10, 11, 12, 13, 14, 15, 16, 17, 18, 19 mm
- 7 x douilles en Pouce - 3/8", 7/16", 1/2", 9/16", 5/8", 11/16", 3/4"
- 1 x rallonges - 75 mm

Ref.	Nombre de pièces	Qté
B-65604	21	1



**Clé à cliquet longue et articulée**

Cliquet 75 dents. La longueur du manche permet d'atteindre des couples de serrage élevé. L'articulation permet d'atteindre les zones difficiles d'accès.

Ref.	Long.	Qté
B-65626	305 mm	1



**Clé à cliquet NOUVEAU**

Ref.	Long.	Qté
B-65610	205 mm	1



**Reducteur 1/4" NOUVEAU**

Ref.	Qté
B-65844	1



**Extension clé à cliquet NOUVEAU**

Ref.	Long.	Qté
B-65632	75 mm	1



**Réducteur 3/8" NOUVEAU**

Ref.	Qté
B-65850	1

SÉCURITÉ | ENTRETIEN | OUTILS À MAIN

K

## Pincés multiprises



## Pincés multiprises entrepassées à verrouillage

Réglage rapide et précis grâce à son bouton à verrouillage. Crémaillère à 24 positions pour une grande précision. Le pivot entrepassé assure plus de précision et de robustesse par rapport à un pivot standard riveté. La forme des mors est étudiée pour épouser à la perfection les contours des écrous et des tubes, et assure un serrage optimal.

Ref.	Long.	Ouverture	Qté
B-65741	180 mm	36 mm	1
B-65757	240 mm	46 mm	1
B-65763	300 mm	65 mm	1



## Pincés multiprises à grande ouverture

Grandes ouvertures par rapport aux outils standards. Maintien parfait de la pièce grâce à la denture en V auto-agrippantes. Crémaillère à secteur. Pince tuyau en caoutchouc pour serrer sans marquer. Griffes multi-usages. Excellente prise en main grâce à ses poignées très larges et gainées.

Ref.	Long.	Ouverture	Qté
B-65486	250 mm	50,8 mm	1
B-65492	300 mm	76,2 mm	1

## Cisailles



## Cisailles "type aviation"

Cisailles à démultiplication permettant des coupes puissantes sans effort de nombreux matériaux : Acier, Métal, Aluminium, Zinc, Cuivre, Cuir, Caoutchouc, Carton, Plastique, Tissu, Vinyle... lame à denture afin d'assurer une bonne accroche sur la tôle. lame en acier forgé Chrome Molybdène, robuste et avec une bonne tenue de coupe. Coupe en sécurité grâce à la forme de la cisaille qui maintient les mains éloignées de la tôle. Loquet de sécurité, verrouillage en position fermé pour plus de sécurité. Poignées bi-matière avec une prise en main très agréable.

Ref.	Type	Coupe Métal	Coupe Inox	Qté
B-65816	Coupe à droite	1,22 mm	0,61 mm	1
B-65800	Coupe à gauche	1,22 mm	0,61 mm	1
B-65791	Coupe tout droit	1,22 mm	0,61 mm	1



## Cisaille à grande capacité de coupe

Cisaille à démultiplication permettant des coupes puissantes sans effort de nombreux matériaux : Acier, Métal, Aluminium, Zinc, Cuivre, Cuir, Caoutchouc, Carton, Plastique, Tissu, Vinyle... lame à denture afin d'assurer une bonne accroche sur la tôle. lame en acier forgé Chrome Molybdène, robuste et avec une bonne tenue de coupe. Coupe en sécurité grâce à la forme de la cisaille qui maintient les mains éloignées de la tôle. Loquet de sécurité, verrouillage en position fermé pour plus de sécurité. Poignées bi-matière avec une prise en main très agréable.

Ref.	Type	Coupe Métal	Coupe Inox	Qté
B-65822	Bulldog	1,63 mm	1,22 mm	1

## Couteaux



## Couteau à lame rétractable avec changement de lame rapide

Changement rapide des lames en un clic. Curseur de sécurité nécessite une double action pour la sortie des lames. 3 crans pour choisir la longueur de lame souhaitée. Coupe fil, y compris avec la lame rentrée. Range lame intégré pouvant contenir jusqu'à 5 lames. lame fixe pro. 3 lames livrées de série. Grip caoutchouc assurant une prise en main agréable.

Ref.	Qté
B-65785	1



## Couteau de poche

Changement rapide des lames en un clic. lame repliable en un clic pour un rangement en toute sécurité. Tient dans la poche. lame fixe pro. Grip caoutchouc assurant une prise en main agréable.

Ref.	Qté
B-65501	1



## NOUVEAU

## Couteau à lame rétractable

Ref.	Qté
E-11520	1
E-11520-12	12



## Jeu de 10 lames pour couteau

Lames compatibles avec couteaux B-65785 et B-65501.

Ref.	Qté
B-65517	10

## Marteau



## Marteau arrache-clous

Poignée anti-vibration réduit les risques de TMS. La main n'est pas en contact direct avec le corps du marteau. Large poignée à revêtement souple et ergonomique. Poignée élargie à sa base pour éviter les risques de lâcher du marteau. Arrache-clous courbe pour plus de puissance. Zone de frappe lisse Ø32 mm. Acier forgé d'une seule pièce pour plus de résistance.

Ref.	Long.	Poids net	Qté
B-65779	350 mm	0,9 kg	1

Mètres ruban



Mètre ruban 7,5 mètres avec système

anti-chute

Classe UE II  
Ruban haute résistance et antireflet  
Lecture recto verso des graduations  
Crochet magnétique 4 rivets anti-arrachement  
Amortisseur de choc en retour du crochet  
Bumper de protection du crochet  
Position réelle du 0  
Clip ceinture  
Longueur maximum du ressort de rappel : 1,3 m

Ref.	Longueur ruban	Largeur ruban	Point de pliage	Qté
B-57174	7,5 m	25 mm	2,2 m	1

MÈTRE RUBAN 10 MÈTRES

B-57168

RUBAN HAUTE QUALITÉ

- Avec graduation recto/verso,
- Impression à jet d'encre,
- Surface mat antireflet.

CROCHET PRO

- 4 rivets anti-arrachement,
- Position réelle du 0,
- Magnétique.

ERGONOMIE  
SOFT-GRIP



PROTECTION DU CROCHET

- Contre les chutes

AMORTISSEUR DE CHOC EN RETOUR

Vue de dessous



Recto



Verso



Mètre ruban 3,5 mètres

Classe UE II, Ruban haute résistance et antireflet, Lecture recto verso des graduations, Amortisseur de choc en retour du crochet, Position réelle du 0, Clip ceinture

Ref.	Longueur ruban	Largeur ruban	Point de pliage	Qté
B-57130	3,5 m	16 mm	1,3 m	1



Mètre ruban 7,5 mètres

Classe UE II, Ruban haute résistance et antireflet, Lecture recto verso des graduations, Crochet magnétique 4 rivets anti-arrachement, Amortisseur de choc en retour du crochet, Bumper de protection du crochet, Position réelle du 0, Clip ceinture

Ref.	Longueur ruban	Largeur ruban	Point de pliage	Qté
B-57152	7,5 m	25 mm	2,4 m	1



Mètre ruban 10 mètres

Classe UE II, Ruban résistant et antireflet, Possibilité d'écrire sur le ruban, Lecture recto verso, Crochet magnétique 4 rivets anti-arrachement, Amortisseur de choc en retour du crochet, Protection du crochet, Position réelle du 0, Clip ceinture

Ref.	Longueur ruban	Largeur ruban	Point de pliage	Qté
B-57168	10 m	25 mm	2,2 m	1

SÉCURITÉ | ENTRETIEN | OUTILS À MAIN

Tarauts et filières

Coffret tarauts et filières

- 17 x Filières :  
M3x0,5 – M3x0,6 – M4x0,7 – M4x0,75 – M5x0,8 – M5x0,9 – M6x1 – M7x1 – M8x1,25 – M9x1 – M9x1,25 – M10x1,25 – M10x1,5 – M11x1,5 – M12x1,5 – M12x1,75 – 1/8" 28BSP  
7 x Tarauts ébaucheurs :  
M3x0,5 – M3x0,6 – M4x0,7 – M4x0,75 – M5x0,8 – M5x0,9 – M6x1  
10 x Tarauts intermédiaires :  
M7x1 – M8x1,25 – M9x1 – M9x1,25 – M10x1,25 – M10x1,5 – M11x1,5 – M12x1,5 – M12x1,75 – 1/8" BSP28  
1 x Poignée tournante à cliquet  
2 x Adaptateurs de tarauts avec tige  
1 x Adaptateur de filières  
1 x Jauge  
1 x Clé hexagonale

Ref.	Nombre de pièces	Qté
B-65838	40	1



Hélice de taraudage **NOUVEAU**

Ref.	Qté
B-65866	1



Manivelle de taraudage **NOUVEAU**

Ref.	Qté
B-65872	1



Adaptateur d'hélice **NOUVEAU**

Ref.	Qté
B-65888	1

K





## MAKPAC MOULAGES COFFRETS



**TYPE 1**  
réf. 821549-5

**TYPE 2**  
réf. 821550-0

**TYPE 3**  
réf. 821551-8

**TYPE 4**  
réf. 821552-6

Machines	Réf.	Désignation	Machines	Réf.	Désignation	Machines	Réf.	Désignation
1100	181790-5	Coffret synthétique	DDA351RTJ	821550-0	Coffret 2 MAKPAC	DFS250RTJ	837805-3	Moulage MAKPAC
6843	824808-6	Coffret synthétique	DDA351RTJ	838040-6	Moulage MAKPAC	DFS251RTJ	821550-0	Coffret 2 MAKPAC
6844	824808-6	Coffret synthétique	DDA450ZK	821737-4	Coffret synthétique	DFS251RTJ	837805-3	Moulage MAKPAC
6906	182604-1	Coffret synthétique	DDA460PT2	821737-4	Coffret synthétique	DFS451RFJ	821550-0	Coffret 2 MAKPAC
2107FK	824728-4	Coffret synthétique	DDA460ZK	821737-4	Coffret synthétique	DFS451RFJ	837805-3	Moulage MAKPAC
3710J	821550-0	Coffret 2 MAKPAC	DDF083RFJ	821550-0	Coffret 2 MAKPAC	DFS452RTJ	821550-0	Coffret 2 MAKPAC
3710J	837674-2	Moulage MAKPAC	DDF083RFJ	837670-0	Moulage MAKPAC	DFS452RTJ	837805-3	Moulage MAKPAC
4329K	824572-9	Coffret synthétique	DDF446RM3J	821550-0	Coffret 2 MAKPAC	DFS452TJX2	821550-0	Coffret 2 MAKPAC
4350FCTJ	821549-5	Coffret 1 MAKPAC	DDF446RM3J	837916-4	Moulage MAKPAC	DFS452ZJ	821550-0	Coffret 2 MAKPAC
4350FCTJ	837803-7	Moulage MAKPAC	DDF446RMJ	821550-0	Coffret 2 MAKPAC	DFS452ZJ	837805-3	Moulage MAKPAC
4351FCTJ	821549-5	Coffret 1 MAKPAC	DDF446RMJ	837916-4	Moulage MAKPAC	DGA504PT4J-P	821552-6	Coffret 4 MAKPAC
4351FCTJ	837803-7	Moulage MAKPAC	DDF448RMJ	821550-0	Coffret 2 MAKPAC	DGA506RTJ	821551-8	Coffret 3 MAKPAC
5008MGJ	821552-6	Coffret 4 MAKPAC	DDF448RMJ	837916-4	Moulage MAKPAC	DGA506RTJ	838175-3	Moulage MAKPAC
5705RK	824554-1	Coffret synthétique	DDF453SFE	158777-2	Coffret synthétique	DGA506ZJ	821551-8	Coffret 3 MAKPAC
5903RK	193196-5	Coffret synthétique	DDF453SFE3	141856-3	Coffret synthétique	DGA506ZJ	838175-3	Moulage MAKPAC
5903RK	837705-7	Moulage MAKPAC	DDF458RT3J	821550-0	Coffret 2 MAKPAC	DGA508RTJ	821551-8	Coffret 3 MAKPAC
9403J	821551-8	Coffret 3 MAKPAC	DDF458RT3J	837916-4	Moulage MAKPAC	DGA508RTJ	838175-3	Moulage MAKPAC
9403J	837652-2	Moulage MAKPAC	DDF458RTJ	821550-0	Coffret 2 MAKPAC	DGA508ZJ	821551-8	Coffret 3 MAKPAC
9404J	821551-8	Coffret 3 MAKPAC	DDF458RTJ	837916-4	Moulage MAKPAC	DGA508ZJ	838175-3	Moulage MAKPAC
AF506	HY00000090	Coffret synthétique	DDF459RMJ	821550-0	Coffret 2 MAKPAC	DGA513RTJ	821551-8	Coffret 3 MAKPAC
B04900VJ	821550-0	Coffret 2 MAKPAC	DDF459RMJ	837916-4	Moulage MAKPAC	DGA513RTJ	839252-4	Moulage MAKPAC
B04900VJ	837675-0	Moulage MAKPAC	DDF481RTJ	821550-0	Coffret 2 MAKPAC	DGA517RTJ	821551-8	Coffret 3 MAKPAC
B05031J	821550-0	Coffret 2 MAKPAC	DDF481RTJ	837916-4	Moulage MAKPAC	DGA517RTJ	839252-4	Moulage MAKPAC
B05031J	837945-7	Moulage MAKPAC	DDF481ZJ	821550-0	Coffret 2 MAKPAC	DGA519RTJ1	821551-8	Coffret 3 MAKPAC
B05041J	821550-0	Coffret 2 MAKPAC	DDF481ZJ	837916-4	Moulage MAKPAC	DGA519RTJ1	839252-4	Moulage MAKPAC
B06030J	821551-8	Coffret 3 MAKPAC	DDF482RM3J	821550-0	Coffret 2 MAKPAC	DGA900PT4	821717-0	Coffret synthétique
B06030J	837654-8	Moulage MAKPAC	DDF482RMJ	821550-0	Coffret 2 MAKPAC	DGA900ZK	821717-0	Coffret synthétique
B06050J	821551-8	Coffret 3 MAKPAC	DDF482RMJ	837916-4	Moulage MAKPAC	DGA901T2U2	821717-0	Coffret synthétique
CA5000XJ	821551-8	Coffret 3 MAKPAC	DDF482RTJ	821550-0	Coffret 2 MAKPAC	DGA901ZKU2	821717-0	Coffret synthétique
CG100DSAEA	821710-4	Coffret synthétique	DDF482RTJ	837916-4	Moulage MAKPAC	DGD800RTJ	821550-0	Coffret 2 MAKPAC
CLX201SMJ	821551-8	Coffret 3 MAKPAC	DDF483RFJ	821550-0	Coffret 2 MAKPAC	DGD800RTJ	837806-1	Moulage MAKPAC
CLX201SMJ	838439-5	Moulage MAKPAC	DDF484RF3J	821550-0	Coffret 2 MAKPAC	DHK180RTJ	821552-6	Coffret 4 MAKPAC
CLX224SMJ	821549-5	Coffret 1 MAKPAC	DDF484RF3J	837916-4	Moulage MAKPAC	DHK180ZJ	821552-6	Coffret 4 MAKPAC
CLX224SMJ	838439-5	Moulage MAKPAC	DDF484RTJ	821550-0	Coffret 2 MAKPAC	DHP343RYJ	821549-5	Coffret 1 MAKPAC
DA332DWAE	821723-5	Coffret synthétique	DDF484RTJ	837916-4	Moulage MAKPAC	DHP343RYJ	837863-9	Moulage MAKPAC
DA332DZ	821723-5	Coffret synthétique	DDF484ZJ	821550-0	Coffret 2 MAKPAC	DHP446RMJ	821550-0	Coffret 2 MAKPAC
DA332DWAE	821723-5	Coffret synthétique	DDF484ZJ	837916-4	Moulage MAKPAC	DHP446RMJ	837916-4	Moulage MAKPAC
DBM130	P-45141	Coffret synthétique	DDF485RTJ	821550-0	Coffret 2 MAKPAC	DHP451RMJ	821550-0	Coffret 2 MAKPAC
DBM131	P-45141	Coffret synthétique	DDF485RTJ	837916-4	Moulage MAKPAC	DHP451RMJ	837916-4	Moulage MAKPAC
DBN500RMJ	821551-8	Coffret 3 MAKPAC	DDF485ZJ	821550-0	Coffret 2 MAKPAC	DHP453RYJ	821550-0	Coffret 2 MAKPAC
DBN500RMJ	838023-6	Moulage MAKPAC	DDF485ZJ	837916-4	Moulage MAKPAC	DHP453RYJ	837916-4	Moulage MAKPAC
DBN500RTJ	821551-8	Coffret 3 MAKPAC	DDF486RTJ	821550-0	Coffret 2 MAKPAC	DHP453SFE	158777-2	Coffret synthétique
DBN500RTJ	838023-6	Moulage MAKPAC	DDF486RTJ	837916-4	Moulage MAKPAC	DHP458RT3J	821550-0	Coffret 2 MAKPAC
DBN500ZJ	821550-0	Coffret 2 MAKPAC	DDF486ZJ	821550-0	Coffret 2 MAKPAC	DHP458RT3J	837916-4	Moulage MAKPAC
DBN500ZJ	838023-6	Moulage MAKPAC	DDF486ZJ	837916-4	Moulage MAKPAC	DHP458RTJ	821550-0	Coffret 2 MAKPAC
DBN600RTJ	821551-8	Coffret 3 MAKPAC	DF001GD201	821551-8	Coffret 3 MAKPAC	DHP458RTJ	837916-4	Moulage MAKPAC
DBN600RTJ	838023-6	Moulage MAKPAC	DF001GD201	835F93-2	Moulage MAKPAC	DHP481RTJ	821550-0	Coffret 2 MAKPAC
DBN600ZJ	821551-8	Coffret 3 MAKPAC	DF001GZ01	821551-8	Coffret 3 MAKPAC	DHP481RTJ	837916-4	Moulage MAKPAC
DBO180RTJ	821550-0	Coffret 2 MAKPAC	DF001GZ01	835F93-2	Moulage MAKPAC	DHP482RM3J	821550-0	Coffret 2 MAKPAC
DBO180RTJ	837809-5	Moulage MAKPAC	DF002GD201	821550-0	Coffret 2 MAKPAC	DHP482RM3J	837916-4	Moulage MAKPAC
DBS180RTJ	821550-0	Coffret 2 MAKPAC	DF002GD201	835U77-0	Moulage MAKPAC	DHP482RMJ	821550-0	Coffret 2 MAKPAC
DBS180ZJ	821550-0	Coffret 2 MAKPAC	DF002GZ01	821550-0	Coffret 2 MAKPAC	DHP482RMJ	837916-4	Moulage MAKPAC
DCG180RY	821568-1	Coffret synthétique	DF002GZ01	835U77-0	Moulage MAKPAC	DHP482RTJ	821550-0	Coffret 2 MAKPAC
DCS550RMJ	821551-8	Coffret 3 MAKPAC	DF012DSE	824842-6	Coffret synthétique	DHP482RTJ	837916-4	Moulage MAKPAC
DCS550RMJ	837628-9	Moulage MAKPAC	DF330DWJ	821549-5	Coffret 1 MAKPAC	DHP484RTJ	821550-0	Coffret 2 MAKPAC
DCS551RTJ	821551-8	Coffret 3 MAKPAC	DF331DSMJ	821550-0	Coffret 2 MAKPAC	DHP484RTJ	837916-4	Moulage MAKPAC
DCS551RTJ	837628-9	Moulage MAKPAC	DF331DSMJ	838312-9	Moulage MAKPAC	DHP485RTJ	821550-0	Coffret 2 MAKPAC
DCS551ZJ	821551-8	Coffret 3 MAKPAC	DF331DVAE	821661-1	Coffret synthétique	DHP485RTJ	837916-4	Moulage MAKPAC
DCS551ZJ	837628-9	Moulage MAKPAC	DF332DSAJ	821549-5	Coffret 1 MAKPAC	DHP485ZJ	821550-0	Coffret 2 MAKPAC
DCS552RTJ	821551-8	Coffret 3 MAKPAC	DF332DSMJ	821549-5	Coffret 1 MAKPAC	DHP485ZJ	837916-4	Moulage MAKPAC
DCS552ZJ	821551-8	Coffret 3 MAKPAC	DF332DSMJ	838312-9	Moulage MAKPAC	DHP486RTJ	821550-0	Coffret 2 MAKPAC
DCS552ZJ	837628-9	Moulage MAKPAC	DF333DWAE	821661-1	Coffret synthétique	DHP486RTJ	837916-4	Moulage MAKPAC
DCS553RTJ	821551-8	Coffret 3 MAKPAC	DF333DZJ	821549-5	Coffret 1 MAKPAC	DHR165RMJ	821551-8	Coffret 3 MAKPAC
DCS553ZJ	821551-8	Coffret 3 MAKPAC	DF333DZJ	838312-9	Moulage MAKPAC	DHR165RMJ	838109-6	Moulage MAKPAC
DCS553ZJ	837628-9	Moulage MAKPAC	DF347DWEX3	122973-8	Coffret synthétique	DHR171RTJ	821551-8	Coffret 3 MAKPAC
DDA350RMJ	821550-0	Coffret 2 MAKPAC	DFN350RTJ	821550-0	Coffret 2 MAKPAC	DHR171RTJ	839387-1	Moulage MAKPAC
DDA350RTJ	821550-0	Coffret 2 MAKPAC	DFN350RTJ	835851-4	Moulage MAKPAC	DHR171ZJ	821551-8	Coffret 3 MAKPAC
DDA350RTJ	838040-6	Moulage MAKPAC	DFR550RTJ	821551-8	Coffret 3 MAKPAC	DHR171ZJ	839387-1	Moulage MAKPAC
DDA351RMJ	821550-0	Coffret 2 MAKPAC	DFR550RTJ	837631-0	Moulage MAKPAC	DHR182RTJ	821552-6	Coffret 4 MAKPAC
DDA351RMJ	838040-6	Moulage MAKPAC	DFS250RTJ	821550-0	Coffret 2 MAKPAC	DHR182RTJ	839891-0	Moulage MAKPAC

Machines	Réf.	Désignation	Machines	Réf.	Désignation	Machines	Réf.	Désignation
DHR182ZJ	821552-6	Coffret 4 MAKPAC	DJV182RTJ	821550-0	Coffret 2 MAKPAC	DSC251RT	SC09009190	Coffret synthétique
DHR182ZJ	839891-0	Moulage MAKPAC	DJV182RTJ	837639-4	Moulage MAKPAC	DSC251ZK	SC09009190	Coffret synthétique
DHR202RMJ	821551-8	Coffret 3 MAKPAC	DJV182ZJ	821550-0	Coffret 2 MAKPAC	DSP600PT2J	821552-6	Coffret 4 MAKPAC
DHR202RMJ	837634-4	Moulage MAKPAC	DJV182ZJ	837639-4	Moulage MAKPAC	DSP600PT2J	839290-6	Moulage MAKPAC
DHR202RTJ	821551-8	Coffret 3 MAKPAC	DK0053G	824984-6	Coffret synthétique	DSP600ZJ	821552-6	Coffret 4 MAKPAC
DHR202RTJ	837634-4	Moulage MAKPAC	DK0124G201	821552-6	Coffret 4 MAKPAC	DSP600ZJ	839290-6	Moulage MAKPAC
DHR202ZJ	821551-8	Coffret 3 MAKPAC	DK0125G301	821550-0	Coffret 2 MAKPAC	DSS501RMJ	821551-8	Coffret 3 MAKPAC
DHR202ZJ	837634-4	Moulage MAKPAC	DK0125G301	821552-6	Coffret 4 MAKPAC	DSS501RMJ	837628-9	Moulage MAKPAC
DHR243RTJ	821552-6	Coffret 4 MAKPAC	DK1481J	821549-5	Coffret 1 MAKPAC	DSS610RMJ	821551-8	Coffret 3 MAKPAC
DHR243RTJ	837649-1	Moulage MAKPAC	DK18354X1	D-34936	Coffret synthétique	DSS610RMJ	837642-5	Moulage MAKPAC
DHR243RTJW	821552-6	Coffret 4 MAKPAC	DKP180RTJ	821551-8	Coffret 3 MAKPAC	DSS610ZJ	821551-8	Coffret 3 MAKPAC
DHR243RTJW	835A31-4	Moulage MAKPAC	DKP180RTJ	837808-7	Moulage MAKPAC	DSS610ZJ	837642-5	Moulage MAKPAC
DHR243ZJ	821552-6	Coffret 4 MAKPAC	DKP181RTJ	821551-8	Coffret 3 MAKPAC	DST112RFJ	821550-0	Coffret 2 MAKPAC
DHR243ZJ	837649-1	Moulage MAKPAC	DKP181RTJ	835E27-9	Moulage MAKPAC	DST112RFJ	838582-0	Moulage MAKPAC
DHR264PT4J	821551-8	Coffret 3 MAKPAC	DKP181RTJU	821551-8	Coffret 3 MAKPAC	DST221RMJ	821550-0	Coffret 2 MAKPAC
DHR264PT4J	821552-6	Coffret 4 MAKPAC	DKP181RTJU	835E27-9	Moulage MAKPAC	DST221RMJ	837640-9	Moulage MAKPAC
DHR264PT4J	837988-9	Moulage MAKPAC	DKP181ZJ	821551-8	Coffret 3 MAKPAC	DST221RTJ	821550-0	Coffret 2 MAKPAC
DHR264PT4J	837988-9	Moulage MAKPAC	DKP181ZJ	835E27-9	Moulage MAKPAC	DST221RTJ	837640-9	Moulage MAKPAC
DHR264ZJ	821552-6	Coffret 4 MAKPAC	DKP181ZJU	821551-8	Coffret 3 MAKPAC	DTD152RMJ	821550-0	Coffret 2 MAKPAC
DHR264ZJ	837988-9	Moulage MAKPAC	DKP181ZJU	835E27-9	Moulage MAKPAC	DTD152RMJ	837670-0	Moulage MAKPAC
DHR281PT2J	821552-6	Coffret 4 MAKPAC	DLX1011PTJ	821552-6	Coffret 4 MAKPAC	DTD152RTJ	821550-0	Coffret 2 MAKPAC
DHR281ZJ	821552-6	Coffret 4 MAKPAC	DLX1011PTJ	821550-0	Coffret 2 MAKPAC	DTD152RTJ	837670-0	Moulage MAKPAC
DHR281ZJW	821552-6	Coffret 4 MAKPAC	DLX2000MJ	821550-0	Coffret 2 MAKPAC	DTD152ZJ	821550-0	Coffret 2 MAKPAC
DHR283T2JU	821552-6	Coffret 4 MAKPAC	DLX2022S3J	821551-8	Coffret 3 MAKPAC	DTD152ZJ	837670-0	Moulage MAKPAC
DHR283T2JU	839559-8	Moulage MAKPAC	DLX2022S3J	837864-7	Moulage MAKPAC	DTD153RFJ	821550-0	Coffret 2 MAKPAC
DHR283ZJU	821552-6	Coffret 4 MAKPAC	DLX2101PTJ	821551-8	Coffret 3 MAKPAC	DTD153RFJ	837670-0	Moulage MAKPAC
DHR283ZJU	839559-8	Moulage MAKPAC	DLX2101PTJ	821552-6	Coffret 4 MAKPAC	DTD154RTJ	821550-0	Coffret 2 MAKPAC
DHR283ZJU	821552-6	Coffret 4 MAKPAC	DLX2127J1	821551-8	Coffret 3 MAKPAC	DTD154RTJ	837670-0	Moulage MAKPAC
DHR283ZJU	839559-8	Moulage MAKPAC	DLX2127J1	837864-7	Moulage MAKPAC	DTD154ZJ	821550-0	Coffret 2 MAKPAC
DHR400PG2U	821746-3	Coffret synthétique	DLX2127TJ1	821551-8	Coffret 3 MAKPAC	DTD154ZJ	837670-0	Moulage MAKPAC
DHR400ZKU	821746-3	Coffret synthétique	DLX2127TJ1	837864-7	Moulage MAKPAC	DTD155RFJ	821550-0	Coffret 2 MAKPAC
DHS630ZJ	821551-8	Coffret 3 MAKPAC	DLX2138PTJ	821552-6	Coffret 4 MAKPAC	DTD155RFJ	837670-0	Moulage MAKPAC
DHS630ZJ	837635-2	Moulage MAKPAC	DLX2138PTJ	821551-8	Coffret 3 MAKPAC	DTD156RFJ	821550-0	Coffret 2 MAKPAC
DHS660RTJ	821551-8	Coffret 3 MAKPAC	DLX2138PTJ	838316-1	Moulage MAKPAC	DTD156RFJ	837670-0	Moulage MAKPAC
DHS660RTJ	839752-4	Moulage MAKPAC	DLX2138PTJ	838316-1	Moulage MAKPAC	DTD157RFJ	821550-0	Coffret 2 MAKPAC
DHS660ZJ	821551-8	Coffret 3 MAKPAC	DLX2144TJ1	821551-8	Coffret 3 MAKPAC	DTD157RFJ	837670-0	Moulage MAKPAC
DHS660ZJ	839752-4	Moulage MAKPAC	DLX2144TJ1	837864-7	Moulage MAKPAC	DTD157ZJ	821550-0	Coffret 2 MAKPAC
DHS661RTJU	821551-8	Coffret 3 MAKPAC	DLX2191TJ	821552-6	Coffret 4 MAKPAC	DTD157ZJ	837670-0	Moulage MAKPAC
DHS661RTJU	839752-4	Moulage MAKPAC	DLX2210TJ1	821550-0	Coffret 2 MAKPAC	DTD171RTJ	821550-0	Coffret 2 MAKPAC
DHS661ZJU	821551-8	Coffret 3 MAKPAC	DLX2210TJ1	821551-8	Coffret 3 MAKPAC	DTD171RTJ	837670-0	Moulage MAKPAC
DHS661ZJU	839752-4	Moulage MAKPAC	DLX2210TJ1	837916-4	Moulage MAKPAC	DTD171ZJ	821550-0	Coffret 2 MAKPAC
DHS680RTJ	821551-8	Coffret 3 MAKPAC	DLX2210TJ1	838175-3	Moulage MAKPAC	DTD171ZJ	837670-0	Moulage MAKPAC
DHS680RTJ	838182-6	Moulage MAKPAC	DLX2221TJ2	821551-8	Coffret 3 MAKPAC	DTL061RTJ	821550-0	Coffret 2 MAKPAC
DHS680ZJ	821551-8	Coffret 3 MAKPAC	DLX2221TJ2	821551-8	Coffret 3 MAKPAC	DTM51RMJX3	821551-8	Coffret 3 MAKPAC
DHS680ZJ	838182-6	Moulage MAKPAC	DLX2227PTJ	821552-6	Coffret 4 MAKPAC	DTM51RMJX3	837671-8	Moulage MAKPAC
DHS710PT4J	821551-8	Coffret 3 MAKPAC	DLX2227PTJ	821552-6	Coffret 4 MAKPAC	DTM51ZJX3	821551-8	Coffret 3 MAKPAC
DHS710PT4J	821552-6	Coffret 4 MAKPAC	DLX2227PTJ	839694-2	Moulage MAKPAC	DTM51ZJX3	837671-8	Moulage MAKPAC
DHS710ZJ	821552-6	Coffret 4 MAKPAC	DLX2227PTJ	838533-3	Moulage MAKPAC	DTM52RTJX1	821551-8	Coffret 3 MAKPAC
DHS710ZJ	837861-3	Moulage MAKPAC	DLX3078MJ	821551-8	Coffret 3 MAKPAC	DTP141RTJ	821550-0	Coffret 2 MAKPAC
DHS782PT2J	821552-6	Coffret 4 MAKPAC	DLX3078MJ	821552-6	Coffret 4 MAKPAC	DTP141RTJ	837670-0	Moulage MAKPAC
DHS782PT2J	835C85-3	Moulage MAKPAC	DLX3078MJ	837641-7	Moulage MAKPAC	DTR180ZJ	821552-6	Coffret 4 MAKPAC
DHS782ZJ	821552-6	Coffret 4 MAKPAC	DLX3078MJ	838397-5	Moulage MAKPAC	DTR180ZJ	839735-4	Moulage MAKPAC
DHS782ZJ	835C85-3	Moulage MAKPAC	DLX3092TJ	821552-6	Coffret 4 MAKPAC	DTS130RMJ	821550-0	Coffret 2 MAKPAC
DHS783T2JU	821552-6	Coffret 4 MAKPAC	DLX3092TJ	821550-0	Coffret 2 MAKPAC	DTS130RMJ	837670-0	Moulage MAKPAC
DHS783T2JU	835C85-3	Moulage MAKPAC	DLX3092TJ	838096-9	Moulage MAKPAC	DTW1001RTJ	821551-8	Coffret 3 MAKPAC
DHS783ZJU	821552-6	Coffret 4 MAKPAC	DLX3092TJ	837916-4	Moulage MAKPAC	DTW1001RTJ	837645-9	Moulage MAKPAC
DHS783ZJU	835C85-3	Moulage MAKPAC	DLX3095PTJ	821552-6	Coffret 4 MAKPAC	DTW1001ZJ	821551-8	Coffret 3 MAKPAC
DHS900PT2	821797-6	Coffret synthétique	DLX3095PTJ	837916-4	Moulage MAKPAC	DTW1001ZJ	837645-9	Moulage MAKPAC
DJN161RTJ	821550-0	Coffret 2 MAKPAC	DLX5038PTJ	821552-6	Coffret 4 MAKPAC	DTW1002RTJ	821551-8	Coffret 3 MAKPAC
DJN161RTJ	837678-4	Moulage MAKPAC	DLX5038PTJ	821551-8	Coffret 3 MAKPAC	DTW1002RTJ	837645-9	Moulage MAKPAC
DJR183RYJ	821550-0	Coffret 2 MAKPAC	DLX5039PTJ	821551-8	Coffret 3 MAKPAC	DTW1002ZJ	821551-8	Coffret 3 MAKPAC
DJR183RYJ	837897-2	Moulage MAKPAC	DLX5039PTJ	821552-6	Coffret 4 MAKPAC	DTW1002ZJ	837645-9	Moulage MAKPAC
DJR186RTE	821620-5	Coffret synthétique	DLX7014PTJ	821552-6	Coffret 4 MAKPAC	DTW180RFJ	821550-0	Coffret 2 MAKPAC
DJR186RTE	821620-5	Coffret synthétique	DLX7014PTJ	821550-0	Coffret 2 MAKPAC	DTW180RFJ	837670-0	Moulage MAKPAC
DJR188RFJ	821551-8	Coffret 3 MAKPAC	DLX7014PTJ	821551-8	Coffret 3 MAKPAC	DTW181RFJ	821550-0	Coffret 2 MAKPAC
DJR188RFJ	839458-4	Moulage MAKPAC	DP4011J	821550-0	Coffret 2 MAKPAC	DTW181RFJ	837670-0	Moulage MAKPAC
DJR360PT2	821670-0	Coffret synthétique	DPB180RME	141496-7	Coffret synthétique	DTW190RFE	141856-3	Coffret synthétique
DJS130RFE	824756-9	Coffret synthétique	DPP2002K	SC09009190	Coffret synthétique	DTW251RMJ	821550-0	Coffret 2 MAKPAC
DJS161RMJ	821550-0	Coffret 2 MAKPAC	DPT353RTJ	821550-0	Coffret 2 MAKPAC	DTW251RMJ	837670-0	Moulage MAKPAC
DJS161RMJ	837636-0	Moulage MAKPAC	DPT353RTJ	839128-5	Moulage MAKPAC	DTW285RTJ	821550-0	Coffret 2 MAKPAC
DJS161RTJ	821550-0	Coffret 2 MAKPAC	DPV300ZJ	821550-0	Coffret 2 MAKPAC	DTW285RTJ	837670-0	Moulage MAKPAC
DJS161RTJ	837636-0	Moulage MAKPAC	DPV300ZJ	835V03-5	Moulage MAKPAC	DTW285RTJX	821550-0	Coffret 2 MAKPAC
DJV180RFJ	821550-0	Coffret 2 MAKPAC	DRT50RTJX3	821552-6	Coffret 4 MAKPAC	DTW285RTJX	837670-0	Moulage MAKPAC
DJV180RFJ	837639-4	Moulage MAKPAC	DRT50ZJX3	821552-6	Coffret 4 MAKPAC	DTW285ZJ	821550-0	Coffret 2 MAKPAC
DJV181RTJ	821551-8	Coffret 3 MAKPAC	DRV150ZJ	821551-8	Coffret 3 MAKPAC	DTW285ZJ	837670-0	Moulage MAKPAC
DJV181RTJ	837789-5	Moulage MAKPAC	DRV150ZJ	835A34-8	Moulage MAKPAC	DTW301RTJ	821550-0	Coffret 2 MAKPAC
DJV181ZJ	821551-8	Coffret 3 MAKPAC	DRV250ZJ	821551-8	Coffret 3 MAKPAC	DTW301RTJ	837670-0	Moulage MAKPAC
DJV181ZJ	837789-5	Moulage MAKPAC	DRV250ZJ	835A34-8	Moulage MAKPAC	DTW301ZJ	821550-0	Coffret 2 MAKPAC
DJV182RMJ	821550-0	Coffret 2 MAKPAC	DSC102ZJ	821551-8	Coffret 3 MAKPAC	DTW301ZJ	837670-0	Moulage MAKPAC
DJV182RMJ	837639-4	Moulage MAKPAC	DSC250RT	SC09009190	Coffret synthétique	DTW450RTJ	821551-8	Coffret 3 MAKPAC

Machines	Réf.	Désignation	Machines	Réf.	Désignation	Machines	Réf.	Désignation
DTW450RTJ	837645-9	Moulage MAKPAC	HR002GM202	835C84-5	Moulage MAKPAC	LCT204J	837875-2	Moulage MAKPAC
DTW700RTJ	821551-8	Coffret 3 MAKPAC	HR002GM204	821552-6	Coffret 4 MAKPAC	LOT0074	821550-0	Coffret 2 MAKPAC
DTW700RTJ	837645-9	Moulage MAKPAC	HR002GM204	835C84-5	Moulage MAKPAC	LOT0074	821551-8	Coffret 3 MAKPAC
DTW700ZJ	821551-8	Coffret 3 MAKPAC	HR002GZ02	821552-6	Coffret 4 MAKPAC	LOT0074	837916-4	Moulage MAKPAC
DTW700ZJ	837645-9	Moulage MAKPAC	HR002GZ02	835C84-5	Moulage MAKPAC	LOT0074	837634-4	Moulage MAKPAC
DVP180RT	AS0VP007MK	Coffret synthétique	HR002GZ05	821552-6	Coffret 4 MAKPAC	LOT0135	821551-8	Coffret 3 MAKPAC
DVR350RME	821766-7	Coffret synthétique	HR002GZ05	835C84-5	Moulage MAKPAC	LOT0135	837864-7	Moulage MAKPAC
DVR450RME	821766-7	Coffret synthétique	HR004GD201	821552-6	Coffret 4 MAKPAC	LOT0151	821550-0	Coffret 2 MAKPAC
DWD181ZJ	821550-0	Coffret 2 MAKPAC	HR004GD201	835C84-5	Moulage MAKPAC	LOT0184	821552-6	Coffret 4 MAKPAC
DWD181ZJ	RN32741155	Moulage MAKPAC	HR004GM201	821552-6	Coffret 4 MAKPAC	LOT0213	821550-0	Coffret 2 MAKPAC
DWT310PT2	821748-9	Coffret synthétique	HR004GM201	835C84-5	Moulage MAKPAC	LOT0213	837916-4	Moulage MAKPAC
ES2141KTL	823332-6	Coffret synthétique	HR004GZ01	821552-6	Coffret 4 MAKPAC	M8101K	821656-4	Coffret synthétique
FN001GA201	141A98-5	Coffret synthétique	HR004GZ01	835C84-5	Moulage MAKPAC	M8700	824997-7	Coffret synthétique
FN001GZ02	821551-8	Coffret 3 MAKPAC	HR005GM202	821837-0	Coffret synthétique	PC5001C	181789-0	Coffret synthétique
FN001GZ02	835U86-9	Moulage MAKPAC	HR005GZ01	821837-0	Coffret synthétique	PC5010C	140B63-7	Coffret synthétique
FS2300K	824890-5	Coffret synthétique	HR140DSMJ	821550-0	Coffret 2 MAKPAC	PJ7000J	821551-8	Coffret 3 MAKPAC
FS2500K	824890-5	Coffret synthétique	HR140DSMJ	839245-1	Moulage MAKPAC	PJ7000J	837661-1	Moulage MAKPAC
FS2700K	824890-5	Coffret synthétique	HR166DSMJ	821551-8	Coffret 3 MAKPAC	PS420SCCK138	988959034	Coffret synthétique
FS2701K	824890-5	Coffret synthétique	HR166DSMJ	839245-1	Moulage MAKPAC	PS5105CKIT45	957211610	Coffret synthétique
FS4000K	824890-5	Coffret synthétique	HR1841FJ	821549-5	Coffret 1 MAKPAC	PT354DWYJ	821549-5	Coffret 1 MAKPAC
FS6300RXJ	821550-0	Coffret 2 MAKPAC	HR2300X9	824914-7	Coffret synthétique	PT354DWYJ	837640-9	Moulage MAKPAC
GA005GM201	821552-6	Coffret 4 MAKPAC	HR2320TSP1	823312-2	Coffret synthétique	RP0900XJ	821550-0	Coffret 2 MAKPAC
GA005GM201	835E79-0	Moulage MAKPAC	HR2470	824799-1	Coffret synthétique	RP0910J	821550-0	Coffret 2 MAKPAC
GA005GZ01	821552-6	Coffret 4 MAKPAC	HR2470TX1	823298-0	Coffret synthétique	RP1110CJ	821550-0	Coffret 2 MAKPAC
GA005GZ01	835E79-0	Moulage MAKPAC	HR2600X9	824914-7	Coffret synthétique	RP1110CJ	837660-3	Moulage MAKPAC
GA013GM201	821552-6	Coffret 4 MAKPAC	HR2630T	824916-3	Coffret synthétique	RP1800FXJ	821552-6	Coffret 4 MAKPAC
GA013GZ01	821552-6	Coffret 4 MAKPAC	HR2630TX4	823312-2	Coffret synthétique	RP1800FXJ	837647-5	Moulage MAKPAC
GA023GM201	821552-6	Coffret 4 MAKPAC	HR2630X7	824914-7	Coffret synthétique	RP2300FCXJ	821552-6	Coffret 4 MAKPAC
GA023GM201	835E79-0	Moulage MAKPAC	HR2631FTX4	823312-2	Coffret synthétique	RP2300FCXJ	837647-5	Moulage MAKPAC
GA023GZ01	821552-6	Coffret 4 MAKPAC	HR2650JX14	821551-8	Coffret 3 MAKPAC	RT0700CX3J	821552-6	Coffret 4 MAKPAC
GA023GZ01	835E79-0	Moulage MAKPAC	HR2651TJ14	821551-8	Coffret 3 MAKPAC	SA5040CJ	821550-0	Coffret 2 MAKPAC
GA029GM201	821552-6	Coffret 4 MAKPAC	HR2811FT	824789-4	Coffret synthétique	SA5040CJ	837672-6	Moulage MAKPAC
GA029GM201	835E79-0	Moulage MAKPAC	HR3012FCWJ	821552-6	Coffret 4 MAKPAC	SD100DSAJ	821549-5	Coffret 1 MAKPAC
GA029GZ01	821552-6	Coffret 4 MAKPAC	HR3012FCWJ	835B25-5	Moulage MAKPAC	SG1251J	821552-6	Coffret 4 MAKPAC
GA029GZ01	835E79-0	Moulage MAKPAC	HR3210FTC	824825-6	Coffret synthétique	SG1251J	838111-9	Moulage MAKPAC
GA037GZ	821841-9	Coffret synthétique	HR3541FCX	824825-6	Coffret synthétique	SG150	B50856	Coffret synthétique
GA5040CJD	821550-0	Coffret 2 MAKPAC	HR4001C	154678-2	Coffret synthétique	SP6000J	821552-6	Coffret 4 MAKPAC
GA5040CJD	837672-6	Moulage MAKPAC	HR4002	824798-3	Coffret synthétique	SP6000J	837945-7	Moulage MAKPAC
GA5040RKDJ	821550-0	Coffret 2 MAKPAC	HR4003C	196278-2	Coffret synthétique	ST113DSAJ	821549-5	Coffret 1 MAKPAC
GA5040RKDJ	837672-6	Moulage MAKPAC	HR4010C	154677-4	Coffret synthétique	TD001GZ02	821550-0	Coffret 2 MAKPAC
GA9020K	824958-7	Coffret synthétique	HR4501C	158273-0	Coffret synthétique	TD001GZ02	835F94-0	Moulage MAKPAC
GA9020KDX2	824958-7	Coffret synthétique	HR4510C	158273-0	Coffret synthétique	TD022DSE	831277-4	Coffret synthétique
GA9030KDX2	824958-7	Coffret synthétique	HR4511C	158273-0	Coffret synthétique	TD110DSMJ	821549-5	Coffret 1 MAKPAC
GA9040SFK1	824958-7	Coffret synthétique	HR5000	150589-9	Coffret synthétique	TD110DSMJ	838312-9	Moulage MAKPAC
GA9040SKD1	824958-7	Coffret synthétique	HR5202C	196552-8	Coffret synthétique	TD110DWAE	821661-1	Coffret synthétique
GA9050KX	143642-8	Coffret synthétique	HR5212C	196553-6	Coffret synthétique	TD111DSMJ	821549-5	Coffret 1 MAKPAC
GF600SE	824990-1	Coffret synthétique	HS004GM202	821552-6	Coffret 4 MAKPAC	TD111DSMJ	838312-9	Moulage MAKPAC
GN420CLSE	821512-8	Coffret synthétique	HS004GM202	835C85-3	Moulage MAKPAC	TD111DWAE	821661-1	Coffret synthétique
GN900SE	824875-1	Coffret synthétique	HS004GZ03	821552-6	Coffret 4 MAKPAC	TM3010CK	821592-4	Coffret synthétique
HG551VK	130442	Coffret synthétique	HS004GZ03	835C85-3	Moulage MAKPAC	TM3010CX3J	821550-0	Coffret 2 MAKPAC
HG6031VK	PRO0000061	Coffret synthétique	HS301DSMJ	821550-0	Coffret 2 MAKPAC	TM3010CX3J	837773-0	Moulage MAKPAC
HG651CK	130442	Coffret synthétique	HS301DSMJ	838315-3	Moulage MAKPAC	TM3010CX6	821592-4	Coffret synthétique
HG6531CK	PRO0000123	Coffret synthétique	HS6101J	821551-8	Coffret 3 MAKPAC	TM303SAEX1	143644-4	Coffret synthétique
HK0500	824523-2	Coffret synthétique	HS6101J	837807-9	Moulage MAKPAC	TW001GD201	821551-8	Coffret 3 MAKPAC
HK1820	824789-4	Coffret synthétique	HS6601J	821551-8	Coffret 3 MAKPAC	TW001GD201	835K85-1	Moulage MAKPAC
HM002GZ03	821848-5	Coffret synthétique	HS6601J	838314-5	Moulage MAKPAC	TW001GM201	821551-8	Coffret 3 MAKPAC
HM0871C	824904-0	Coffret synthétique	HS7101J	821552-6	Coffret 4 MAKPAC	TW001GM201	835K85-1	Moulage MAKPAC
HM1111C	140561-9	Coffret synthétique	HS7101J	837807-9	Moulage MAKPAC	TW001GZ01	821551-8	Coffret 3 MAKPAC
HM1203C	824908-2	Coffret synthétique	HS7601K	821622-1	Coffret synthétique	TW001GZ01	835K85-1	Moulage MAKPAC
HM1213C	824908-2	Coffret synthétique	JN3201J	821550-0	Coffret 2 MAKPAC	TW0200	824703-0	Coffret synthétique
HM1214C	824882-4	Coffret synthétique	JR103DSMJ	821549-5	Coffret 1 MAKPAC	TW0350	824702-2	Coffret synthétique
HM1317C	824897-1	Coffret synthétique	JR3050T	824734-9	Coffret synthétique	TW060DWAJ	821549-5	Coffret 1 MAKPAC
HM1317CB	824897-1	Coffret synthétique	JR3051TK	821795-0	Coffret synthétique	TW060DWAJ	838312-9	Moulage MAKPAC
HP001GD201	821551-8	Coffret 3 MAKPAC	JR3060T	824734-9	Coffret synthétique	TW060DZJ	821549-5	Coffret 1 MAKPAC
HP001GD201	835F93-2	Moulage MAKPAC	JR3070CTH	824734-9	Coffret synthétique	TW060DZJ	838312-9	Moulage MAKPAC
HP001GZ01	821551-8	Coffret 3 MAKPAC	JV0600J	821549-5	Coffret 1 MAKPAC	TW1000	824737-3	Coffret synthétique
HP001GZ01	835F93-2	Moulage MAKPAC	JV0600J	837803-7	Moulage MAKPAC	TW100DWAJ	821549-5	Coffret 1 MAKPAC
HP002GD201	821550-0	Coffret 2 MAKPAC	JV101DSAJ	821549-5	Coffret 1 MAKPAC	TW140DSAJ	821549-5	Coffret 1 MAKPAC
HP002GD201	835U77-0	Moulage MAKPAC	JV102DSMJ	821549-5	Coffret 1 MAKPAC	TW140DSMJ	821549-5	Coffret 1 MAKPAC
HP1641K1X	824811-7	Coffret synthétique	JV102DSMJ	839186-1	Moulage MAKPAC	TW140DZJ	821549-5	Coffret 1 MAKPAC
HP2051FHJ	821549-5	Coffret 1 MAKPAC	JV103DSMJ	821551-8	Coffret 3 MAKPAC	TW140DZJ	838312-9	Moulage MAKPAC
HP2051FHJ	838039-1	Moulage MAKPAC	JV103DSMJ	839186-1	Moulage MAKPAC	TW141DWAJ	821549-5	Coffret 1 MAKPAC
HP2071FJ	821549-5	Coffret 1 MAKPAC	JV183DWE	821646-7	Coffret synthétique	TW141DZJ	821549-5	Coffret 1 MAKPAC
HP2071FJ	838039-1	Moulage MAKPAC	KP0800J	821551-8	Coffret 3 MAKPAC	UC4051AK	823333-4	Coffret synthétique
HP331DSMJ	821550-0	Coffret 2 MAKPAC	KP0800J	837659-8	Moulage MAKPAC			
HP331DSMJ	838312-9	Moulage MAKPAC	KP0810CJ	821551-8	Coffret 3 MAKPAC			
HP332DSMJ	821549-5	Coffret 1 MAKPAC	KP0810CJ	837659-8	Moulage MAKPAC			
HP332DSMJ	838312-9	Moulage MAKPAC	KP0810J	821551-8	Coffret 3 MAKPAC			
HP333DWAE	821661-1	Coffret synthétique	KP0810J	837659-8	Moulage MAKPAC			
HR002GM202	821552-6	Coffret 4 MAKPAC	LCT204J	821549-5	Coffret 1 MAKPAC			



Références	Charbons	Type	Références	Charbons	Type	Références	Charbons	Type	Références	Charbons	Type
1100	181030-1	CB-100	DDF446RM3J	194427-5	CB-440	GA9040SFK1	191957-7	CB-204	JS3201J	181030-1	CB-100
1806B	181044-0	CB-153	DDF446RMJ	194427-5	CB-440	GA9050KX	191957-7	CB-204	JV0600J	191627-8	CB-64
1911B	181410-1	CB-106	DDF448RMJ	194427-5	CB-440	GA9060	197129-2	CB-218	KC100Z	191953-5	CB-203
2012NB	181044-0	CB-153	DDF458RT3J	194427-5	CB-440	GA9061R	197129-2	CB-218	KP0800J	191940-4	CB-411
2107FK	191963-2	CB-303	DDF458RTJ	194427-5	CB-440	GA9063R	197129-2	CB-218	KP0810CJ	191972-1	CB-132
2704N	181044-0	CB-153	DDF482Z	194427-5	CB-440	GD0600	194074-2	CB-325	KP0810J	191972-1	CB-132
3710J	191940-4	CB-411	DF0300	191940-4	CB-411	GD0603	191627-8	CB-64	KP312S	191953-5	CB-203
4101RH	194547-5	CB-253	DFR550RTJ	194427-5	CB-440	GD0800C	191978-9	CB-318	LC1230N	191953-5	CB-203
4114S	191957-7	CB-204	DFR550Z	194427-5	CB-440	GD0810C	191978-9	CB-318	LF1000	181044-0	CB-153
4131	191963-2	CB-303	DFR750Z	194427-5	CB-440	GD0811C	191978-9	CB-318	LH1040	181044-0	CB-153
4329K	191627-8	CB-64	DFS451RFJ	194427-5	CB-440	GV7000C	191963-2	CB-303	LH1201FL	JM23000123	
4350FCTJ	191962-4	CB-419	DFS451Z	194427-5	CB-440	HB500	EE80700013		LS0714FL	191963-2	CB-303
4351FCTJ	191962-4	CB-419	DGA452Z	191971-3	CB-430	HK0500	191904-8	CB-113	LS0714FLN	191963-2	CB-303
5008MGJ	181044-0	CB-153	DGD800Z	191971-3	CB-430	HK1820	194160-9	CB-350	LS0815FLN	JM23500117	
5103R	191953-5	CB-203	DHP458RT3J	194427-5	CB-440	HM0870C	194160-9	CB-350	LS1018L	JM23000123	
5143R	191953-5	CB-203	DHP458RTJ	194427-5	CB-440	HM0871C	194160-9	CB-350	LS1018LN	JM23000123	
5705RK	191963-2	CB-303	DHP482RM3J	194427-5	CB-440	HM1111C	195845-0	CB-175	LS1019L	181044-0	CB-153
5903R	191953-5	CB-203	DHP482RMJ	194427-5	CB-440	HM1213C	195845-0	CB-175	LS1040	181044-0	CB-153
5903RK	191953-5	CB-203	DHP482RTJ	194427-5	CB-440	HM1214C	195845-0	CB-175	LS1040N	181044-0	CB-153
6408	191962-4	CB-419	DHP482Z	194427-5	CB-440	HM1317C	195845-0	CB-175	LS1440	181044-0	CB-153
6413	191627-8	CB-64	DHR165RMJ	191971-3	CB-430	HM1317CB	195845-0	CB-175	LS1440N	181044-0	CB-153
6843	191940-4	CB-411	DHR202RMJ	194435-6	CB-441	HM1400	181048-2	CB-155	LW1400	191953-5	CB-203
6844	191940-4	CB-411	DHR202RTJ	194435-6	CB-441	HM1511	195845-0	CB-175	LW1401S	191953-5	CB-203
6906	181030-1	CB-100	DHR202Z	194435-6	CB-441	HM1512	195845-0	CB-175	M2300	JM23000123	
6922NB	191940-4	CB-411	DHR202ZJ	194435-6	CB-441	HM1812	197129-2	CB-218	M3600	191953-5	CB-203
6924N	191963-2	CB-303	DHR264PT4J	194928-3	CB-442	HP0300	191940-4	CB-411	M3601	181410-1	CB-106
7104L	181044-0	CB-153	DHS630ZJ	194435-6	CB-441	HP1631KX3	191998-3	CB-85A	M3700	191940-4	CB-411
9031	191940-4	CB-411	DJR186RTE	194435-6	CB-441	HP1641K1X	191962-4	CB-419	M4501K	191963-2	CB-303
9032	191940-4	CB-411	DJS130RFE	194427-5	CB-440	HM2051FHJ	191962-4	CB-419	M5802	191963-2	CB-303
9046	191962-4	CB-419	DJS130Z	194427-5	CB-440	HP2071FJ	191962-4	CB-419	M6600	191963-2	CB-303
9207SPB	181030-1	CB-100	DJS161RMJ	191971-3	CB-430	HR2300X9	194074-2	CB-325	M8101K	191998-3	CB-85A
9218SB	181030-1	CB-100	DJS161RTJ	191971-3	CB-430	HR2470	194074-2	CB-325	M8700	194722-3	CB-459
9401	181044-0	CB-153	DJS161Z	191971-3	CB-430	HR2470TX1	194074-2	CB-325	M9503RK	191940-4	CB-411
9403	191963-2	CB-303	DJV180RFJ	191971-3	CB-430	HR2600	194074-2	CB-325	ML5100	JM23000123	
9403J	191963-2	CB-303	DJV180Z	191971-3	CB-430	HR2600X9	194074-2	CB-325	MLT100	JM23000123	
9404J	191963-2	CB-303	DKP180RTJ	194435-6	CB-441	HR2630T	194074-2	CB-325	MLT100N	JM23000123	
9558HNRG	194074-2	CB-325	DKP180Z	194435-6	CB-441	HR2630TX4	194074-2	CB-325	MT111K	191963-2	CB-303
9558PBGYK	194074-2	CB-325	DP4003	191962-4	CB-419	HR2630X7	194074-2	CB-325	N5900B	181044-0	CB-153
9565CR	191978-9	CB-318	DP4700	191627-8	CB-64	HR2631FTX4	194074-2	CB-325	PC5001C	194547-5	CB-253
9565PCV	191978-9	CB-318	DS4011	191940-4	CB-411	HR2811FT	194074-2	CB-325	PC5010C	191978-9	CB-318
9741	181030-1	CB-100	DSS501RMJ	191971-3	CB-430	HR3012FCWJ	194160-9	CB-350	PJ7000J	194722-3	CB-459
9911	191940-4	CB-411	DSS610RMJ	194435-6	CB-441	HR3210FCT	194160-9	CB-350	PO6000C	191978-9	CB-318
9920	191963-2	CB-303	DTD152RMJ	196854-2	CB-448	HR3541FCX	194160-9	CB-350	PV7000C	191963-2	CB-303
AG3729	191971-3	CB-430	DTD152RTJ	196854-2	CB-448	HR4001C	194160-9	CB-350	RP0900XJ	181410-1	CB-106
AG3729-P	191971-3	CB-430	DTD152Z	196854-2	CB-448	HR4002	194160-9	CB-350	RP0910J	191963-2	CB-303
AH3756	194928-3	CB-442	DTD152ZJ	196854-2	CB-448	HR4003C	194160-9	CB-350	RP1110CJ	191963-2	CB-303
AH3756-P	194928-3	CB-442	DTM51RMJX3	632B89-8		HR4010C	194160-9	CB-350	RP1800FXJ	191953-5	CB-203
AH3766	194928-3	CB-442	DTM51ZJX3	632B89-8		HR4013C	194160-9	CB-350	RP2300FCXJ	191953-5	CB-203
AH3766-P	194928-3	CB-442	DTW450RTJ	194435-6	CB-441	HR4501C	195845-0	CB-175	RT0700CX3J	191940-4	CB-411
AS3726	194928-3	CB-442	DTW450Z	194435-6	CB-441	HR4510C	195845-0	CB-175	SA5040CJ	191978-9	CB-318
B03711	191627-8	CB-64	DUB361RF2	191971-3	CB-430	HR4511C	195845-0	CB-175	SA7000C	191957-7	CB-204
B04555	191962-4	CB-419	DUB361Z	191971-3	CB-430	HR5000	181048-2	CB-155	SG150	B45872	
B04565	191962-4	CB-419	ET101C	YA00000489		HR5202C	195844-2	CB-175	SP6000J	191963-2	CB-303
B04900VJ	191962-4	CB-419	EV3213	652023960		HR5212C	195844-2	CB-175	TM3010CX6	194722-3	CB-459
B05031J	191962-4	CB-419	EV3618	652024748		HS6101J	196018-8	CB-174	TW0200	191940-4	CB-411
B05041J	191627-8	CB-64	FS2300K	191962-4	CB-419	HS6601J	191963-2	CB-303	TW0350	191940-4	CB-411
B06030J	191962-4	CB-419	FS2500K	191962-4	CB-419	HS7101J	196018-8	CB-174	TW1000	181044-0	CB-153
CA5000XJ	191963-2	CB-303	FS2700K	191962-4	CB-419	HS7601	191963-2	CB-303	UC4051AK	181044-0	CB-153
DA3010F	191962-4	CB-419	FS2701K	191962-4	CB-419	HT345	191962-4	CB-419	UH4261	191962-4	CB-419
DA3011F	191962-4	CB-419	FS4000K	191962-4	CB-419	HT355	191962-4	CB-419	UH4570	191962-4	CB-419
DBM130	EE80700019		FS6300RXJ	191962-4	CB-419	HT365	191962-4	CB-419	UH4861	191962-4	CB-419
DBM131	EE80700019		GA4530R	194722-3	CB-459	HT5510	191962-4	CB-419	UH5261	191962-4	CB-419
DBM230M	EE80700019		GA5021C	194547-5	CB-253	HT6510	191962-4	CB-419	UH5570	191962-4	CB-419
DBN500RMJ	194427-5	CB-440	GA5030R	194722-3	CB-459	HT7510	191962-4	CB-419	UH5580	191962-4	CB-419
DBN500RTJ	194427-5	CB-440	GA5040CJD	191978-9	CB-318	JN1601	191940-4	CB-411	UH6570	191962-4	CB-419
DBN500ZJ	194427-5	CB-440	GA5050R	191D85-2	CB-260	JN3201J	191963-2	CB-303	UH6580	191962-4	CB-419
DCS550RMJ	191971-3	CB-430	GA5051R	191D85-2	CB-260	JR3050T	191963-2	CB-303	UH7580	191962-4	CB-419
DDA350RMJ	194427-5	CB-440	GA6040C01	191978-9	CB-318	JR3051TK	191963-2	CB-303	UT1200	EE80700032	
DDA350RTJ	194427-5	CB-440	GA9020	191957-7	CB-204	JR3060T	191963-2	CB-303	UT1400	EE80700013	
DDA350Z	194427-5	CB-440	GA9020K	191957-7	CB-204	JR3070CTH	191963-2	CB-303	VC2211MX1	195483-8	CB-173
DDA351RMJ	194427-5	CB-440	GA9030KDX2	191957-7	CB-204	JS1000	194722-3	CB-459	VC3210LX1	195483-8	CB-173
DDA351RTJ	194427-5	CB-440	GA9030SF01	191957-7	CB-204	JS1601	194722-3	CB-459	VC3211HX1	195483-8	CB-173
DDA351Z	194427-5	CB-440	GA9030X01	191957-7	CB-204	JS1602	194722-3	CB-459	VC3211MX1	195483-8	CB-173

## Bougies

Ref.	Type	Modèle	Qté	Pour
965603018	BM6F	NGK	1	G1700I
0650140380	BMR4A	NGK "R"	1	
168662-1	BMR7A	NGK "R"	1	
958603618	BPMR6F	NGK	1	
MR00262483	BPMR6Y	NGK "R"	1	
168648-5	BPMR7A	NGK "R"	1	PS310TH30
958603621	BPMR7A	NGK "R"	1	
351410110	BPMR8Y	NGK "R"	1	DPC8132, MS4200E, MS4510, PC6412DWS, PC7314DWS, PC8116D, PS3410TH30, PS460-45, PS4605-45, PS6400HS50, PS9010S60, MS4510KIT, PS7310-50, PS7910-50, PS5105CKIT45, PS5105C45, PS500C45, PS34, PS41, PS45, PS3410, PS35, PS420, PS460, PS500, PS4600, PS4605, PS5000, PS5105, PS6400, PS7300, PS7900, PS9010, PC6412, PC6414, PC7314, PC8116, DPC6430, DPC7331, PB500
0650140150	BR6HS	NGK "R"	1	
168534-0	CMR4A	NGK	1	
168401-9	CMR6A	NGK	1	
168652-4	CMR6H	NGK	1	
965603040	CMR7A-5	NGK	1	
TN00004000	CMR7A-5	NGK	1	
BB451060	RCJ4	CHAMPION	1	
TN00001950	RCJ8	CHAMPION	1	
RJ19LM	RJ19LM	CHAMPION	1	
965603027	RJ19LM	CHAMPION	1	
EG671A				MS335-4U, MS246-4CE, MS246-4UE, MS335-4C, LT245-4, LT246-4, CS246-4C
HT2475, MP352-4, MS352-4R, PB7600-4, PS222TH, SP252-4R, PB252-4, HT2360D, HT2375D, HT2350D, HT2460, PS32CTL35, PS32C35				
PS350SC35, PS420SC40, PS420SC38				
MS4520B, MS4520U, MS5700B, MS5700U, PD520				

## Les forfaits de réparation par type de machine

Code forfait	Désignation
F30	Forfait de réparation
F32	Forfait de réparation
F35	Forfait de réparation
F36	Forfait de réparation
F38	Forfait de réparation
F40	Forfait de réparation
F41	Forfait de réparation
F42	Forfait de réparation
F43	Forfait de réparation
F44	Forfait de réparation
F45	Forfait de réparation
F48	Forfait de réparation
F50	Forfait de réparation
F52	Forfait de réparation

**Sont inclus dans les forfaits : les pièces, la main d'œuvre, les essais-contrôle, le port retour et l'emballage. Ne sont pas inclus : les batteries et accessoires.**

### FORFAIT STANDARD (représente 90% des cas) :

Vérification complète et remise en état de la machine, sauf si la machine est accidentée ou présente une usure anormale. Dans ce cas, un devis sera établi. Réparation garantie 6 mois.

### FORFAIT SIMPLE :

Interventions inférieures à 15 minutes avec éventuellement remplacement de pièces mineures : charbon, cordon d'alimentation, interrupteur, mandrin, bougie, filtre, lanceur, petites pièces extérieures.

### Chargeur et Batterie : Pas d'intervention mais facturation du produit au Tarif MAKITA en vigueur + frais de port.

Pour toutes les machines ne figurant pas dans ce tarif forfaitaire un devis détaillé vous sera établi. Tout devis établi (expiré, refusé ou ferrailé) vous sera facturé H.T. (+ les frais de port) si vous le refusez ou si vous n'y donnez pas de réponse dans les 14 jours.

Les pièces détachées utilisées au cours de nos interventions sont garanties 6 mois.

Lecture du tableau : identifier la référence de la machine dans le tableau ci-dessous, à l'aide des premiers caractères. Si la référence de la machine contient des caractères supplémentaires, ils ne sont pas à prendre en considération pour déterminer la valeur du forfait. Exemple : DDF482RMJ sera indiquée dans le tableau DDF482 (F38).

Machine	Forfait standard	Forfait simple
<b>AFFLEUREUSES</b>		
3708, 3710	F42	F36
DC0180, 181	F35	F30
DRT50, RT0700C	F42	F36
<b>AGRAFEUSES</b>		
DST112, 113	F38	F32
BST ou DST 110, 220, 221	F42	F36
T221D	F42	F36
AT638 AT638A	F35	F30
AT450H	F45	F38
<b>ASPIRATEURS</b>		
DRC200	F30	F43
DCL280, 281, 282	F38	F32
DCL500, 501, 660, 665, 750	F36	F42
DVC155, 156, 157, 260, 261, 265, 350, 865, 866, 867	F35	F30
DVC150, 152, 154, 860, 863, 864 CL111D, 121D	F38	F32
DVC560	F43	F35
DVC860, 863, 864, 865, 866, 867	F43	F35
CL070, 100, 104, 106, 107, 183	F35	F30
VC1310L, 2010L, 2510L, 2511L, 2512L	F40	F35
VC (toute la série)	F42	F36
VC3211, 4210	F45	F38
Aspiro souffleur BVC350 EB165, 166V	F38	F32
<b>BOULONNEUSES</b>		
DTW180, 181, 250, 251	F36	F32
DTW285, 301, 450, 700	F40	F36
DTW310	F52	F44
DTW1001, 1002	F42	F36
TW060, 100D, 140, 141, 160, 161	F38	F32
TW0200, 0350	F42	F36
TW1000 6922NB DWT310	F45	F38
6905, 6906, 6934, 6953	F45	F38
<b>BURINEURS</b>		
BHR ou DHR162, 165, 171, 182, 202 HR1841	F38	F32
BHR ou DHR200, 241, 243, 281, 283	F42	F36
BHR ou DHR261, 262, 264, 400 DHK180	F45	F38
HK0500, 1820	F42	F36
HMO01G, 0810T, 0860C, 0870, 0871	F45	F38
HMO02G, 1111	F48	F41
HM1202, 1203, 1213, 1511, 1512	F50	F43
HM1214, 1317, 1812	F52	F44
HR140, 166	F36	F32
HR160D, 1830, 2020, 2230	F35	F32
HR2020, 2030	F38	F32
HR2300, 2310, 2320	F38	F32
HR2440, 2460	F38	F32
HR2432, 2470, 2810, 2811	F40	F35
HR2450/FT/T HR2470/FT/T	F40	F35
HR2510, 2811FT	F42	F36
De HR2600 à HR2653T	F40	F35
HR3000C, 3012, 3200C, 3210	F45	F38
HR3541	F48	F41
HR002G, 004G	F44	F38
HR4000 (Toute la série HR4000)	F48	F41
HR005G	F50	F43
HR006G	F52	F44
<b>BROYEUR électriques</b>		
FH2500	F40	F35
<b>CISAILLES</b>		
BJS / DJS130, 161, 131, 200, 800	F42	F36
JS1000, 1600, 1601, 1602	F42	F36
JS1660, 1670, 3201	F42	F36
JS3200	F50	F43
<b>COUPE TIGE</b>		
DSC102, SC103D	F45	F38
DSC121, 162, 163, 191, 250, 251	F52	F44
<b>CLOUEURS</b>		
AF505, 505N, 506	F42	F30
AF550H	F45	F38
AF601, AF635, AF353	F32	F30
AN250, 450, 510, 610, 620, 711, 911, 935, 960, 961	F38	F30
AN943	F42	F36
BPT DPT350, 351, 353, PT354, FN001G	F45	F38
DFN350	F40	F35
GN420CLSE	F50	F43
GF600SE	F48	F41
GN900SE	F45	F38
Entretien GN	F38	F38
DBN500, DBN600	F45	F38
<b>COMPRESSEURS</b>		
Compresseur AC640	F38	F32
Compresseur AC1300	F43	F38
<b>COUPE-HERBES</b>		
DUR181, UR101D, UR180D	F32	F30
Sans fil 36 volts (hors batterie et chargeur)	F36	F32
Sans fil 18 volts (hors batterie et chargeur) / ET101C	F36	F32
<b>DÉBRUSSAILLEUSES</b>		
Thermiques 2 temps : cylindrée inférieure à 30 cm <sup>3</sup>	F45	F38
Thermiques 2 temps : cylindrée supérieure à 30 cm <sup>3</sup>	F48	F41
Thermiques 4 temps : cylindrée inférieure à 30 cm <sup>3</sup>	F48	F41
Thermiques 4 temps : cylindrée supérieure à 30 cm <sup>3</sup>	F50	F43
UR002G à UR007G, UR101C, UR201C	F43	F35
UR012G	F50	F43
<b>DÉCAPEURS</b>		
Décapeurs à rouleau	F45	F38
Décapeurs thermiques	F35	F30
<b>DÉCOUPEUR PONCEUR</b>		
TM30D	F35	F30
TM3000, 3010	F38	F32
DTM50, 51, 52	F38	F32
<b>DÉCOUPEUR UNIVERSEL</b>		
CP100D	F35	F30
<b>DÉCOUPEUSES Matériaux</b>		
Électrique 4112HS, 4114S, DCE090	F45	F38
Thermique Toutes cylindrées	F52	F44
<b>DÉFONCEUSES</b>		
RP0900	F38	F32
RP0700, 0910, 1110C	F42	F36
RP1800F, 2300F	F45	F38
<b>GONFLEUR</b>		
DMP, MP	F32	F30
<b>GRIGNOTEUSES</b>		
JN1601C BJJ161 DJN161	F43	F36
JN3200C, 3201	F45	F38
<b>LAMELLEUSES</b>		
3901, PJ7000	F42	F36
BPJ180 et DPJ180	F38	F32
<b>LASER (Étalonnage)</b>		
Étalonnage	F43	F43
<b>MALAXEUR</b>		
DG460	F43	F35
DUT130, 131	F42	F36
UT1400, 1600	F42	F36
UT120, 1200	F40	F35
<b>MEULEUSES</b>		
DGA500	F38	F32
DGA700 GA038G	F42	F35
GA005G à GA037G	F38	F32
BGA DGA452 ou BGD / DGD ou GD0600 GD0603	F35	F30
DGA900, 901	F44	F38
GD0800, 801, 810C, 0811 GS5000, 6000	F42	F36
Modèle D= 115 et 125mm <=1000W	F35	F30

Modèle D= 115 et 125mm >1000W	F38	F32
Modèle D= 150 et 230mm <=2200W	F38	F32
Modèle D= 150 et 230mm >2200W	F40	F35
<b>NETTOYEURS</b>	<b>Forfait standard</b>	<b>Forfait simple</b>
DHW080	F43	F36
HW102	F35	F30
HW110, 112, 1200	F38	F32
HW130, 132, 1300	F40	F35
HW131	F42	F36
HW151	F45	F38
<b>OUTIL MULTIFONCTION</b>	<b>Forfait standard</b>	<b>Forfait simple</b>
CS246-4C	F45	F38
18 V LXT	F38	F32
40 V max	F40	F35
Sans fil 36 volts (hors batterie et chargeur)	F48	F41
<b>PERCEUSES et VISSEUSES</b>	<b>Forfait standard</b>	<b>Forfait simple</b>
6019D	F35	F30
6211D à 6281D	F35	F30
6313D à 6349D	F38	F32
6381D 6391D	F35	F30
6408	F35	F30
6825R	F38	F32
6841R, 6842, 6843, 6844	F40	F35
6934FD à 6980FD	F38	F32
6952, 6953	F38	F32
8270D, 8271D, 8280D, 8281D	F35	F30
8390D, 8391D	F35	F30
8400D à 8444D	F38	F32
BDA ou DDA	F40	F35
BDF ou DDF083, 343, 453, 487	F35	F30
BDF ou DDF442, 446, 452, 456, 458, 482, 483, 485, 484, 486	F38	F32
BDF ou DDF441, 444, 448, 451	F40	F35
BDF ou DDF454, 459, 460, 480, 481	F40	F35
BFL ou DFL (Toute la série)	F40	F35
BFR ou DFR (Toute la série)	F42	F36
BFS ou DFS (Toute la série)	F38	F32
BFT ou DFT (Toute la série)	F40	F35
BHP ou DHP343, 453, 487	F35	F30
BHP ou DHP446, 448, 452, 456, 458, 483, 485, 484, 487	F38	F32
BHP ou DHP441, 444, 448, 451, 481	F40	F35
BHP ou DHP454, 459, 460, 480, 482, 485	F40	F35
BTD ou DTD ou TD (toute la série)	F38	F32
BTL ou DTL ou TL (toute la série)	F42	F36
BTL ou DTL (toute la série)	F40	F35
DA ou DDA (toute la série), excepter 40 V max	F38	F32
DF (toute la série)	F35	F30
DF série 40 V max	F40	F35
DP (toute la série)	F38	F32
DTS130, DTS141	F40	F35
DWR180, WR100D	F35	F30
FS2500K, 2700K, 2701K	F40	F35
FS2300K, 4000K, 6300RK	F38	F32
HP330D, 331D, 332D, 333D, 347D, 457D, 488D	F35	F30
HP1631 à 1641	F35	F30
HP2000 à HP4011	F38	F32
HP 40 V max	F40	F35
TD (toute la série)	F35	F30
DS4011, DS4012	F43	F38
<b>PISTOLET À COLLE</b>	<b>Forfait standard</b>	<b>Forfait simple</b>
BCG180, DCG180	F38	F32
CG100D	F35	F30
<b>PINCE À LIGATURER</b>	<b>Forfait standard</b>	<b>Forfait simple</b>
DTR180	F50	F43
<b>POMPES</b>	<b>Forfait standard</b>	<b>Forfait simple</b>
PF (Toute la série)	F35	F30
MP-335	F42	F36
EW	F45	F38

<b>POMPE À VIDE</b>	<b>Forfait standard</b>	<b>Forfait simple</b>
DVP180	F43	F36
<b>PONCEUSES</b>	<b>Forfait standard</b>	<b>Forfait simple</b>
Ponceuses vibrantes	F35	F30
Ponceuses B04900V, 9045, 9046	F38	F32
Ponceuses excentriques	F38	F32
Ponceuses excentriques B06030, 6040, 6050	F42	F36
Ponceuses à bandes	F38	F32
Ponceuses à bandes 9401/2/3/4	F45	F38
Polisseuses	F40	F35
Ponceuse murale	F43	F38
Surfaceuse PC5001C, PC5010C	F42	F36
<b>PULVÉRISATEURS</b>	<b>Forfait standard</b>	<b>Forfait simple</b>
DUS180, US100D	F38	F32
Électrique	F45	F38
Thermique	F48	F41
<b>RABOTS</b>	<b>Forfait standard</b>	
1100	F42	F36
1806B	F45	F38
1911B, M1901, 1902	F38	F32
1923H, N1923B	F42	F36
2012NB, 1051D	F48	F41
BKP180, DKP180, 181	F40	F35
KP0800	F38	F32
KP08010, KP0810C	F42	F36
<b>RADIO</b>	<b>Forfait standard</b>	<b>Forfait simple</b>
BMR ou DMR (toute la série)	F35	F30
<b>RAINUREUSE</b>	<b>Forfait standard</b>	<b>Forfait simple</b>
SG1250, 1251	F45	F38
SG150, 180, 181	F48	F41
CA5000	F45	F38
<b>RIVETUEUSE</b>	<b>Forfait standard</b>	<b>Forfait simple</b>
DRV150, 250	F48	F41
<b>SCANNER MURAL</b>	<b>Forfait standard</b>	<b>Forfait simple</b>
DWD181	F52	F44
<b>SCARIFICATEURS</b>	<b>Forfait standard</b>	<b>Forfait simple</b>
Électrique	F35	F30
Thermique	F45	F38
<b>SCIES</b>	<b>Forfait standard</b>	<b>Forfait simple</b>
2107FK	F45	F38
2704	F50	F43
2414NB, NBE LW1400, 1401S, DLW140	F42	F36
4101RH	F45	F38
4131, 4191	F42	F36
4100KB	F38	F32
4329	F38	F32
4350CT, 51CT	F40	F35
5103R, 5104S	F45	F38
5143R	F48	F41
5603R, 5604R	F38	F32
5704R, 5705R	F40	F35
5008MGJ	F40	F35
5903R	F42	F36
BCS550, DCS550, 551, 552, 553	F42	F36
BHS630, DHS630, 710, HS004G	F42	F36
DHS660, 661, 680, 782, 783	F40	F35
DRS780, DHS900	F42	F36
BJR181 DJR181, 183, 184	F38	F32
DJR186, DJR188	F38	F32
DJR360, DJR187	F40	F35
BJV140, 180 DJV180, 181, 182	F40	F35
BLS ou DLS713, 714	F50	F43
BPB DPB180, 181, 182, 183, 184	F40	F35
BSS ou DSS501, 610	F40	F35
CC300, 301	F38	F32
HS300, HS0600	F42	F36
HS301D	F35	F30
HS7601	F38	F32

HS6101, 6601, 7101, 7611	F40	F35
JR103D	F35	F30
JR100D	F38	F32
JR3050T, 3051T	F38	F32
JR001G, 3060T, 3061T, 3070CT	F42	F36
JV100D, 101, 102, 103, 183, 0600K	F38	F32
LB1200F	F48	F41
LC1230	F48	F41
LH1040	F45	F38
LH1200, LH1201	F48	F41
LF1000	F50	F43
LS1040	F42	F36
LS1440	F48	F41
LS0714, 1018L, 0815 DLS600	F45	F38
LS002G, 1016, 1019, 1216, 1219	F50	F43
DLS111, 211	F42	F36
MLS100	F48	F41
MLT100	F42	F36
N5900B	F45	F38
SP6000, DSP600, 601	F38	F32
DSD180, SD100	<b>Forfait standard</b>	<b>Forfait simple</b>
<b>SOUFFLEURS</b>	<b>Forfait standard</b>	<b>Forfait simple</b>
Électrique et sans fil	F38	F32
BHX2500, BHX2501, PB250-4, PB252-4	F42	F36
PB7600-4, AG3750-P, PB7650-4, PB7660-4, MG5300-4	F48	F41
<b>TAILLE-HAIES électriques</b>	<b>Forfait standard</b>	<b>Forfait simple</b>
Sans fil 36 V & 40 V Max (hors batterie et chargeur)	F42	F36
Sans fil 18 volts (hors batterie et chargeur)	F38	F35
Tout autre modèle	F35	F30
<b>TAILLE-HAIES thermiques</b>	<b>Forfait standard</b>	
MH2556, MH246-4D	F48	F41
Tout autre modèle	F45	F38
<b>TONDEUSES (hors autoportée)</b>	<b>Forfait standard</b>	<b>Forfait simple</b>
Électrique coupe de 30 à 40 cm	F35	F30
Électrique coupe de 41 à 46 cm	F38	F32
Électrique coupe de plus de 46 cm	F40	F35
Thermique coupe de 40 à 45 cm	F42	F36
Thermique coupe de 46 à 49 cm	F45	F38
Thermique coupe de 50 cm et plus	F48	F41
<b>TRONÇONNEUSES électriques</b>	<b>Forfait standard</b>	<b>Forfait simple</b>
UC et ES 1 800W	F35	F30
UC et ES 2 000W	F40	F35
Sans fil (hors batterie et chargeur)	F40	F35
<b>TRONÇONNEUSES thermiques</b>	<b>Forfait standard</b>	<b>Forfait simple</b>
PS32 EA3201	F42	F36
ME246-4	F48	F41
cylindrée inférieure à 35 cm <sup>3</sup>	F45	F38
cylindrée de 36 cm <sup>3</sup> à 50 cm <sup>3</sup>	F48	F41
cylindrée de 51 cm <sup>3</sup> à 75 cm <sup>3</sup>	F50	F43
cylindrée supérieure à 75 cm <sup>3</sup>	F52	F44
<b>VIBREUR À BETON</b>	<b>Forfait standard</b>	<b>Forfait simple</b>
Tous modèles	F45	F38
<b>MAKTEC / MAKITA MT</b>	<b>Forfait standard</b>	<b>Forfait simple</b>
M9400 M3700 M6600	F38	F32
M8700 M5802 M9400 M3600 M4501	F35	F30
M9204	F30	F30









Chapitre après chapitre, vous accompagner dans le choix  
**Une organisation qui va à l'essentiel et vous aide à choisir le produit qu'il vous faut.**

Du bout des doigts trouvez facilement la bonne page pour le bon produit

**Ce catalogue est segmenté en 4 grands univers :**

- Suivez les onglets BLEUS** pour découvrir et parcourir les machines appartenant à l'univers **BÂTIMENT, ARTISANAT, INDUSTRIE,**
- Suivez les onglets VERTS** pour découvrir et parcourir les machines appartenant à l'univers **JARDIN, PARCS ET FORETS,**
- Suivez les onglets NOIRS** pour découvrir et parcourir les machines de la Gamme **MAKITA MT,**
- Suivez les onglets GRIS** pour découvrir et parcourir les gammes d'**ACCESSOIRES.**

## La partie dédiée aux machines



Les pages dédiées aux **technologies** et aux **focus produits** pour comprendre.



Les pages d'**encadrés machines** pour connaître en détail vos machines.



Les **tableaux comparatifs** des gammes phares pour choisir vos machines par rapport aux autres.



Les **logigrammes** pour sélectionner vos accessoires.



Les **accessoires spécifiques** qui ne correspondent qu'à certaines machines.



## La partie dédiée aux accessoires

Retrouvez toutes les gammes d'accessoires Makita détaillées et organisées.  
 Découvrez là aussi les technologies et avancées techniques qui font la qualité et la performance des accessoires Makita.  
 Une présentation segmentée et claire pour vous aider à construire vos implantations de gammes ou simplement à choisir quelques références qui se combineront avec vos machines.



# L'encadré machine

Des informations plus claires et plus complètes

## Quoi de neuf, d'un coup d'oeil

Repérez facilement les nouvelles références.

## L'accroche pour vous guider

Avec elle, vous savez d'un coup d'œil quelle machine choisir au sein de la gamme.

## QR Code

Flashez le code pour visionner une vidéo de démonstration

**DDF083RFJ**

**NOUVEAU**



**BL MOTOR**



EAN: 0088381824934

Perceuse visseuse 18 V Li-Ion 3 Ah

**Sans mandrin, elle peut travailler dans les endroits les plus exigus. Équipée d'un moteur BL**

Énergie	18 V Li-Ion 3 Ah
Temps de charge en moyenne	22 min.
Nombre de vitesses	2
Vitesse à vide V1/V2	0 à 500 / 0 à 1700 tr/min
Couple de serrage max. (élast/franc)	23 / 40 Nm
Ø max. dans acier/bois	13 / 36 mm
Vibration 3ax perçage (a <sub>h</sub> )	<2.5 m/s <sup>2</sup>
Pression sonore (L <sub>pa</sub> )	77 dB(A)
Dimensions (L x l x h)	124 x 79 x 247 mm
Poids net EPTA	1,3 kg

Version:  
sans batterie ni chargeur  
DDF083Z EAN: 0088381824880

**Accessoires de série** Coffret 2 MAK-PAC, Chargeur rapide DC18RC, 2x Batterie BL1830 (Li-Ion 18 V - 3 Ah), Moutage MAK-PAC Visseuse à choc, Crochet ceinture, Embout de vissage double PH2.



- Perceuse Visseuse à moteur Brushless, rapide (1700 tr/min), légère (1,1 kg) et compacte (124 mm) pour travaux courants,
- Changement rapide de l'outil grâce à l'emmanchement 1/4",
- Technologie XPT limitant les infiltrations d'eau et poussières,
- Double éclairage LED intégré pour un travail plus aisé dans les endroits sombres,
- La vitesse variable à la gachette assure un contrôle parfait de la machine en fonction du travail à effectuer.

Logigramme accessoires p. 91

### 1 Les «Logos»

Les technologies sont l'ADN de Makita. Découvrez les en détail à chaque début de chapitre. (Cf. liste complète en dos de couverture p. 2)

### 2 Les «Pictos»

Les fonctions et équipements pour une info complète. Retrouvez la signification des pictogrammes sur les rabats latéraux de votre Catalogue. (Cf. liste complète en dos de couverture p. 2)

### Les accessoires de série

Vous retrouverez ici toutes les informations concernant les accessoires livrés d'origine avec la machine.

### Versions alternatives

Certaines références sont disponibles dans une version alternative (exemple: Machine sans batterie). Si tel est le cas la référence et le code EAN seront indiqués à cette emplacement.

### 3 Les accessoires

Plusieurs accessoires sont compatibles avec votre machine, retrouvez les facilement en suivant les logigrammes présents à chaque fin de chapitre.



En dos de couverture (p. 2)

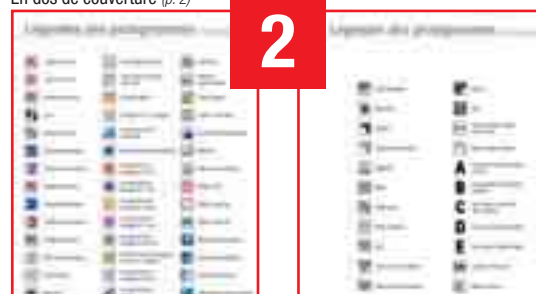



www.makita.fr

## Siège social et Succursale Ile-de-France

### I.D.F.

MAKITA France  
37 avenue Graham Bell  
ZAC Léonard de Vinci  
Bussy-Saint-Georges  
77607 Marne-la-Vallée Cédex 3

Tél. : 01 60 94 64 00  
Fax : 01 60 94 63 80

## Succursales Régionales

### Nord

Village d'entreprises  
51 rue Trémière  
59650 VILLENEUVE-D'ASCQ  
Tél. : 03 20 59 70 20 Fax : 03 20 47 22 20  
E-mail : roubaix@makita.fr  
Service Réparation : 03 20 59 70 25 / 26

### Centre Est

5 rue Edmond Voisenet  
21000 DIJON  
Tél. : 03 80 54 08 80 Fax : 03 80 54 08 81  
E-mail : dijon@makita.fr  
Service Réparation : 03 80 54 08 82

### Ouest

Le Pan-Loup  
44220 COUERON  
Tél. : 02 51 77 89 77 Fax : 02 40 63 83 76  
E-mail : nantes@makita.fr  
Service Réparation : 02 51 77 89 78

### Midi-Pyrénées

15 rue de Boudeville  
Z.I. de Thibaud - BP 50455  
31104 TOULOUSE  
Tél. : 05 61 43 22 00 Fax : 05 61 43 22 01  
E-mail : toulouse@makita.fr  
Service Réparation : 05 61 43 22 03

### Sud Ouest

137 rue de la Croix-de-Monjous  
33170 GRADIGNAN  
Tél. : 05 57 96 52 70 Fax : 05 57 96 52 75  
E-mail : bordeaux@makita.fr  
Service Réparation : 05 57 96 52 79

### Sud Est

29 Rue Antoine Condorcet  
Le Domaine d'Entreprises de l'Isle d'Abeau - Bât. A - Est  
38090 VILLEFONTAINE  
Tél. : 04 74 95 76 20 Fax : 01 60 94 63 86  
Service Réparation : savlyon@makita.fr