



US053D

<b>EN</b>	Cordless Garden Sprayer	INSTRUCTION MANUAL	2
<b>FRCA</b>	Pulvérisateur de Jardin Sans-Fil	MANUEL D'INSTRUCTION	18
<b>ESMX</b>	Fumigador Inalámbrico para Jardín	MANUAL DE INSTRUCCIONES	34

**IMPORTANT:** Read Before Using.

**IMPORTANT:** Lire avant usage.

**IMPORTANTE:** Lea antes de usar.

# English (Original instructions)

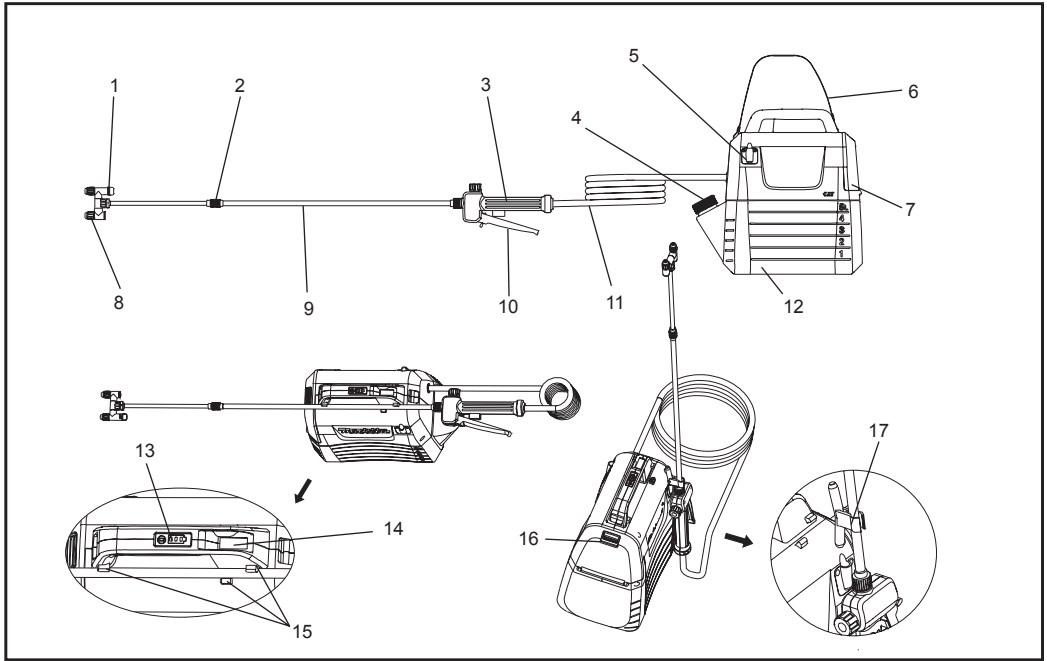

1	Head switch cock	2	Extension nut	3	Handle	4	Measuring cup
5	Spray wand bracket	6	Shoulder strap	7	Battery cover	8	Adjustable spray head
9	Spray wand	10	Lever	11	Hose	12	5L tank
13	Indicator lamps	14	On/off switch	15	Spray wand holder	16	Locking lever
17	Hook (for attaching the spray wand)	-	-	-	-	-	-

# SPECIFICATIONS

Model		US053D	
Rated voltage		D.C. 10.8 V - 12 V max	
Tank capacity		5 L (1.3 Gal.)	
Hose length		1.7 m (67")	
Total extendable length		50 - 70 cm (19-3/4" - 27-1/2")	
Nozzle type		2-Head (Switchable to 1 head)	
Max. working pressure		0.3 MPa	
Working pressure with standard nozzle	Max.	Approx. 0.26 Mpa	
	Min.	Approx. 0.13 Mpa	
Flow rate with standard nozzle	Max.	Approx. 0.91 L/min (0.24 GPM)	
	Min.	Approx. 0.47 L/min (0.12 GPM)	
Nozzle fitting screw		G 1/4"	
Dimensions (L × W × H)		343 × 182 × 343 mm (13-1/2" x 7-1/8" x 13-1/2")	
Net weight		2.9 - 3.0 kg (6.4 - 6.6 lbs)	

- Due to our continuing program of research and development, the specifications herein are subject to change without notice.
- Specifications may differ from country to country.
- The weight may differ depending on the attachment(s), including the battery cartridge. The lightest and heaviest combination, according to EPTA-Procedure 01/2014, are shown in the table.

## Applicable battery cartridge and charger

Battery cartridge	BL1016 / BL1021B / BL1041B
Charger	DC10SB / DC10WD / DC18RE









- Some of the battery cartridges and chargers listed above may not be available depending on your region of residence.

**⚠WARNING:** Only use the battery cartridges and chargers listed above. Use of any other battery cartridges and chargers may cause injury and/or fire.

**⚠WARNING:** Do not use a corded power supply such as battery adapter or portable power pack with this machine. The cable of such power supply may hinder the operation and result in personal injury.

## Symbols

The followings are symbols used for the equipment. Be sure that you understand their meaning before use.

	Wear ear protection.		Warning
	Wear a breathing mask.		Wear eye protection.
	Wear safety footwear.		Wear protective gloves.
	Do not use in the rain or leave the sprayer outdoors while raining.		
	Read instruction manual.		
V	volts		
	direct current		

## Important safety instructions

**⚠️WARNING:** When using electric gardening appliances, basic safety precautions should always be followed to reduce the risk of fire, electric shock, and personal injury, including the following:

### READ ALL INSTRUCTIONS.

1. **Avoid Dangerous Environment** - Do not use appliances in damp or wet locations.
2. **Don't Use In Rain.**
3. **Keep Children Away** - All visitors should be kept at a distance from work area.
4. **Dress Properly** - Do not wear loose clothing or jewelry. They can be caught in moving parts. Use of rubber gloves and substantial footwear is recommended when working outdoors. Wear protective hair covering to contain long hair.
5. **Use Safety Glasses** - Always use face or dust mask if operation is dusty.
6. **Use Right Appliance** - Do not use appliance for any job except that for which it is intended.
7. **Avoid Unintentional Starting** - Do not carry appliance with finger on switch. Be sure switch is off before inserting battery pack.
8. **Do not Force Appliance** - It will do the job better and with less likelihood of a risk of injury at the rate for which it was designed.
9. **Do not Overreach** - Keep proper footing and balance at all times.
10. **Stay Alert** - Watch what you are doing. Use common sense. Do not operate appliance when you are tired.
11. **Store Idle Appliances Indoors** - When not in use, appliances should be stored indoors in dry, and high or locked-up place out of reach of children.
12. **Maintain Appliance With Care** - Keep cutting edge sharp and clean for best performance and to reduce the risk of injury. Follow instructions for lubricating and changing accessories. Keep handles dry, clean, and free from oil and grease.
13. **Check Damaged Parts** - Before further use of the appliance, a guard or other part that is damaged should be carefully checked to determine that it will operate properly and perform its intended function. Check for alignment of moving parts, binding of moving parts, breakage of parts, mounting, and any other condition that may affect its operation. A guard or other part that is damaged should be properly repaired or replaced by an authorized service center unless indicated elsewhere in this manual.

## Cordless Garden Sprayer Safety Warnings

**⚠️WARNING:** Risk of fire or explosion. Do not spray flammable liquids such as gasoline. Look for this symbol reference on the container.

**⚠️WARNING:** Some spray created from products used with the sprayer contains chemicals known to cause cancer, birth defect of other reproductive harm.

**Some examples of these chemicals are:**

- compounds in fertilize
  - compounds in insecticides, herbicides, and pesticides;
  - arsenic and chromium from chemically treated lumber.
- Follow directions on containers of all such products.

To reduce your exposure to these chemicals, wear approved safety equipment such as face masks that are specially designed to filter out sprays, gloves, and other appropriate protective equipment.

- **Before using any pesticide or other spray materials in this sprayer, read the label on its original container thoroughly and follow its directions.** Some spray materials are dangerous and should not be used in this sprayer, as they can damage the sprayer and cause serious bodily injury or property damage.
- **Electric shock hazard.** Never spray toward electrical outlets.
- **Do not use commercial grade chemicals or chemicals for commercial or industrial purposes.** Use only consumer grade water-based lawn and garden chemicals.
- **Do not pour hot or boiling liquids into the tank.** These can weaken or damage the hose or tank.
- **Spray area must be well ventilated.**
- **Avoid spraying on windy days.** Spray can be accidentally blown onto plants or objects that should not be sprayed.
- **Store the sprayer in a secure, well-ventilated indoor space with the fluid tank empty.**
- **Do not use caustic (alkali) self-heating or corrosive (acid) liquids in this sprayer.** These can corrode metal parts or weaken the tank and hose.
- **Know the contents of the chemical being sprayed. Read all Material Safety Data Sheets (MSDS) and container labels provided with the chemical.** Follow the chemical manufacturer's safety instructions.
- **Do not leave residue or spray material in the tank after using the sprayer.** Clean after each use.
- **Do not smoke while using the sprayer,** or spray where spark or flame is present.

- **Risk of injection.** Do not discharge directly against skin.
- **To reduce the risk of electric shock, do not put the sprayer into water or other liquid.** Do not place or store the sprayer where it can fall or be pulled into a tub or sink.
- **Maintain this product.** Thoroughly inspect both the inside and outside of the sprayer and examine the components before each use. Check for cracked and deteriorated hoses, leaks, clogged nozzles, and missing or damaged parts. If damaged, have the product repaired before use. Many accidents are caused by poorly maintained products.
- **Disconnect the battery from the unit before draining, cleaning, or storing the sprayer.** Such preventive safety measures reduce the risk of accidental starting.
- **Always wear eye protection with side shields or goggles marked to comply with ANSI Z87.1.** Failure to do so could result in fluids entering your eyes resulting in possible serious injury.
- **Protect your lungs. Wear a face or dust mask when using the sprayer.** Following this rule will reduce the risk of serious personal injury.
- **Battery tools do not have to be plugged into an electrical outlet; therefore, they are always in operating condition. Be aware of possible hazards when not using your battery tool or when changing accessories. Remove battery pack when tool is not in use.** Following this rule will reduce the risk of electric shock, fire, or serious personal injury.
- **Do not place battery tools or their batteries near fire or heat.** This will reduce the risk of explosion and possibly injury.
- **Do not crush, drop or damage battery pack. Do not use a battery pack or charger that has been dropped or received a sharp blow.** A damaged battery is subject to explosion. Properly dispose of a dropped or damaged battery immediately.
- **Batteries can explode in the presence of a source of ignition, such as a pilot light.** To reduce the risk of serious personal injury, never use any cordless product in the presence of open flame. An exploded battery can propel debris and chemicals. If exposed, flush with water immediately.
- **Do not charge battery tool in a damp or wet location.** Following this rule will reduce the risk of electric shock.
- **For best results, your battery tool should be charged in a location where the temperature is more than 10 °C (50 °F) but less than 40 °C (104 °F).** To reduce the risk of serious personal injury, do not store outside or in vehicles.
- **Under extreme usage or temperature conditions, battery leakage may occur. If liquid comes in contact with your skin, wash immediately with soap and water. If liquid gets into your eyes, flush them with clean water for at least 10 minutes, then seek immediate medical attention.** Following this rule will reduce the risk of serious personal injury.
- **Do not use battery-operated appliance in rain.**
- **Do not use battery-operated appliance in rain. Exercise care in handling batteries in order not to short the battery with conducting materials such as rings, bracelets, and keys.** The battery or conductor may overheat and cause burns.
- **Do not dispose of the battery(ies) in a fire.** The cell may explode. Check with local codes for possible special disposal instructions.
- **Do not open or mutilate the battery(ies).** Released electrolyte is corrosive and may cause damage to the eyes or skin. It may be toxic if swallowed.
- **Avoid Dangerous Environment -** Don't use appliances in damp or wet locations.
- **Use Right Appliance -** Do not use appliance for any job except that for which it is intended.
- **Don't Force Appliance -** It will do the job better and with less likelihood of a risk of injury at the rate for which it was designed.
- **Store Idle Appliances Indoors -** When not in use, appliances should be stored indoors in dry, and high or locked-up place - out of reach of children.
- **Maintain Appliance With Care -** Keep clean for best performance and to reduce the risk of injury. Follow instructions for changing accessories. Inspect appliance cord, and if damaged, have it repaired by an authorized service facility. Keep handles dry, clean, and free from oil and grease.
- **Check Damaged Parts -** Before further use of the appliance, a guard or other part that is damaged should be carefully checked to determine that it will operate properly and perform its intended function. Check for alignment of moving parts, binding of moving parts, breakage of parts, mounting, and any other condition that may affect its operation. A guard or other part that is damaged should be properly repaired or replaced by an authorized service center unless indicated elsewhere in this manual.

## Important safety instructions for battery cartridge

1. **Before using battery cartridge, read all instructions and cautionary markings on (1) battery charger, (2) battery, and (3) product using battery.**
2. **Do not disassemble or tamper the battery cartridge.** It may result in a fire, excessive heat, or explosion.
3. **If operating time has become excessively shorter, stop operating immediately.** It may result in a risk of overheating, possible burns and even an explosion.
4. **If electrolyte gets into your eyes, rinse them out with clear water and seek medical attention right away.** It may result in loss of your eyesight.
5. **Do not short the battery cartridge:**
  - (1) **Do not touch the terminals with any conductive material.**
  - (2) **Avoid storing battery cartridge in a container with other metal objects such as nails, coins, etc.**
  - (3) **Do not expose battery cartridge to water or rain.**
11. **When disposing the battery cartridge, remove it from the tool and dispose of it in a safe place.** Follow your local regulations relating to disposal of battery.
12. **Use the batteries only with the products specified by Makita.** Installing the batteries to non-compliant products may result in a fire, excessive heat, explosion, or leak of electrolyte.
13. **If the tool is not used for a long period of time, the battery must be removed from the tool.**
14. **During and after use, the battery cartridge may take on heat which can cause burns or low temperature burns.** Pay attention to the handling of hot battery cartridges.
15. **Do not touch the terminal of the tool immediately after use as it may get hot enough to cause burns.**
16. **Do not allow chips, dust, or soil stuck into the terminals, holes, and grooves of the battery cartridge.** It may result in poor performance or breakdown of the tool or battery cartridge.
17. **Unless the tool supports the use near high-voltage electrical power lines, do not use the battery cartridge near high-voltage electrical power lines.** It may result in a malfunction or breakdown of the tool or battery cartridge.
18. **Keep the battery away from children.**

A battery short can cause a large current flow, overheating, possible burns and even a breakdown.

6. **Do not store and use the tool and battery cartridge in locations where the temperature may reach or exceed 50 °C (122 °F).**
7. **Do not incinerate the battery cartridge even if it is severely damaged or is completely worn out. The battery cartridge can explode in a fire.**
8. **Do not nail, cut, crush, throw, drop the battery cartridge, or hit against a hard object to the battery cartridge.** Such conduct may result in a fire, excessive heat, or explosion.
9. **Do not use a damaged battery.**
10. **The contained lithium-ion batteries are subject to the Dangerous Goods Legislation requirements.**

For commercial transports e.g. by third parties, forwarding agents, special requirement on packaging and labeling must be observed.

For preparation of the item being shipped, consulting an expert for hazardous material is required. Please also observe possibly more detailed national regulations.

Tape or mask off open contacts and pack up the battery in such a manner that it cannot move around in the packaging.

## SAVE THESE INSTRUCTIONS.

**⚠ CAUTION:** Only use genuine Makita batteries. Use of non-genuine Makita batteries, or batteries that have been altered, may result in the battery bursting causing fires, personal injury and damage. It will also void the Makita warranty for the Makita tool and charger.

## Tips for maintaining maximum battery life

1. **Charge the battery cartridge before completely discharged. Always stop tool operation and charge the battery cartridge when you notice less tool power.**
2. **Never recharge a fully charged battery cartridge. Overcharging shortens the battery service life.**
3. **Charge the battery cartridge with room temperature at 10 °C - 40 °C (50 °F - 104 °F). Let a hot battery cartridge cool down before charging it.**
4. **When not using the battery cartridge, remove it from the tool or the charger.**

## **CORDLESS GARDEN SPRAYER USE AND CARE**

1. The cordless garden sprayer can work by Makita lithium-ion battery cartridge. Use of any other batteries may create a risk of fire. Recharge batteries only with the specified charger. A charger that may be suitable for one type of battery may create a risk of fire when used with another battery.
2. When inserting or removing the battery, always place the cordless garden sprayer on a flat and stable surface.
3. Do not use any batteries, attachments or accessories not recommended by the manufacturer of this appliance. The use of batteries, attachments or accessories not recommended can result in serious personal injury.

# ASSEMBLY

## ⚠ CAUTION:

Always be sure that the machine is switched off and the battery cartridge is removed before carrying out any work on the machine.

## ⚠ CAUTION:

Make sure that the all parts are securely assembled so that the liquid does not leak when operating the machine.

### **Assembly of the spray wand**

1. Remove the cap from the handle.
2. Make sure the O-ring is in place, then thread the spray wand onto the handle and tighten it securely. Refer to Figure 1.
3. Loosen the extension nut and pull out the spray wand to the desire length.
4. Retighten the extension nut.

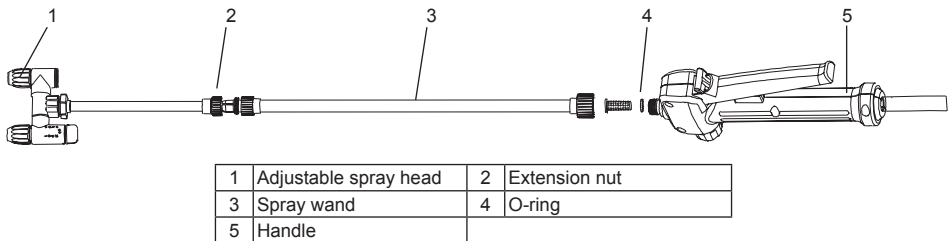
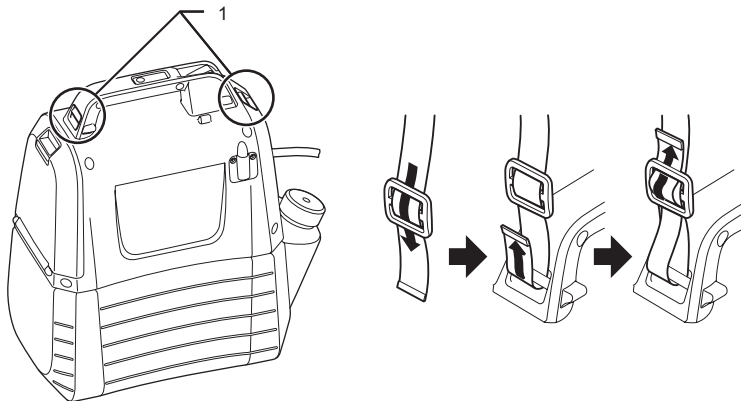

Figure 1

### **Shoulder strap**

Attach the shoulder strap to the hangers of the machine as shown in the figure. Refer to Figure 2.



1	Hanger
---	--------

Figure 2



# FUNCTIONAL DESCRIPTION

## CAUTION:

Always be sure that the machine is switched off and the battery cartridge is removed before adjusting or checking function on the machine.

## **Installing or removing the battery cartridge**

## CAUTION:

- Always switch off the machine before installing or removing of the battery cartridge.
- Hold the machine and the battery cartridge firmly when installing or removing battery cartridge. Failure to hold the machine and the battery cartridge firmly may cause them to slip off your hands and result in damage to the machine and battery cartridge and a personal injury.
- Do not use force when installing the battery cartridge. If the cartridge does not slide in easily, it is not being inserted correctly.

To install the battery cartridge, pull down the locking lever, and then open the battery cover. Align the tongue on the battery cartridge with the groove in the housing and slip it into place. Always insert it all the way until it locks in place with a little click. Refer to Figure 3.

To remove the battery cartridge, slide it from the machine while pressing the button. Refer to Figure 4.



Figure 3



Figure 4

## Indicating the residual battery capacity

Press the check button on the machine to indicate residual battery capacity. The indicator lamps light up for few seconds. Refer to Figure 5.

Indicator lamps		Residual battery capacity
Lighted	Off	
■ ■ ■		50 % to 100 %
■ ■ □	□	30 % to 50 %
■ □ □	□ □	0 % to 30 %

### NOTE:

- Depending on the conditions of use and the ambient temperature, the indication may differ slightly from the actual capacity.

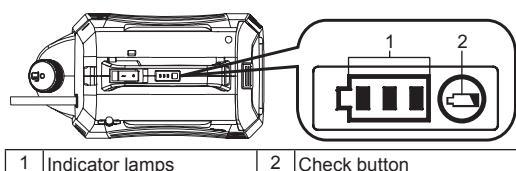

1	Indicator lamps	2	Check button
---	-----------------	---	--------------

Figure 5

## Machine / battery protection system

The machine is equipped with the protection system. This system automatically cuts off power to the motor to extend machine and battery life. The machine will automatically stop during operation if the machine or battery is placed under one of the following conditions.

- Overload protection : When the machine is operated in a manner that causes it to draw an abnormally high current, the machine automatically stops without any indication. In this situation, turn the machine off and stop the application that caused the machine to become overloaded. Then turn the machine on to restart.
- Overdischarge protection : When the battery capacity becomes low, the machine stops automatically. If the machine does not operate even when the switches are operated, remove the battery cartridge from the machine and charge it.

## Indicating the remaining battery capacity



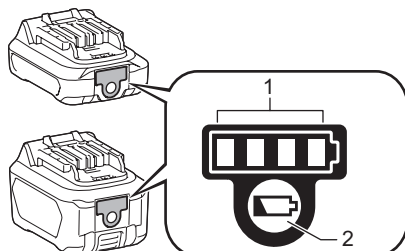



*Only for battery cartridges with the indicator*



1	Indicator lamps	2	Check button
---	-----------------	---	--------------

Figure 6

Press the check button on the battery cartridge to indicate the remaining battery capacity. The indicator lamps light up for a few seconds.

Indicator lamps		Remaining capacity
 Lighted	 Off	
		75 % to 100 %
		50 % to 75 %
		25 % to 50 %
		0 % to 25 %

**NOTE:** Depending on the conditions of use and the ambient temperature, the indication may differ slightly from the actual capacity.

## Mixture



**WARNING!** Always follow the chemical manufacturer's instructions printed on their product labeling for use, cleaning, and storage. Clean thoroughly after each use, following the instructions in the Maintenance and cleaning section of this manual. Chemicals should be stored out of the reach of children. Failure to do so may result in serious personal injury.



**WARNING!** THE PRODUCT IS DESIGNED FOR SPRAYING CONSUMER-GRADE HOME AND GARDEN CHEMICALS SUCH AS WEED KILLERS, FUNGICIDES, INSECTICIDES, AND FERTILIZERS.



**CAUTION:** Be sure that no previously used chemical has been left in tank. If so, chemical reaction may occur generating harmful gas.



**NOTICE:** Do not over fill the tank. Doing so may damage the machine.



**NOTICE:** Liquids to be sprayed must be as thin as water. Thicker liquids will not spray properly.

1. Remove the battery prior to adding chemical liquid to the tank.
  2. Hold the tank firmly and rotate it anti-clockwise so as to separate the motor housing from the tank. Refer to Figure 7.
  3. Unscrew and remove the measuring cup.
  4. Measure the recommended liquid. The cup can be used to measure up to 50 ml (2 oz) of liquid. Refer to Figure 8.
  5. Carefully pour the liquid into the tank with measuring cup through the filling opening of the tank. You can also dissolve chemical liquid in water completely in a separate container and then pour it into the tank. Make sure you always pour chemical liquid into the tank through the filling opening of the tank rather than small opening which is for measuring cup storage. Make sure that the tank filling strainer is in place. Refer to Figure 9.
  6. Rinse the measuring cup with clean water.
  7. Refit the cup, making sure it is tightened securely.
  8. Insert the hose into the depressed part of the tank filling strainer. Refer to Figure 10.
  9. Reattach the motor housing to the tank and rotate it clockwise to "Click". Refer to Figure 11.
- \*Container is not included.

Figure 7

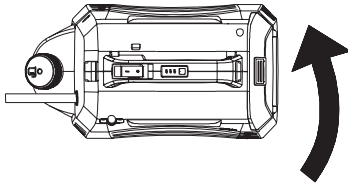

Figure 8

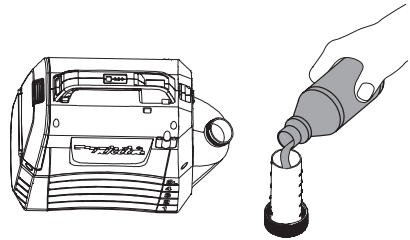

Figure 9

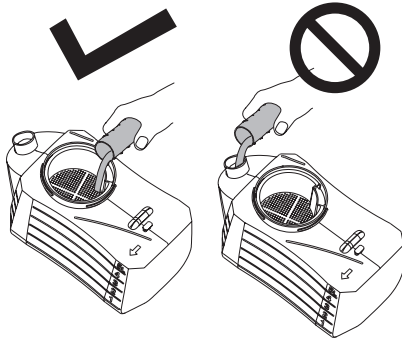

Figure 10

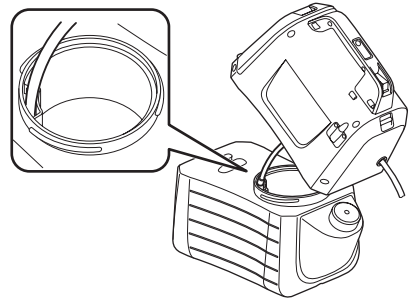
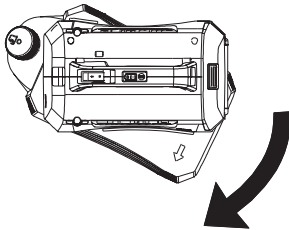

Figure 11



# OPERATION



**WARNING!** Risk of fire or explosion. Spray area must be well-ventilated and away from sparks or flames.

## CAUTION:

When operating the machine, be sure to put the shoulder belt on your shoulder firmly.

### Turning the machine on/off

1. Before operating the machine, put on safety goggles and other safety gear.
2. Press the On/off switch to start the machine.
3. Press and hold the lever down to start spraying. Refer to Figure 12.
4. Release the lever to stop spraying.

### Lock-on

The lock-on feature is convenient for continuous spray or when covering a large area.

1. To lock-on, press the lever down and pull the lock button backwards, then release the lever. Refer to Figure 13.
2. To release the lock-on, press the lever and push the lock button forward.

Note: Make sure the lever is not in locked position before inserting the battery pack into the machine.

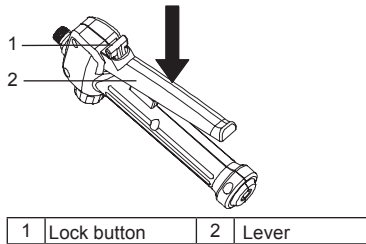

Figure 12

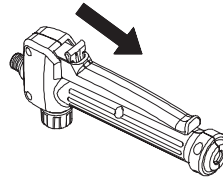

Figure 13

### Adjustment to one-head type

1. Turn the cock to the "lock" side to use the machine as one head type. Refer to Figure 14.

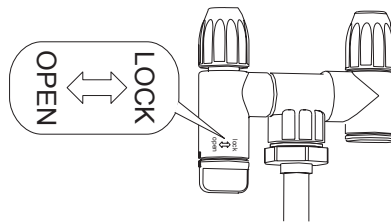
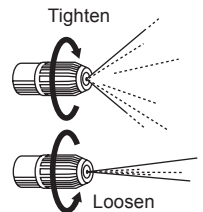

Figure 14

### Adjusting spray

You can mist or jet the liquid using the adjustable spray head.

1. Remove the battery pack from the machine.
2. To mist the liquid, tighten the adjustable spray head.
3. To jet the liquid, loosen the adjustable spray head.





## Caution

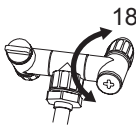

- Do not overturn cock exceeding 180°. Disperse orifice may break.
- Do not touch nozzle lever by mistake when resting nozzle on nozzle stand to avoid erroneous spraying.
- Do not leave leftover chemical inside tank for a long period of time. This would damage parts and shorten life of product.

### Spraying



**WARNING!** Never set the unit on the ground during use. Avoid the machine and battery from getting wet at all times. Do not spray near or directly at the unit.

1. Aim the sprayer nozzle directly at the plants or objects you wish to spray.
2. Never point the spray end of the wand at yourself or others.
3. Be aware of splash back, stand far enough from the object being sprayed to prevent the spray splashing back onto you.
4. Never spray in the direction of people or animals; always spray downwind.
5. Avoid spraying on windy days. Spray can be accidentally blown onto plants or objects that should not be sprayed.

## MAINTENANCE AND CLEANING



### CAUTION:

Always be sure that the machine is switched off and the battery cartridge is removed before attempting to perform inspection or maintenance.

To maintain product SAFETY and RELIABILITY, repairs, any other maintenance or adjustment should be performed by Makita Authorized or Factory Service Centers, always using Makita replacement parts.

### MAINTENANCE



**WARNING!** To avoid serious personal injury, always remove the battery pack from the machine when cleaning or performing any maintenance.



**WARNING!** Always wear eye protection with side shields or goggles marked to comply with ANSI Z87.1. Failure to do so could result in fluids entering your eyes resulting in possible serious injury.



**WARNING!** When servicing, use only identical replacement parts. Use of any other parts may create a hazard or cause product damage.



**WARNING!** Do not at any time let brake fluids, gasoline, penetrating oils, etc., come in contact with plastic parts. Chemicals can damage, weaken, or destroy plastic which may result in serious personal injury.



**NOTICE:** Periodically inspect the entire product for damaged, missing, or loose parts such as screws, nuts, bolts, caps, etc. Tighten securely all fasteners and caps and do not operate this product until all missing or damaged parts are replaced. Please contact customer service or a qualified service center for assistance.



**NOTICE:** Never use gasoline, benzene, thinner, alcohol or the like. Discoloration, deformation or cracks may result.

**GENERAL MAINTENANCE:** Avoid using solvents when cleaning plastic parts. Most plastics are susceptible to damage from various types of commercial solvents and may be damaged by their use. Use clean clothes to remove dirt, dust, oil, grease, etc.

### CLEANING THE UNIT



**WARNING!** Always store and dispose of chemicals properly. Disposal of contaminated rinse water should be performed according to local ordinances and by laws.

## DRAINING THE TANK

If there is any liquid left in the tank after spraying, the tank should be drained before cleaning.

- Remove the battery pack.
- Remove the motor housing from the tank.
- Drain the contents through the fill area.

**NOTE:** Drain the liquid back into the original container. Do not store chemical liquid in the tank.

## CLEANING THE TANK

• Fill the tank about one-third full with clean water. A small amount of mild household detergent may be added.

**NOTE:** Never use flammable chemicals or abrasive cleaning agents to clean the tank.

- Wipe the outside of the tank with a clean, dry cloth.
- Reattach the motor housing to the tank.
- Reinstall the battery pack. Spray until the tank has been emptied. Make sure to direct the spray toward an area that will not be damaged by the spray solution.
- Refill and repeat the procedure with clean water. It may be necessary to rinse the tank more than once, then drain again as instructed above.
- Allow all parts to completely dry before reinstalling parts and storing the unit.

## CLEANING THE NOZZLE

If the nozzle becomes plugged, use the steps below to clear.

- Remove the battery pack.
- Unscrew and remove the nozzle cap from adjustable spray head of the spray wand.
- Push a small wire through the exposed holes to clear any debris. Then flush with clean water. Refer to Figure 15.
- Wipe the adjustable spray head with a clean dry cloth, and reattach the nozzle cap to the adjustable spray head.

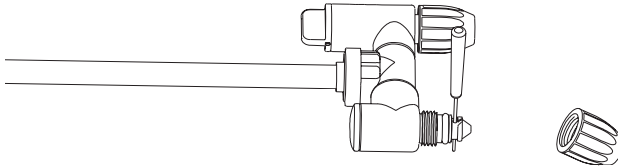

Figure 15

## CLEANING THE PUMP

If the sprayer cannot draw the fluid from tank or it cannot spray out liquid at the first use or after long-term storage.

Follow the procedures below to clean the pump:

1. Switch off the machine and remove the battery.
2. Remove the spray wand from handle.
3. Drain any remaining liquid or store leftover liquid to another container to make sure the tank is empty.
4. Separate the motor housing from the tank and turn it upside down. Refer to Figure 16.
5. Unscrew the red cap to open water inlet hole, and then connect the hole to the water tap. Make sure the O-ring is placed inside the red cap.
6. Open the water tap slowly and press down the lever at the same time to allow water flush away any debris adhered to the pump. Refer to Figure 17.
7. Disconnect the water tap and re-tighten the red cap. Make sure that the O-ring inside the cap is in place.

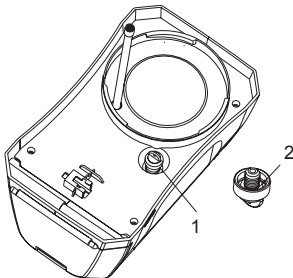

1	Red cap	2	O-ring
---	---------	---	--------

Figure 16

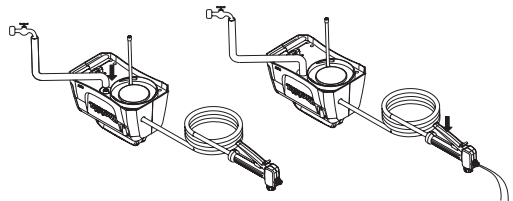

Figure 17



# OPTIONAL ACCESSORIES

## CAUTION:

These accessories or attachments are recommended for use with your Makita product specified in this manual. The use of any other accessories or attachments might present a risk of injury to persons. Only use accessory or attachment for its stated purpose.

If you need any assistance for more details regarding these accessories, ask your local Makita Service Center.

- Makita genuine battery and charger.

## NOTE:

- Some items in the list may be included in the product package as standard accessories. They may differ from country to country.

## MAKITA LIMITED WARRANTY

Please refer to the annexed warranty sheet for the most current warranty terms applicable to this product. If annexed warranty sheet is not available, refer to the warranty details set forth at below website for your respective country.

United States of America: [www.makitatools.com](http://www.makitatools.com)

Canada: [www.makita.ca](http://www.makita.ca)

Other countries: [www.makita.com](http://www.makita.com)

# Français (Mode d'emploi original)

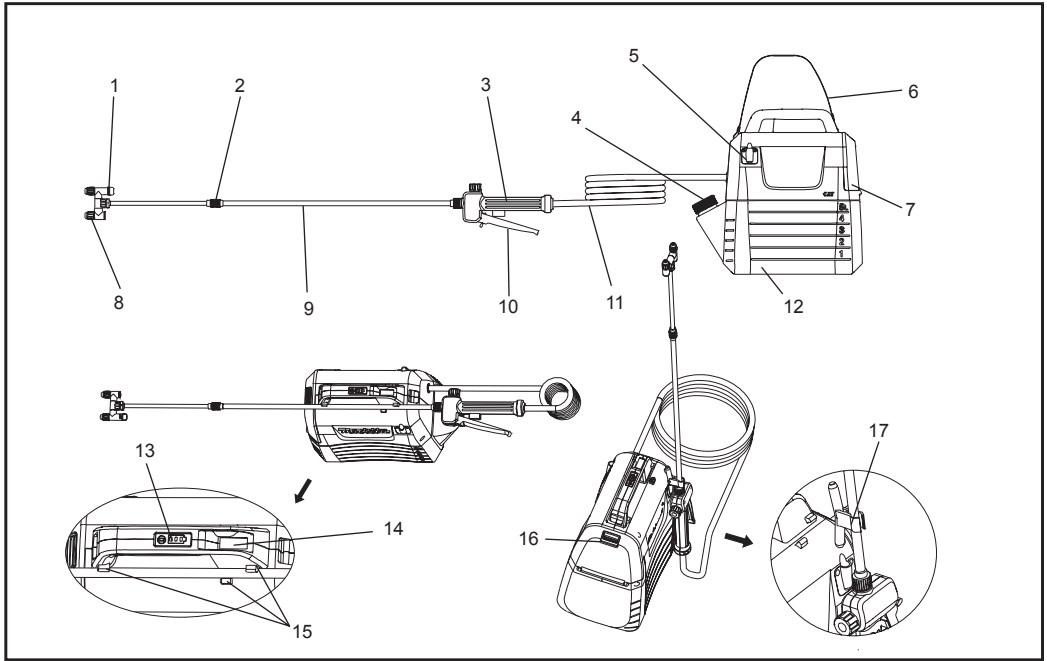

1	Bouchon rotatif de l'interrupteur de tête	2	Écrou d'extension	3	Poignée	4	Coupe de mesure
5	Support de la lance de pulvérisation	6	Bretelle	7	Couvercle du compartiment à piles	8	Tête de pulvérisation réglable
9	Buse de pulvérisation	10	Levier	11	Tuyau	12	Réservoir 5L
13	Voyants lumineux	14	Interrupteur On/Off	15	Support de la lance de pulvérisation	16	Levier de verrouillage
17	Crochet (pour fixer la lance de pulvérisation)	-	-	-	-	-	-

# SPÉCIFICATIONS

Modèle		US053D
Tension nominale		C.C. 10,8 V - 12 V max
Capacité de réservoir		5 L (1,3 Gal.)
Longueur de tuyau		1,7 m (67")
Longueur extensible totale		50 - 70 cm (19-3/4" - 27-1/2")
Type de buse		2-tête (commutable pour 1 tête)
Pression de travail maximale		0,3 MPa
Pression de travail avec buse standard	Maximale	Environ 0,26 Mpa
	Minimale	Environ 0,13 Mpa
Débit avec buse standard	Maximale	Environ 0,91 L/min (0,24 GPM)
	Minimale	Environ 0,47 L/min (0,12 GPM)
Vis de montage de buse		G 1/4"
Dimensions (L × l × H)		343 × 182 × 343 mm (13-1/2" x 7-1/8" x 13-1/2")
Poids net		2,9 à 3,0 kg (6,4 - 6,6 livres)

- En raison de notre programme de recherche et développement en continu, les spécifications ci-inclues peuvent être modifiées sans préavis.
- Les caractéristiques techniques peuvent varier d'un pays à l'autre.
- Le poids peut varier en fonction de l'accessoire ou des accessoires, y compris la cartouche de pile. La combinaison la plus légère et la plus lourde, selon la procédure EPTA 01/2014, est indiquée dans le tableau.

## Cartouche et chargeur de pile applicables

Cartouche de pile	BL1016 / BL1021B / BL1041B
Chargeur	DC10SB / DC10WD / DC18RE









- Certains chargeurs et certaines cartouches de batterie répertoriées ci-dessus peuvent ne pas être disponibles selon votre région de résidence.

**⚠ AVERTISSEMENT : Utilisez uniquement les cartouches de batterie et les chargeurs répertoriés ci-dessus.** L'utilisation de toute autre cartouche de pile et chargeur peut provoquer des blessures et/ou un incendie.

**⚠ AVERTISSEMENT : N'utilisez pas le bloc d'alimentation filaire tel que l'adaptateur de batterie ou le bloc d'alimentation portable avec cette machine.** Le câble d'une telle alimentation électrique peut gêner le fonctionnement et entraîner les blessures corporelles.

## Symboles

Les symboles suivants sont utilisés pour l'équipement. Assurez-vous de bien comprendre leur signification avant de les utiliser.

	Portez la protection auditive.		Avertissement
	Portez le masque respiratoire.		Portez la protection oculaire.
	Portez les chaussures de sécurité.		Portez les gants de protection.
	Ne faites pas l'utilisation sous la pluie et ne placez pas le pulvérisateur à l'extérieur lors de la pluie.		
	Lisez le mode d'emploi.		
<b>V</b>	Volts		
	Courant continu		

## CONSIGNES DE SÉCURITÉ IMPORTANTES

**⚠ AVERTISSEMENT** : Lors de l'utilisation d'appareils électriques de jardinage, les précautions de sécurité de base doivent être toujours suivies pour réduire les risques d'incendie, d'électrocution et de blessures, y compris les points suivants:

### LISEZ TOUTES LES INSTRUCTIONS.

1. **Évitez les environnements dangereux** - N'utilisez pas les appareils dans les endroits humides ou mouillés.
2. **Ne faites pas l'utilisation sous la pluie.**
3. **Éloignez les enfants** - Tous les visiteurs doivent maintenir une distance à la zone de travail.
4. **Habilitez-vous correctement** - Ne portez pas les vêtements amples ou les bijoux. Ils peuvent être bloqués dans les pièces mobiles. L'utilisation de gants en caoutchouc et de chaussures solides est recommandée lors du travail extérieur. Portez la couverture de cheveux de protection pour contenir les cheveux longs.
5. **Utilisez les lunettes de sécurité** - Utilisez toujours le masque facial ou le masque d'anti-poussière lorsque le fonctionnement est poussièreux.
6. **Utilisez l'appareil correct** - N'utilisez pas l'appareil pour l'autre travail non prévu.
7. **Évitez tout démarrage involontaire** - Ne transportez pas l'appareil avec le doigt sur l'interrupteur. Assurez que l'interrupteur est éteint avant d'insérer l'ensemble de batterie.
8. **Ne forcez pas d'utiliser l'appareil** - Il fera mieux le travail et avec moins de risque de blessure sous la vitesse conçue.
9. **Ne faites pas le dépassement** - Gardez toujours la position correcte et l'équilibre correct à tout moment.
10. **Maintenez la vigilance** - Regardez ce que vous faites. Utilisez le bon sens. N'utilisez pas l'appareil lorsque vous êtes fatigué.
11. **Stockez les appareils inactifs à l'intérieur** - Lorsqu'ils ne sont pas utilisés, les appareils doivent être stockés à l'intérieur dans l'endroit sec et élevé ou verrouillé hors de portée d'enfant.
12. **Maintenez l'appareil avec soin** - Gardez les bords coupants et propres pour obtenir les meilleures performances et réduire le risque de blessures. Suivez les instructions pour la lubrification et le remplacement d'accessoires. Gardez les poignées sèches, propres sans huile et graisse.
13. **Inspectez les pièces endommagées** - Avant l'utilisation ultérieure d'appareil, le dispositif de protection ou l'autre pièce endommagée doit être soigneusement inspectée afin de déterminer qu'elle fera le fonctionnement correct et remplira sa fonction prévue. Inspectez l'alignement de pièces mobiles, le blocage de pièces mobiles, la rupture de pièces, le montage et toute autre condition pouvant affecter son fonctionnement. Le dispositif de protection ou l'autre pièce endommagée doit être correctement réparée ou remplacée par le centre de service autorisé, sauf indication contraire dans ce manuel.

## Avertissements de sécurité du pulvérisateur de jardin sans-fil

**⚠ AVERTISSEMENT** : Risque d'incendie ou d'explosion. Ne pulvérisez pas les liquides inflammables tels que l'essence. Recherchez cette référence de symbole sur le contenant.

**⚠ AVERTISSEMENT** : Certains aérosols fabriqués par les produits utilisés avec le pulvérisateur contiennent les produits chimiques connus pour causer le cancer, les anomalies congénitales ou les autres troubles de reproduction.

Quelques exemples de ces produits chimiques sont:

- composés à fertiliser
- composés dans les insecticides, les herbicides et les pesticides;
- arsenic et Chrome provenant du bois traité chimiquement. Suivez les instructions sur les contenants de tous ces produits. Pour réduire votre exposition sous ces produits chimiques, portez les équipements de sécurité approuvés tels que les masques faciaux spécialement conçus pour filtrer les aérosols, les gants et tous les autres équipements de protection appropriés.

- **Avant d'utiliser tout pesticide ou l'autre produit de pulvérisation dans ce pulvérisateur, lisez attentivement l'étiquette sur son contenant d'origine et suivez ses instructions.** Certains produits de pulvérisation sont dangereux et ne doivent pas être utilisés dans ce pulvérisateur, ils peuvent endommager le pulvérisateur et causer les blessures corporelles graves ou les dommages matériels.
- **Risque d'électrocution. Ne faites jamais la pulvérisation vers les prises électriques.**
- **N'utilisez pas les produits chimiques de qualité commerciale ou les produits chimiques aux fins commerciales ou industrielles.** Utilisez seulement les produits chimiques à base d'eau pour la pelouse et le jardin.
- **Ne versez pas les liquides chauds ou bouillants dans le réservoir.** Ils peuvent affaiblir ou endommager le tuyau ou le réservoir.
- **La zone de pulvérisation doit être bien ventilée.**
- **Évitez de faire la pulvérisation pour les jours venteux.** La pulvérisation peut être accidentellement soufflée sur les plantes ou les objets qui ne doivent pas être pulvérisés.
- **Stockez le pulvérisateur dans l'espace intérieur sécurisé et bien ventilé avec le réservoir de fluide vide.**
- **N'utilisez pas les liquides caustiques (alcalins) auto-échauffants ou les liquides corrosifs (acides) dans ce pulvérisateur.** Ils peuvent corroder les pièces métalliques ou affaiblir le réservoir et le tuyau.
- **Connaissez le contenu de produit chimique pulvérisé. Lisez toutes les tableaux de données de sécurité de matériel (MSDS) et les étiquettes de contenant fournies avec le produit chimique.** Suivez les instructions de sécurité du fabricant de produit chimique.
- **Ne laissez pas le résidu ou le produit de pulvérisation dans le réservoir après l'utilisation de pulvérisateur. Faites le nettoyage après chaque utilisation.**
- **Ne fumez pas lorsque vous utilisez le pulvérisateur ou ne faites pas la pulvérisation dans l'endroit où l'étincelle ou la flamme est présente.**

- **Risque d'injection.** Ne faites pas la décharge directement contre la peau.
- **Afin de réduire le risque de choc électrique, n'immergez pas le pulvérisateur dans l'eau ou tout autre liquide.** Ne placez pas et ne stockez pas le pulvérisateur dans l'endroit où il peut tomber ou il peut être tiré dans la baignoire ou l'évier.
- **Faites la maintenance pour ce produit. Inspectez soigneusement l'intérieur et l'extérieur de pulvérisateur et examinez les composants avant chaque utilisation. Inspectez les tuyaux fissurés et détériorés, les fuites, les buses obstruées et les pièces manquantes ou endommagées. S'il est endommagé, réparez le produit avant l'utilisation.** Certains accidents sont causés par les produits qui font la maintenance.
- **Débranchez la batterie dans l'unité avant de vider, de nettoyer ou de stocker le pulvérisateur.** Telles mesures de sécurité préventive réduisent le risque de démarrage accidentel.
- **Portez toujours la protection oculaire avec les boucliers latéraux ou les lunettes portant la marque ANSI Z87.1.** Le non-respect de cette instruction peut entraîner la pénétration de liquides dans vos yeux et entraîner les blessures graves.
- **Protégez vos poumons. Portez le masque facial ou le masque d'anti-poussière lors de l'utilisation de pulvérisateur.** Le respect de cette règle réduira le risque de blessures graves.
- **Les outils de batterie n'ont pas besoin d'être branchés sur une prise électrique; par conséquent, ils sont toujours mis en état de fonctionnement. Il faut faire l'attention pour les dangers éventuels lorsque vous n'utilisez pas votre outil de batterie ou vous changez les accessoires. Retirez la batterie lorsque l'outil n'est pas utilisé.** Le respect de cette règle réduira le risque de choc électrique, d'incendie ou de blessures graves.
- **Ne placez pas les outils à batterie ou leurs batteries près du feu ou de la chaleur.** Cela réduira le risque d'explosion et éventuellement le risque de blessures.
- **N'écrasez pas, ne tombez pas ou n'endommagez pas la batterie. N'utilisez pas la batterie ou le chargeur tombé ou ayant reçu le choc violent.** La batterie endommagée est sujette à l'explosion. Éliminez immédiatement et correctement la batterie tombée ou endommagée.
- **Les batteries peuvent être explosées en présence d'une source d'allumage, telle que la veilleuse.** Afin de réduire le risque de blessures graves, n'utilisez jamais le produit sans fil en présence d'une flamme nue. La batterie explosée peut propulser les débris et les produits chimiques. En cas d'exposition, rincez-la immédiatement dans l'eau.
- **Ne rechargez pas l'outil de batterie dans l'endroit humide ou mouillé.** Le respect de cette règle réduira le risque de choc électrique.
- **Pour les meilleurs résultats, votre outil de batterie doit être rechargé dans l'endroit où la température est supérieure à 10°C (50°F) et non inférieure à 40°C (104°F).** Pour réduire le risque de blessures graves, ne stockez-le pas à l'extérieur ou dans les véhicules.
- **Dans les conditions d'utilisation ou les conditions de température extrêmes, la fuite de batterie peut se produire. Si le liquide entre en contact avec votre peau, lavez-la immédiatement dans l'eau et avec le savon. Si le liquide entre dans vos yeux, rincez-les dans l'eau claire pendant au moins 10 minutes, ensuite consultez immédiatement le médecin.** Le respect de cette règle réduira le risque de blessures graves.
- **N'utilisez pas l'appareil avec batterie sous la pluie.**
- **N'utilisez pas l'appareil avec batterie sous la pluie. Manipulez les batteries avec précaution afin de ne pas court-circuiter la batterie avec les matériaux conducteurs tels que les bagues, les bracelets et les clés.** La batterie ou le conducteur peut faire le surchauffage et provoquer les brûlures.
- **Ne jetez pas la (les) pile(s) au feu.** La cellule peut exploser. Vérifiez les codes locaux pour d'éventuelles instructions spéciales d'élimination.
- **N'ouvrez pas et ne morcelez pas la (les) batterie(s).** L'électrolyte libéré est corrosif et peut endommager les yeux ou la peau. Il peut être toxique en cas d'ingestion.
- **Évitez les environnements dangereux - N'utilisez pas les appareils dans les endroits humides ou mouillés.**
- **Utilisez le bon appareil - N'utilisez pas l'appareil pour l'autre travail non prévu.**
- **Ne forcez pas d'utiliser l'appareil - Il fera mieux le travail avec moins de risques de blessures sous la vitesse conçue.**
- **Stockez les appareils inactifs à l'intérieur -** Lorsqu'ils ne sont pas utilisés, les appareils doivent être stockés à l'intérieur dans l'endroit sec et élevé ou verrouillé - hors de portée d'enfant.
- **Maintenez l'appareil avec soin -** Gardez l'appareil propre pour obtenir les meilleures performances et réduire le risque de blessure. Suivez les instructions pour changer les accessoires. Inspectez le fil d'appareil, s'il est endommagé, il est réparé par le centre de service autorisé. Gardez les poignées sèches, propres sans huile et graisse.
- **Inspectez les pièces endommagées -** Avant l'utilisation ultérieure d'appareil, le dispositif de protection ou l'autre pièce endommagée doit être soigneusement inspectée afin de déterminer qu'elle fonctionnera correctement et remplira sa fonction prévue. Inspectez l'alignement de pièces mobiles, le blocage de pièces mobiles, la rupture de pièces, le montage et toute autre condition pouvant affecter son fonctionnement. Le dispositif de protection ou l'autre pièce endommagée doit être correctement réparée ou remplacée par le centre de service autorisé, sauf indication contraire dans ce manuel.

## Consignes de sécurité importantes pour la cartouche de pile

1. Avant d'utiliser la cartouche de pile, lisez toutes les instructions et les mises en garde sur (1) le chargeur de pile, (2) la pile et (3) le produit utilisant une pile.
2. Ne pas démonter ou modifier la cartouche de pile. Cela pourrait entraîner un incendie, une chaleur excessive ou une explosion.
3. Si le temps de fonctionnement est devenu excessivement plus court, cessez immédiatement d'utiliser l'appareil. Cette situation peut entraîner un risque de surchauffe, de brûlures et même d'explosion.
4. Si de l'électrolyte entre dans vos yeux, rincez-les à l'eau claire et consultez immédiatement un médecin. Cet incident pourrait entraîner une perte de la vue.
5. Ne court-circuitez pas la cartouche de pile :
  - (1) Ne touchez pas les bornes avec un matériau conducteur.
  - (2) Évitez de ranger la cartouche de piles dans un contenant avec d'autres objets métalliques, tels que des clous, des pièces de monnaie, etc.
  - (3) N'exposez pas la cartouche de pile à l'eau ou à la pluie.

Un court-circuit de la pile peut causer un flux de courant important, une surchauffe, des brûlures possibles et même une panne.

6. Ne pas entreposer et utiliser l'outil et la cartouche de pile dans des endroits où la température peut atteindre ou dépasser 50 °C (122 °F).
7. Ne pas incinérer la cartouche de pile, même si elle est gravement endommagée ou complètement usée. La cartouche de pile peut exploser lorsque jetée dans un feu.
8. Ne pas clouer, couper, écraser, jeter, échapper la cartouche de pile ou frapper celle-ci contre un objet dur. Une telle conduite pourrait entraîner un incendie, une chaleur excessive ou une explosion.
9. N'utilisez pas une pile endommagée.
10. Les piles au lithium-ion sont soumises aux exigences de la législation en matière de marchandises dangereuses.

Pour les transports commerciaux, par des tiers ou des agents de transport par exemple, des exigences particulières en matière d'emballage et d'étiquetage doivent être respectées.

Pour la préparation de l'article à expédier, il faut consulter un expert en matières dangereuses. Veuillez également respecter les réglementations nationales probablement plus détaillées. Attachez ou masquez les contacts ouverts et emballez le bloc-pile de manière à ce qu'il ne puisse pas se déplacer dans l'emballage.

11. Lors de la mise au rebut de la cartouche de pile, retirez-la de l'outil et mettez-la dans un endroit sûr. Respectez les réglementations locales relatives à l'élimination des piles.
12. N'utilisez les piles qu'avec les produits mentionnés par Makita. L'installation des piles sur des produits non conformes peut provoquer un incendie, une chaleur excessive, une explosion ou une fuite d'électrolyte.
13. Si l'outil n'est pas utilisé pendant une longue période, la pile doit être retirée de l'outil.
14. La cartouche de pile peut accumuler de la chaleur pendant et après l'utilisation, ce qui peut provoquer des brûlures ou des brûlures de faible température. Faites attention lors de la manipulation de cartouches de pile chaudes.
15. Ne touchez pas la borne de l'outil immédiatement après utilisation car elle pourrait devenir assez chaude pour provoquer des brûlures.
16. Ne permettez pas à des copeaux, de la poussière, ou de la terre de rester pris dans les bornes, les trous et les rainures de la cartouche de pile. Cela pourrait entraîner de mauvaises performances ou un bris de l'outil ou de la cartouche de pile.
17. À moins que l'outil ne supporte une utilisation près de lignes électriques de haute tension, n'utilisez pas la cartouche de pile près de telles lignes. Cela pourrait entraîner un mauvais fonctionnement ou un bris de l'outil ou de la cartouche de pile.
18. Conservez la pile éloignée des enfants.

## CONSERVEZ CES INSTRUCTIONS.

**⚠ ATTENTION:** N'utilisez que des piles Makita d'origine. L'utilisation de piles Makita non authentiques, ou de piles qui ont été modifiées, peut entraîner l'éclatement de la pile et provoquer des incendies, des blessures corporelles et des dommages. Cela annulera également la garantie de Makita pour l'outil et le chargeur Makita.

## Conseils pour maintenir la durée de vie maximale de la pile

1. Chargez la cartouche de pile avant de la décharger complètement. Arrêtez toujours le fonctionnement de l'outil et chargez la cartouche de la pile lorsque vous remarquez une réduction de la puissance de l'outil.
2. Ne rechargez jamais une cartouche de pile complètement chargée. Une surcharge réduit la durée de vie de la pile.
3. Chargez la cartouche de pile à température ambiante entre 10 °C et 40 °C (50 °F et 104 °F). Laissez refroidir une cartouche de pile chaude avant de la recharger.
4. Retirez la cartouche de pile de l'outil ou du chargeur lorsque vous ne l'utilisez pas.

## **UTILISATION ET ENTRETIEN DU PULVÉRISATEUR DE JARDIN SANS-FIL**

1. Le pulvérisateur de jardin sans-fil peut faire le fonctionnement avec Makita cartouche de batterie lithium-ion. L'utilisation de toute autre batterie peut provoquer le risque d'incendie. Le chargeur spécifié est seulement utilisé pour recharger les batteries. Le chargeur qui peut convenir à un type de batterie peut provoquer le risque d'incendie lorsqu'il est utilisé avec une autre batterie.
2. Lorsque la batterie est insérée ou retirée, placez toujours le pulvérisateur de jardin sans-fil sur la surface plane et stable.
3. N'utilisez pas les batteries, les pièces de rechange ou les accessoires non recommandés par le fabricant de cet appareil. L'utilisation de batteries, de pièce de rechange ou d'accessoires non recommandés peut entraîner les blessures graves.

# ASSEMBLAGE

## **⚠ ATTENTION :**

Assurez toujours que la machine est éteinte et la cartouche de batterie est retirée avant d'effectuer tout travail sur la machine.

## **⚠ ATTENTION :**

Assurez que toutes les pièces sont solidement assemblées afin que le liquide ne fuit pas lors de l'utilisation de machine.

### **Assemblage de la lance de pulvérisation**

1. Retirez le capuchon de poignée.
2. Assurez que le joint torique est mis en place, ensuite vissez la lance de pulvérisation sur la poignée et serrez-la fermement. Voir la figure 1.
3. Desserrez l'écrou d'extension et retirez la lance de pulvérisation à la longueur souhaitée.
4. Resserrez l'écrou d'extension.

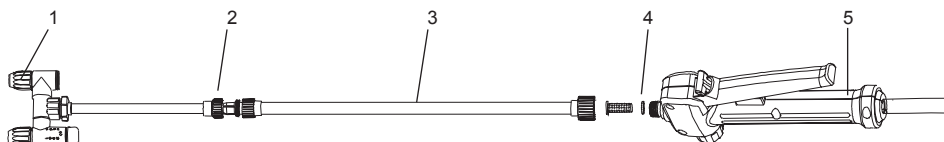

1	Tête de pulvérisation réglable	2	Écrou d'extension
3	Buse de pulvérisation	4	Joint torique
5	Poignée		

Figure 1

### **Bretelle**

Fixez la bretelle sur les supports de machine selon l'indication dans la figure. Voir la figure 2.

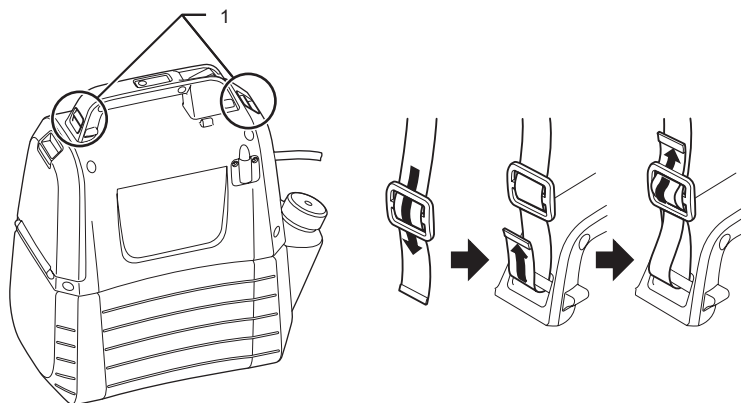

1	Cintre
---	--------

Figure 2



# DESCRIPTION FONCTIONNELLE

## **⚠ ATTENTION :**

Assurez toujours que la machine est éteinte et la cartouche de batterie est retirée avant de régler ou de vérifier la fonction de machine.

### **Installation ou retrait de la cartouche de batterie.**

## **⚠ ATTENTION :**

- Éteignez toujours la machine avant d'installer ou de retirer la cartouche de batterie.
- Tenez fermement l'appareil et la cartouche de batterie lors de l'installation ou du retrait de la cartouche de batterie. Si vous ne tenez pas fermement la machine et la cartouche de batterie, vous risquez de glisser de vos mains et d'endommager la machine et la cartouche de batterie et de provoquer les blessures.
- Ne forcez pas lors de l'installation de la cartouche de batterie. Si la cartouche ne glisse pas facilement, elle n'est pas insérée correctement.

Pour installer la cartouche de batterie, abaissez le levier de verrouillage, ensuite ouvrez le couvercle de batterie.

Alignez la languette de la cartouche de pile avec la rainure du boîtier et glissez-la en place. Insérez-la toujours complètement jusqu'à ce qu'elle se verrouille en place avec un petit clic. Voir la figure 3.

Pour retirer la cartouche de batterie, glissez-la hors de la machine en appuyant sur le bouton. Voir la figure 4.

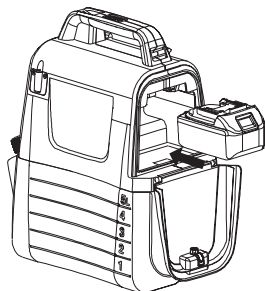

Figure 3



Figure 4

## Indication de la capacité restante de batterie

Appuyez sur le bouton de vérification de machine pour indiquer la capacité restante de batterie. Les voyants lumineux s'allument pendant quelques secondes. Voir la figure 5.

Voyants lumineux		Capacité restante de batterie
Éclairé	Arrêt	
■ ■ ■		50 % à 100 %
■ ■ □		30 % à 50 %
■ □ □		0 % à 30 %

### REMARQUE :

- Selon les conditions d'utilisation et la température ambiante, l'indication peut différer légèrement de la capacité réelle.

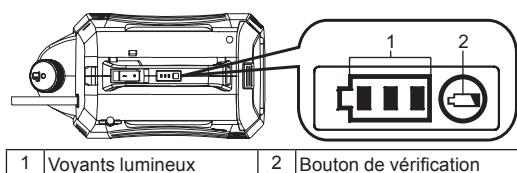

1 Voyants lumineux      2 Bouton de vérification

Figure 5

## Système de protection de machine/batterie

La machine est équipée avec le système de protection. Ce système coupe automatiquement l'alimentation de moteur pour prolonger la durée de vie de machine et de batterie. Si la machine ou la batterie est placée dans l'une des conditions suivantes, la machine sera automatiquement arrêtée pendant le fonctionnement.

- Protection de surcharge: Lorsque la machine est utilisée en certaine manière pour provoquer un courant anormalement élevé, la machine est automatiquement arrêtée sans indication. Dans cette situation, éteignez la machine et arrêtez l'application qui a entraîné la surcharge de machine. Ensuite, allumez la machine pour le redémarrage.
- Protection en cas de surdécharge Lorsque la capacité de batterie devient faible, la machine est automatiquement arrêtée. Si la machine ne fonctionne pas lorsque les interrupteurs sont actionnés, retirez la cartouche de batterie dans la machine et rechargez-la.

## Indication de la capacité restante de la pile



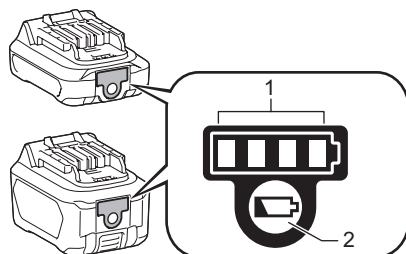



*Uniquement pour les cartouches de pile avec indicateur*



1 Voyants lumineux      2 Bouton de vérification

Figure 6

Appuyez sur le bouton de vérification de la cartouche de pile pour indiquer la capacité restante de la pile. Les voyants lumineux s'allument pendant quelques secondes.

Voyants lumineux		Capacité restante
 Éclairé	 Arrêt	
		75 % à 100 %
		50 % à 75 %
		25 % à 50 %
		0 % à 25 %

**REMARQUE** : Selon les conditions d'utilisation et la température ambiante, l'indication peut différer légèrement de la capacité réelle.

# Mélange



**AVERTISSEMENT !** Suivez toujours les instructions du fabricant de produits chimiques imprimées sur l'étiquetage de leur produit lors de l'utilisation, du nettoyage et du stockage. Faites le nettoyage soigneux après chaque utilisation, en suivant les instructions de la section Maintenance et nettoyage dans ce manuel. Les produits chimiques doivent être stockés hors de la portée d'enfant. Le non-respect de cette instruction peut entraîner les blessures graves.



**AVERTISSEMENT !** LE PRODUIT EST CONÇU POUR LA PULVÉRISATION DE PRODUITS CHIMIQUES DE LA MAISON ET DU JARDIN DE QUALITÉ DE CONSOMMATION, TELLES QUE LES MAUVAISES HERBES, LES FONGICIDES, LES INSECTICIDES ET LES ENGRAIS.



**ATTENTION:** Assurez qu'il n'y a pas tout produit chimique précédemment utilisé dans le réservoir. Dans ce cas, la réaction chimique peut se produire et générer le gaz nocif.



**AVIS :** Ne remplissez pas trop le réservoir. Cela peut endommager la machine.



**AVIS :** Les liquides à pulvériser doivent être aussi fins comme l'eau. Les liquides plus épais ne seront pas correctement pulvérisés.

1. Retirez la batterie avant d'ajouter le liquide chimique dans le réservoir.
2. Tenez fermement le réservoir et tournez-le dans le sens inverse pour séparer le carter de moteur dans le réservoir. Voir la figure 7.
3. Dévissez et retirez la coupe de mesure.
4. Mesurez le liquide recommandé. La coupe peut être utilisée pour faire la mesure jusqu'à 50ml (2oz) de liquide. Voir la figure 8.
5. Versez délicatement le liquide dans le réservoir avec la coupe de mesure à travers l'ouverture de remplissage de réservoir. Vous pouvez complètement dissoudre le liquide chimique dans l'eau dans un récipient séparé, ensuite versez-le dans le réservoir. Assurez de toujours verser le liquide chimique dans le réservoir à travers l'ouverture de remplissage de réservoir, plutôt que la petite ouverture qui est utilisée pour le stockage de la coupe de mesure. Assurez que la crépine de remplissage de réservoir est mise en place. Voir la figure 9.
6. Rincez la coupe de mesure avec l'eau claire.
7. Remettez la coupe en place afin d'assurer qu'elle est bien serrée.
8. Insérez le tuyau dans la partie enfoncée de la crépine de remplissage de réservoir. Voir la figure 10.
9. Rattachez le carter de moteur dans le réservoir et tournez-le dans le sens horaire pour faire un "clic". Voir la figure 11.

\* Le contenant n'est pas inclus.

Figure 7

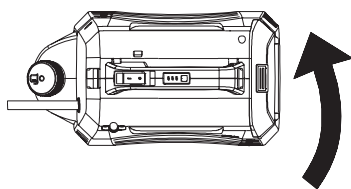

Figure 8

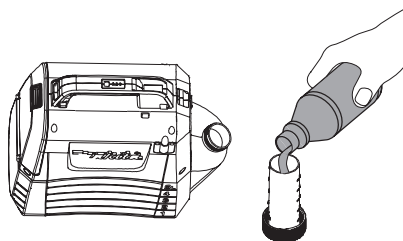

Figure 9

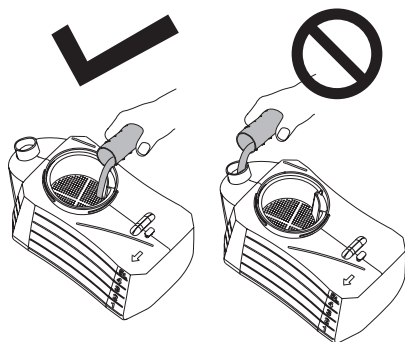

Figure 10

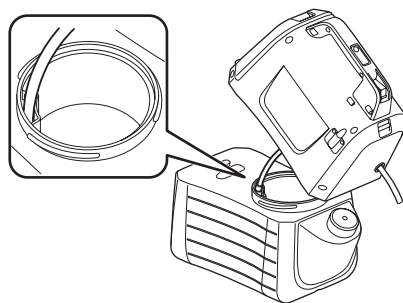
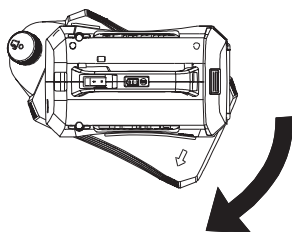

Figure 11



# FONCTIONNEMENT



**AVERTISSEMENT !** Risque d'incendie ou d'explosion. La zone de pulvérisation doit être bien ventilée et éloignée aux étincelles ou aux flammes.



## ATTENTION :

Lors de l'utilisation de machine, assurez de bien mettre la bretelle sur votre épaule.

### Allumez/éteignez la machine.

1. Avant d'utiliser la machine, portez les lunettes de sécurité et tous les autres équipements de sécurité.
2. Appuyez sur l'interrupteur On/Off pour démarrer la machine.
3. Appuyez toujours sur le levier pour commencer la pulvérisation. Voir la figure 12.
4. Relâchez le levier pour arrêter la pulvérisation.

### Verrouillage

La fonction de verrouillage est pratique pour la pulvérisation continue ou lorsque la grande surface est couverte.

1. Pour le verrouillage, abaissez le levier et tirez le bouton de verrouillage vers l'arrière, ensuite relâchez le levier.

Voir la figure 13.

2. Pour relâcher le verrouillage, appuyez sur le levier et poussez le bouton de verrouillage vers l'avant.

Remarque : Assurez que le levier n'est pas mis en position verrouillée avant d'insérer la batterie dans la machine.

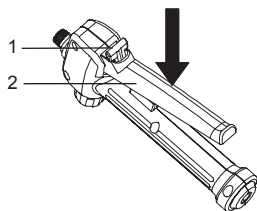

1	Bouton de verrouillage	2	Levier
---	------------------------	---	--------

Figure 12

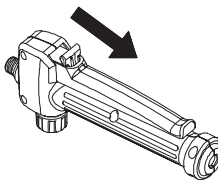

Figure 13

### Ajustement au type à une tête

1. Tournez le bouchon rotatif vers le côté "lock" pour utiliser la machine comme le type à une tête. Voir la figure 14.

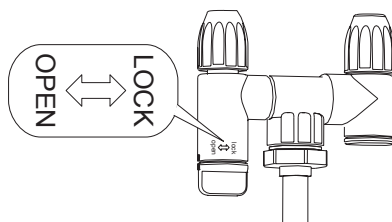
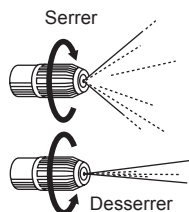

Figure 14

### Ajustement de pulvérisation

Vous pouvez vaporiser ou projeter le liquide en utilisant la tête de pulvérisation réglable.

1. Retirez l'ensemble de batterie dans la machine.
2. Pour vaporiser le liquide, il faut serrer la tête de pulvérisation réglable.
3. Pour projeter le liquide, il faut desserrer la tête de pulvérisation réglable.



## ATTENTION

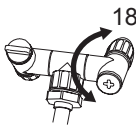

- Ne retournez pas le bouchon rotatif à plus de 180°. L'orifice de dispersion peut être cassé.
- Ne touchez pas le levier de buse en erreur lorsque vous posez la buse sur le support de buse afin d'éviter la pulvérisation erronée.
- Ne laissez pas le produit chimique restant dans le réservoir pendant une longue période.  
Cela peut endommager les pièces et réduire la durée de vie de produit.

### Pulvérisation



**AVERTISSEMENT !** Ne posez jamais l'appareil au sol pendant l'utilisation. Évitez que la machine et la batterie ne sont pas mouillées à tout moment. Ne faites pas la pulvérisation à proximité de l'appareil ou directement sur l'appareil.

1. Alignez la buse de pulvérisateur directement sur les plantes ou les objets que vous souhaitez pulvériser.
2. N'alignez jamais l'extrémité de pulvérisation de lance vers vous ou les autres personnes.
3. Il faut faire l'attention pour les éclaboussures, tenez-vous suffisamment loin de l'objet à pulvériser afin d'éviter que la pulvérisation retourne sur vous.
4. Ne pulvérisez jamais la direction de personnes ou d'animaux; faites la pulvérisation sous le vent.
5. Évitez de faire la pulvérisation dans les jours venteux. La pulvérisation peut être accidentellement soufflée sur les plantes ou les objets qui ne doivent pas être pulvérisés.

## ENTRETIEN ET NETTOYAGE

### ATTENTION :

Assurez toujours que la machine est éteinte et la cartouche de batterie est retirée avant de tenter d'effectuer l'inspection ou la maintenance.

Pour maintenir la SÉCURITÉ et la FIABILITÉ du produit, les réparations, tout autre entretien ou ajustement doivent être effectués par des centres de service autorisés par Makita ou des centres de service d'usine, toujours avec des pièces de rechange de Makita.

### ENTRETIEN



**AVERTISSEMENT !** Afin d'éviter les blessures graves, retirez toujours l'ensemble de batterie dans la machine lors du nettoyage ou de toute maintenance.



**AVERTISSEMENT !** Portez toujours la protection oculaire avec les boucliers latéraux ou les lunettes portant la marque ANSI Z87.1. Le non-respect de cette instruction peut entraîner la pénétration de liquides dans vos yeux et entraîner les blessures graves.



**AVERTISSEMENT !** Lors de la réparation, utilisez seulement les pièces de rechange identiques. L'utilisation de toute autre pièce peut provoquer le danger ou endommager le produit.



**AVERTISSEMENT !** Ne laissez pas le liquide de freinage, l'essence de pétrole et les huiles pénétrantes à entrer en contact avec les pièces en plastique à tout moment. Les produits chimiques peuvent endommager, affaiblir ou détruire le plastique, pour entraîner les blessures graves.



**AVIS :** Inspectez périodiquement l'ensemble de produit pour rechercher les pièces endommagées, les pièces manquantes ou les pièces desserrées telles que les vis, les écrous, les boulons et les capuchons etc. Serrez fermement toutes les pièces d'attache et les capuchons, et n'utilisez pas ce produit lorsque toutes les pièces manquantes ou endommagées n'ont pas été remplacées. Veuillez contacter le service de client ou le centre de service qualifié pour obtenir l'aide.



**AVIS :** N'utilisez jamais de gazoline, d'essence, de diluant, d'alcool ou autre. Ces produits pourraient causer une décoloration, une déformation ou des fissures.

**MAINTENANCE GÉNÉRALE:** Évitez d'utiliser les solvants lors du nettoyage de pièce en plastique. La plupart des plastiques sont susceptibles d'être endommagés par les divers types de solvants commerciaux et peuvent être endommagés par leur utilisation. Utilisez les vêtements propres pour enlever la saleté, la poussière, l'huile et la graisse etc.

### NETTOYAGE D'APPAREIL



**AVERTISSEMENT !** Stockez et éliminez toujours correctement les produits chimiques. L'élimination de l'eau de rinçage contaminée doit être effectuée selon les règlements locaux et les lois.

## VIDANGE DE RÉSERVOIR

S'il reste le liquide dans le réservoir après la pulvérisation, le réservoir doit être vidé avant le nettoyage.

- Retirez l'ensemble de batterie.
- Retirez le carter de moteur dans le réservoir.
- Videz le contenu à travers la zone de remplissage.

**REMARQUE :** Videz le liquide dans le contenant d'origine. Ne stockez pas le liquide chimique dans le réservoir.

## NETTOYAGE DE RÉSERVOIR

Remplissez le réservoir au tiers environ avec l'eau propre. Une petite quantité de détergent ménager doux peut être ajoutée.

**REMARQUE :** N'utilisez jamais les produits chimiques inflammables ou les agents de nettoyage abrasifs pour nettoyer le réservoir.

- Essuyez l'extérieur de réservoir avec le chiffon propre et sec.
- Remettez le carter de moteur dans le réservoir.
- Réinstallez l'ensemble de batterie. Faites la pulvérisation jusqu'à ce que le réservoir est vidé. Assurez d'aligner la pulvérisation vers la zone qui ne sera pas endommagée par la solution de pulvérisation.
- Remplissez l'eau propre et répétez la procédure. C'est nécessaire de rincer le réservoir à plusieurs fois, ensuite de vidanger à nouveau selon l'indication ci-dessus.
- Toutes les pièces doivent être complètement séchées avant de réinstaller les pièces et de stocker l'appareil.

## NETTOYAGE DE BUSE

Si la buse est bouchée, suivez les étapes ci-dessous pour le nettoyage.

- Retirez l'ensemble de batterie.
- Dévissez et retirez le capuchon de buse dans la tête de pulvérisation réglable de la lance de pulvérisation.
- Poussez un petit fil à travers les trous exposés pour éliminer les débris. Ensuite, faites le rinçage avec l'eau propre. Voir la figure 15.
- Essuyez la tête de pulvérisation réglable avec le chiffon propre et sec, et remettez le capuchon de buse sur la tête de pulvérisation réglable.

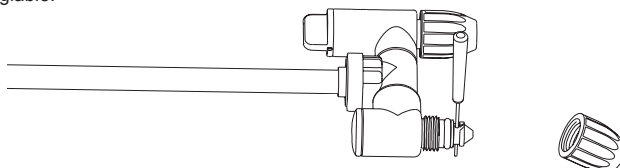
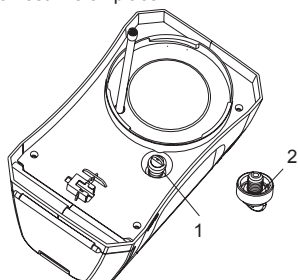

Figure 15

## NETTOYAGE DE POMPE

Si le pulvérisateur ne peut pas aspirer le fluide dans le réservoir ou s'il ne peut pas pulvériser le liquide lors de la première utilisation ou après le stockage à long terme. Suivez les procédures ci-dessous pour nettoyer la pompe :

1. Éteignez la machine et retirez la batterie.
2. Retirez la lance de pulvérisation dans la poignée.
3. Videz tout liquide restant ou stockez-le dans un autre contenant afin d'assurer que le réservoir est vide.
4. Séparez le carter de moteur dans réservoir et retournez-le. Voir la figure 16.
5. Dévissez le capuchon rouge pour ouvrir le trou d'arrivée d'eau, ensuite connectez le trou au robinet d'eau. Assurez que le joint torique est placé à l'intérieur du capuchon rouge.
6. Ouvrez lentement le robinet d'eau et appuyez sur le levier en même temps pour permettre l'eau d'évacuer les débris adhérents sur la pompe. Voir la figure 17.
7. Déconnectez le robinet d'eau et resserrez le capuchon rouge. Assurez que le joint torique à l'intérieur du capuchon est mis en place.



1	Capuchon rouge	2	Joint torique
---	----------------	---	---------------

Figure 16

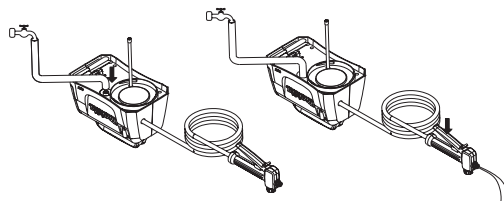

Figure 17



# ACCESSOIRES FACULTATIFS

## ATTENTION :

Ces accessoires ou pièces de rechange sont recommandées pour l'utilisation avec votre Makita produit spécifié dans ce manuel. L'utilisation d'autres accessoires ou pièce peut présenter un risque de blessure. Utilisez un accessoire ou une pièce uniquement pour les raisons indiquées..

Si vous avez besoin d'aide pour plus de détails concernant ces accessoires, demandez à votre centre de service local de Makita.

- Pile et chargeur Makita d'origine.

## REMARQUE :

- Certains articles de liste peuvent être inclus dans l'emballage de produit comme les accessoires standard. Ils peuvent varier d'un pays à l'autre.

## GARANTIE LIMITÉE DE MAKITA

Référez-vous à la garantie en annexe pour connaître les plus récentes conditions de garantie applicable à ce produit. Si la garantie n'est pas annexée, référez-vous aux renseignements de garantie détaillés sur notre site Web national indiqué ci-dessous.

États-Unis d'Amérique : [www.makitatools.com](http://www.makitatools.com)

Canada : [www.makita.ca](http://www.makita.ca)

Ailleurs : [www.makita.com](http://www.makita.com)

## Español (Instrucciones originales)

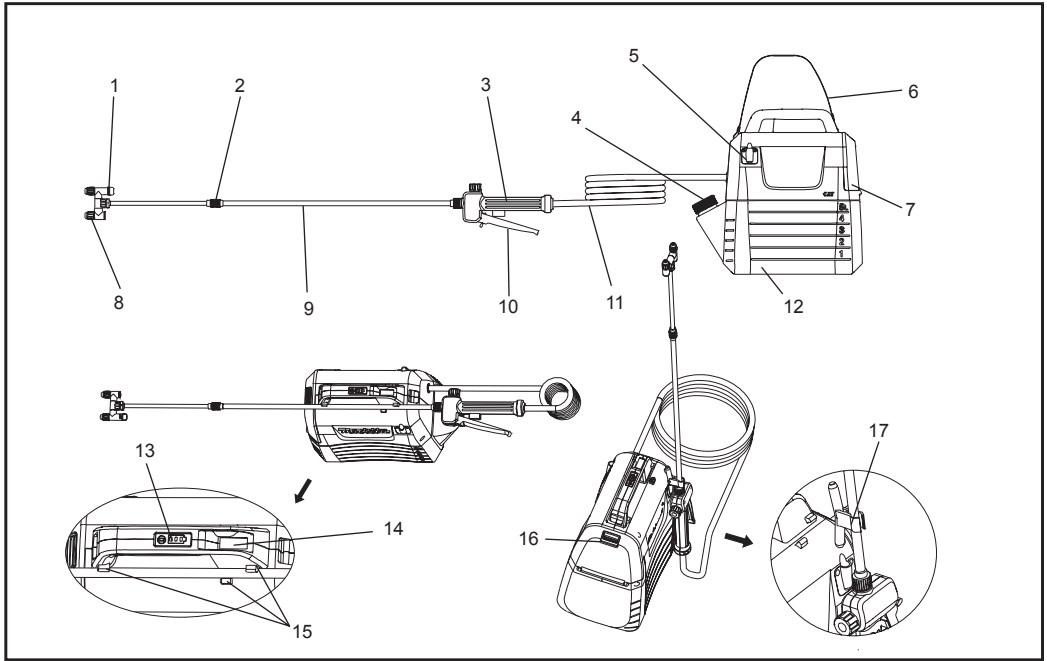

1	Cabezal de ajuste	2	Tuerca de extensión	3	Manija	4	Copa de medición
5	Soporte del rociador	6	Tirantes	7	Tapa de la batería	8	Cabezal ajustable del rociador
9	Varilla de rociar	10	Gatillo para rociar	11	Manguera	12	Tanque de 5 litros
13	Lámparas indicadoras	14	Botón de encendido y apagado	15	Soporte de la varilla para rociar	16	Seguro del gatillo para rociar
17	Gancho (para la varilla de rociar)	-	-	-	-	-	-

# ESPECIFICACIONES

Modelo		US053D
Tensión nominal		CC 10,8 V - 12 V máx.
Capacidad del tanque		5 litros (1,3 galones)
Longitud de la manguera		1,7 m (67")
Longitud total de la manguera		50 cm - 70 cm (19-3/4" - 27-1/2")
Tipo de boquilla		De doble cabezal (ajustable a uno solo)
Máxima presión de trabajo		0,3 MPa
Presión de trabajo con boquilla estándar	Max.	Aprox. 0,26 Mpa
	Min.	Aprox. 0,13 Mpa
Nivel de flujo con boquilla estándar	Max.	Aprox. 0,91 L/min (0,24 GPM)
	Min.	Aprox. 0,47 L/min (0,12 GPM)
Tornillo de ajuste de la boquilla		G 1/4"
Medidas (largo × ancho × altura)		343 mm × 182 mm × 343 mm (13-1/2" × 7-1/8" × 13-1/2")
Peso neto		2,9 kg - 3,0 kg (6,4 lbs - 6,6 lbs)

- Debido a nuestro programa continuo de investigación y desarrollo, las especificaciones en este documento están sujetas a cambios sin previo aviso.
- Las especificaciones pueden diferir de un país a otro.
- El peso puede variar dependiendo del/de los accesorio(s), incluido el cartucho de batería. La combinación más liviana y la más pesada, según el procedimiento EPTA 01/2014, se muestran en la tabla.

## Cargador y cartucho de batería correspondientes

Cartucho de batería	BL1016 / BL1021B / BL1041B
Cargador	DC10SB / DC10WD / DC18RE









- Algunos de los cartuchos de batería y cargadores mencionados a continuación pueden no estar disponibles dependiendo de su región de residencia.

**⚠ ADVERTENCIA:** Utilice únicamente los cartuchos y cargadores de batería mencionados arriba. El uso de cualquier otro cartucho de batería o cargadores puede causar lesiones y/o incendio.

**⚠ ADVERTENCIA:** No utilice fuentes de energía con cable tales como adaptadores de batería en este equipo. El uso de este tipo de fuentes de energía puede impedir la operación del equipo y resultar en heridas a su persona.

## Símbolos

Los siguientes son símbolos utilizados en su equipo. Asegúrese de entender su significado antes de su uso.

	Utilice protección auditiva.		Advertencia
	Utilice máscara de respiración.		Utilice protección para los ojos.
	Utilice calzado de seguridad.		Utilice guantes de seguridad.
	No se use el rociador bajo la lluvia o se lo deje a la intemperie cuando llueva.		
	Lea el manual de instrucciones.		
V	Volteos		
	corriente directa		

## INSTRUCCIONES DE SEGURIDAD IMPORTANTES

**⚠️ ADVERTENCIA:** Cuando utilice equipo de jardinería eléctrico, deben tomarse medidas precautorias de seguridad a fin de reducir el riesgo de incendio, descarga eléctrica o daño persona, incluidas las siguientes:

### LEA TODAS LAS INSTRUCCIONES.

1. **Evite lugares peligrosos** – No utilice aparatos en lugares mojados o húmedos.
2. **No se utilice cuando llueva.**
3. **Mantenga alejados a los niños** - Todo visitante deberá mantener una distancia segura respecto al área de trabajo.
4. **Vístase adecuadamente** – No utilice ropa floja ni joyería. Pueden ocurrir atrapamientos en partes en movimiento. Se recomienda la utilización de guantes de caucho y de calzado de seguridad al trabajar al aire libre. Utilice una cofia para ocultar el cabello largo.
5. **Use lentes de seguridad** – Siempre utilice una mascarilla facial o para el polvo cuando el trabajo lo requiera.
6. **Uso adecuado del equipo** – Nunca utilice el equipo en otra actividad distinta a la de su propósito.
7. **Evite encendidos accidentales** – No sujete el aparato con el dedo sobre el botón de encendido. Asegúrese de que el botón de encendido esté apagado antes de insertar la batería.
8. **No fuerce el equipo** – Realizará un mejor trabajo y con un menor riesgo de causar heridas si se utiliza la potencia para la que fue diseñado.
9. **No trabaje fuera de límites** – Mantenga siempre el equilibrio y pise sobre terreno firme.
10. **Manténgase alerta** – Ponga atención a lo que está haciendo. Use su sentido común. No utilice el equipo cuando esté cansado.
11. **Resguarde el equipo en interiores** – Cuando no esté en uso, el equipo debe resguardarse en interiores secos, en lugares elevados o bajo llave fuera del alcance de los niños.
12. **Dé mantenimiento al equipo con cuidado** – Mantenga los bordes cortantes filosos y limpios para un mejor desempeño. Siga el instructivo para la lubricación y el cambio de accesorios. Mantenga las manijas secas, limpias, libres de aceite y grasa.
13. **Revise las partes dañadas** – Antes de continuar usando el equipo, debe revisarse la guarda o alguna pieza que esté dañada para determinar si se puede seguir operando adecuadamente y si el equipo puede realizar la función para la que está diseñado. Revise la alineación de las partes móviles, su unión, montura, el rompimiento de piezas o cualquier otra condición que pueda afectar la utilización del equipo. Cualquier guarda o parte que esté dañada debe de ser reparada o reemplazada por un servicio autorizado a menos que existan otras indicaciones al respecto en este manual.

## Advertencias de Seguridad del Rociador de Jardín Inalámbrico.

**⚠️ ADVERTENCIA:** Riesgo de incendio o explosión. No rocíe líquidos inflamables como la gasolina. Busque éste símbolo de referencia en el empaque.

**⚠️ ADVERTENCIA:** Algunos productos que pueden llegar a utilizarse en este rociador contienen químicos cancerígenos, que pueden causar defectos de nacimientos o daños reproductivos. Algunos ejemplos de estos químicos son:

- Componentes de fertilizantes.
  - Componentes de insecticidas, herbicidas y pesticidas.
  - Arsénico y cromo proveniente de madera tratada.
- Siga las instrucciones que vienen en los empaques de estos productos. Para reducir su exposición a este tipo de químicos, utilice equipo de protección personal aprobado, tales como máscaras especialmente diseñadas para filtrar aerosoles, guantes y otro tipo de equipo apropiado de protección personal.

- **Antes de utilizar cualquier pesticida o cualquier otro material con este rociador, lea a fondo las etiquetas en su contenedor original y siga sus indicaciones.** Algunos productos rociables son peligrosos y no deben emplearse en este rociador, ya que pueden dañar el equipo y causar serias heridas corporales o daño a la propiedad.
- **Peligro de descarga eléctrica.** Nunca rocíe hacia enchufes eléctricos.
- **No utilice químicos de grado comerciales o químicos para propósitos comerciales o industriales.** Utilice únicamente agua de grado para consumo en céspedes y químicos de jardinería.
- **No vierta líquidos calientes o hirviendo dentro del tanque.** Estos pueden debilitar o dañar la manguera o el tanque.
- **El área que vaya a rociar debe estar bien ventilada.**
- **Evite rociar en días de mucho viento.** El líquido que rocíe podría accidentalmente ser desviado hacia plantas u objetos que no debieran ser rociados.
- **Resguarde el rociador en un lugar seguro, bien ventilado en un espacio interior y con el tanque vacío.**
- **No utilice líquidos cáusticos (alcalinos), autocalentables o corrosivos (ácidos) en este rociador.** Estos pueden corroer partes metálicas o dañar el tanque y la manguera.
- **Conozca el contenido de los químicos que va a rociar. Lea todas las Fichas de Datos de Seguridad de los Materiales (MSDS) y las etiquetas en los contenedores de los químicos que utilice.** Siga las instrucciones de seguridad del proveedor de los químicos que utilice.
- **No deje residuos o materiales rociables dentro del tanque después de usar el rociador.** Limpie cada uno después de usarlo.
- **No fume mientras esté utilizando el rociador y nunca rocíe en presencia de flamas o chispas.**

- **Riesgo de inyección.** No realice descargas directas sobre la piel.
- **Para reducir el riesgo de descargas eléctricas, no ponga el rociador dentro de agua o de algún otro líquido.** No coloque o almacene el rociador en un lugar donde pueda caerse dentro de una bañera o lavabo.
- **Dé mantenimiento a este producto.** Inspeccione a fondo el interior y el exterior del rociador y examine sus componentes antes de utilizarlo. Revise mangueras fisuradas o deterioradas, fugas, boquillas obstruidas y partes dañadas o faltantes. Si el equipo está dañado, repárelo antes de volverlo a utilizar. Muchos accidentes son causados por equipos que han recibido un mal mantenimiento.
- **Desconecte la batería de la unidad antes de vaciar, limpiar o almacenar el rociador.** Estas medidas preventivas de seguridad reducen el riesgo de que se encienda accidentalmente.
- **Siempre utilice protección para los ojos con cobertura a los lados o goggles que cumplan con la norma ANSI Z87.1.** De no cumplir con esto los fluidos podrían entrar en los ojos causando posibles heridas serias.
- **Proteja sus pulmones. Utilice mascarilla facial o para polvo cuando use el rociador.** Al seguir esta regla usted reducirá el riesgo de sufrir una herida seria en su persona.
- **No es necesario conectar las baterías a enchufes eléctricos, por lo que se encuentran siempre en condiciones de ser utilizadas. Esté al tanto de posibles peligros cuando no utilice su batería o cuando cambie accesorios.** Retire el cartucho de la batería cuando no esté en uso. Al seguir esta regla usted reduce el riesgo de sufrir una descarga eléctrica, de causar fuego o una herida grave.
- **No ponga los accesorios de la batería y las baterías cerca del fuego o de calor.** Esto reducirá el riesgo de una explosión y de heridas posibles.
- **No aplaste, tire o dañe el juego de baterías. No utilice las baterías o el cargador cuando han sido tiradas o han recibido un fuerte golpe.** Una batería dañada corre el riesgo de explotar. Deseche inmediatamente y de manera adecuada una batería que haya sido tirada o que esté dañada.
- **Las baterías pueden explotar en presencia de una fuente de ignición, como son las luces indicadores.** Para reducir el riesgo de una herida seria en su persona, nunca utilice productos inalámbricos en presencia de flamas. Una batería que ha explotado puede lanzar piezas sólidas y químicos. Si ha sufrido alguna exposición, lávese con agua inmediatamente.
- **No cargue la batería en lugares mojados ni húmedos.** Al seguir esta regla reduce el riesgo de sufrir una descarga eléctrica.
- **Para un mejor resultado, su batería debe ser cargada en un lugar donde la temperatura sea mayor a 10°C (50°F) y menor a 40°C (104°F).** Para reducir el riesgo de sufrir una herida seria, no la almacene en exteriores o dentro de vehículos.
- **Al utilizarse bajo condiciones extremas de temperatura, fugas en la batería podrían ocurrir. Si el líquido entra en contacto con su piel, lave inmediatamente con jabón y agua. Si el líquido entra dentro de sus ojos, lávelos con agua limpia por al menos 10 minutos y busque atención médica inmediatamente.** Al seguir esta regla usted reducirá el riesgo de sufrir una herida seria en su persona.
- **No use un dispositivo de batería bajo la lluvia.**
- **No use un dispositivo de batería bajo la lluvia. Utilice las baterías cuidadosamente para evitar cortocircuitos con materiales conductores como aretes, brazaletes y llaves.** La batería o el conductor podrían sufrir calentarse y causar quemaduras.
- **No tire la(s) batería(s) al fuego para desecharlas.** La celda puede explotar. Consulte los códigos locales para conocer posibles instrucciones especiales de desecho.
- **No rompa la(s) carcasa(s) de la(s) batería(s) ni intente abrirla(s).** El electrolito liberado es corrosivo y puede causar daños en los ojos o la piel. Puede ser tóxico si se ingiere.
- **Evite ambientes peligrosos –** No se use en lugares mojados o húmedos.
- **Uso adecuado del equipo –** No utilice el equipo en ningún otro trabajo que no sea para el que está destinado.
- **No fuerce el equipo –** Va a realizar un mejor trabajo y habrá menor riesgo de sufrir heridas si se utiliza para lo que fue diseñado.
- **Resguarde el equipo en interiores –** Cuando no esté en uso, el equipo deberá resguardarse en interiores secos, en lugares elevados o bajo llave fuera el alcance de los niños.
- **Dé mantenimiento adecuado al equipo –** Manténgalo limpio para un mejor desempeño y para reducir riesgo de sufrir heridas. Siga las instrucciones para cambiar accesorios. Inspeccione el cordón del equipo, y si está dañado, repárelo con un proveedor de servicio autorizado. Mantenga las manijas secas, limpias, libres de aceite y grasa.
- **Revise las partes dañadas –** Antes de continuar utilizando el equipo, las guardas o partes dañadas deberán ser revisadas cuidadosamente para determinar si se puede seguir utilizando el equipo de manera correcta para la función para la que está destinado. Revise la alineación de las partes móviles, su unión, montura, el rompimiento de piezas o cualquier otra condición que pueda afectar la utilización del equipo. Cualquier guarda o parte que esté dañada debe de ser reparada o reemplazada por un servicio autorizado a menos que existan otras indicaciones al respecto en este manual.

## Instrucciones de seguridad importantes para el cartucho de batería

1. Antes de usar el cartucho de batería, lea todas las instrucciones y marcas de precaución en (1) el cargador de la batería, (2) la batería y (3) el producto que usa la batería.
2. No desensamble o manipule el cartucho de la batería. Podría dar como resultado un incendio, calor excesivo o una explosión.
3. Si el tiempo de funcionamiento se ha vuelto excesivamente más corto, deje de operar el aparato de inmediato. Puede haber un riesgo de sobrecalentamiento, posibles quemaduras e incluso una explosión.
4. Si el electrolito le entra en los ojos, enjuáguese los con agua limpia y busque atención médica de inmediato. Podría producirse pérdida de la visión.
5. No provoque cortocircuitos en el cartucho de la batería:
  - (1) No toque los terminales con ningún material conductor.
  - (2) Evite almacenar el cartucho de la batería en un recipiente con otros objetos metálicos como clavos, monedas, etcétera.
  - (3) No exponga el cartucho de la batería al agua o a la lluvia.

Un cortocircuito en la batería puede causar un gran flujo de corriente, sobrecalentamiento, posibles quemaduras e incluso una avería.

6. No almacene la herramienta ni el cartucho de la batería en lugares donde la temperatura pueda alcanzar o superar los 50 °C (122 °F).
7. No incinere el cartucho de la batería aunque esté gravemente dañado o esté completamente desgastado. El cartucho de la batería puede explotar en caso de incendio.
8. No clave, corte, apriete, arroje, deje caer el cartucho de la batería o golpee contra un objeto duro. Podría dar como resultado un incendio, calor excesivo o una explosión.
9. No utilice una batería dañada.
10. Las baterías de iones de litio contenidas están sujetas a los requisitos de la legislación sobre mercancías peligrosas.

En los transportes comerciales, por ejemplo, por terceros, deben observarse requisitos especiales en el embalaje y el etiquetado.

Para la preparación del artículo que se transporta, se requiere consultar a un experto en materiales peligrosos. Por favor, observe también las regulaciones nacionales que, posiblemente, sean más detalladas.

Tape o enmascare los contactos abiertos y empaque la batería de tal manera que no pueda moverse en el embalaje.

11. Cuando deseche el cartucho de batería, retirelo del aparato y deséchelo en un lugar seguro. Siga las normas locales relativas al desecho de la batería.
12. Utilice las baterías únicamente con los productos especificados por Makita. La instalación de las baterías en productos que incumplen las normas puede provocar incendios, calor excesivo, una explosión o una fuga de electrolitos.
13. Si el aparato no se utiliza durante un largo período, la batería debe retirarse del aparato.
14. Durante y después del uso, el cartucho de la batería podría calentarse y causar quemaduras o quemaduras de bajas temperaturas. Preste atención a la manipulación de cartuchos de baterías calientes.
15. No toque el terminal de la herramienta inmediatamente después de usarla, porque podría estar suficientemente caliente como para quemar lo.
16. No permita astillas, polvo o tierra atascada en los terminales, los orificios y las ranuras del cartucho de la batería. Podría dar como resultado bajo rendimiento o avería de la herramienta o el cartucho de la batería.
17. A menos que la herramienta sea compatible con el uso cercano de líneas eléctricas de alto voltaje, no use el cartucho de la batería cerca de las líneas eléctricas de alto voltaje. Podría dar como resultado una falla o una avería de la herramienta o el cartucho de la batería.
18. Mantenga la batería fuera del alcance de los niños.

## GUARDE ESTAS INSTRUCCIONES.

**⚠PRECAUCIÓN:** Use únicamente las baterías originales Makita. El uso de baterías Makita no originales, o de baterías que hayan sido alteradas, puede causar la explosión de la batería, incendios, lesiones personales y daños. También anulará la garantía de Makita para la herramienta y el cargador.

## Consejos para conservar la máxima duración de la batería

1. Cargue el cartucho de la batería antes de que se descargue por completo. Detenga siempre el funcionamiento de la herramienta y cargue el cartucho de la batería cuando observe menos potencia en la herramienta.
2. Nunca recargue un cartucho de batería completamente cargado. La sobrecarga acorta la vida útil de la batería.
3. Cargue el cartucho de la batería a temperatura ambiente a 10 °C - 40 °C (50 °F - 104 °F). Si el cartucho de batería está caliente permita que se enfríe antes de cargarlo.
4. Cuando no use el cartucho de la batería, retirelo de la herramienta o el cargador.

## **USO Y CUIDADO DEL ROCIADOR DE JARDINERÍA INALÁMBRICO.**

1. El Rociador de Jardinería Inalámbrico puede trabajar con cartuchos de baterías de litio marca Makita. El uso de otras baterías puede causar riesgo de fuego. Recargue las baterías únicamente con su cargador especial. Un cargador útil para cierto tipo de batería podría causar riesgo de incendio al utilizarse en otra batería.
2. Cuando inserte o remueva la batería, siempre coloque el rociador de jardinería inalámbrico sobre una superficie plana y estable.
3. No utilice ninguna batería, aditamentos o accesorios no recomendados por el fabricante de este equipo. El uso de baterías, aditamentos y accesorios no recomendados por el fabricante podría resultar en heridas a su persona.

# ENSAMBLE.

## ⚠ PRECAUCIÓN:

Siempre esté pendiente de que el equipo está apagado y de que el cartucho de baterías ha sido removido antes de ajustar o revisar el funcionamiento de este equipo.

## ⚠ PRECAUCIÓN:

Asegúrese de que todas las partes están correctamente ensambladas a fin de evitar fugas de líquido durante la operación de este equipo.

### Ensamble de la varilla del rociador.

1. Remueva la tapa de la manija.
2. Asegúrese de que el O-ring está en su lugar, enseguida inserte la varilla dentro de la manija y ajústela de manera segura. Ver Dibujo 1.
3. Afloje la tuerca de extensión y recorra la varilla del rociador hasta la longitud deseada.
4. Vuelva a apretar la tuerca de extensión.

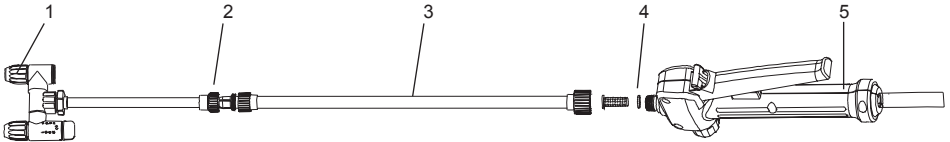

1	Cabezal ajustable del rociador	2	Tuerca de extensión
3	Varilla de rociar	4	O-ring
5	Manija		

Dibujo 1.

### Tirantes

Una los tirantes a los colgaderos de la máquina tal como se indica en el dibujo. Ver Dibujo 2.

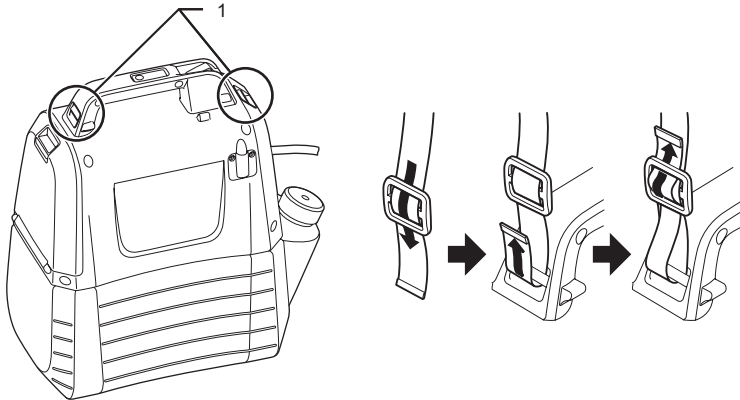

1	Colgadero.
---	------------

Dibujo 2.



# DESCRIPCIÓN FUNCIONAL

## PRECAUCIÓN:

Siempre asegúrese de que el equipo está apagado y de que el cartucho de la batería ha sido removido antes de ajustar o revisar el funcionamiento del mismo.

### **Instalación o extracción del cartucho de la batería.**

## PRECAUCIÓN:

- Siempre apague el equipo antes de instalar o extraer el cartucho de la batería.
- Sostenga con firmeza el equipo y el cartucho de baterías cuando instale o extraiga el cartucho de la batería. No sujetar el equipo o el cartucho de baterías con firmeza podría provocar que se resbale de sus manos causando daños al equipo y al cartucho de la batería, así como heridas a su persona.
- No use la fuerza bruta al instalar el cartucho de la batería. Si el cartucho no se desliza fácilmente, no se está insertando correctamente.

Para instalar el cartucho de la batería, libere el seguro y abra la tapa de la batería. Alinee el pestillo del cartucho de batería con la ranura de la carcasa y deslícela en su lugar. Siempre insértela de tal forma que quede asegurada con un pequeño click. Ver Dibujo 3.

Para remover el cartucho de la batería, deslícelo del equipo mientras oprime el botón. Ver Dibujo 4.

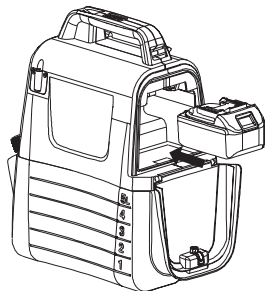



Dibujo 3.



Dibujo 4.

## Indicador de la capacidad restante de la batería.

Oprima el botón de revisión del equipo para conocer la capacidad restante de la batería. Las luces indicadoras se encienden durante unos segundos. Ver Dibujo 5.

Lámparas indicadoras		Capacidad restante de la batería.
Iluminado	Apagado	
		50 % a 100 %
		30 % a 50 %
		0 % a 30 %

### NOTA:

- Dependiendo de las condiciones de uso y la temperatura ambiente, la indicación puede diferir levemente de la capacidad real.

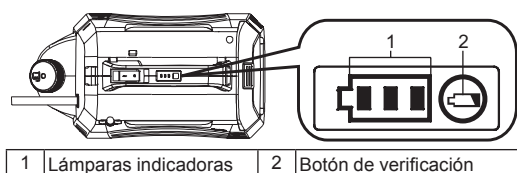

Dibujo 5.

## Equipo / Sistema de protección de la batería.

Este equipo posee un sistema de protección. Este sistema corta automáticamente la fuente de energía del motor a fin de extender la vida del equipo y de la batería. Este equipo se apagará de manera automática durante su operación en caso de que la batería se encuentre bajo alguna de las siguientes condiciones:

- Protección de sobrecarga eléctrica: Cuando el equipo está siendo operado de tal forma que reciba un tipo de corriente eléctrica anormalmente alta, el equipo se detendrá en automático sin indicación alguna. En esta situación, apague el equipo y detenga aquello que esté provocando sobrecarga eléctrica en el mismo. Enseguida vuelva a encender el equipo.
- Protección contra descargas excesivas Cuando la capacidad de la batería sea insuficiente, el equipo se apagará en automático. Si el equipo no se puede operar aun cuando está encendido, remueva el cartucho de la batería para cargarlo.

## Indicación de la capacidad restante de la batería



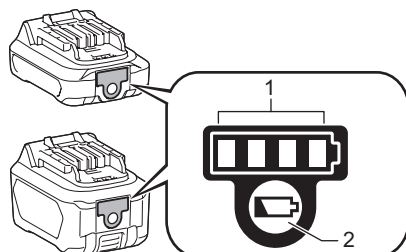



*Solo para cartuchos de batería con el indicador*



1	Lámparas indicadoras	2	Botón de verificación
---	----------------------	---	-----------------------

Dibujo 6.

Pulse el botón de verificación del cartucho de batería para indicar la capacidad restante de la batería. Las luces indicadoras se encienden durante unos segundos.

Lámparas indicadoras		Capacidad restante
 Iluminado	 Apagado	
		75 % a 100 %
		50 % a 75 %
		25 % a 50 %
		0 % a 25 %

**NOTA:** Dependiendo de las condiciones de uso y la temperatura ambiente, la indicación puede diferir levemente de la capacidad real.

## Mezcla.



**ADVERTENCIA!** Siga siempre las indicaciones impresas del fabricante en su etiquetado para uso, limpieza y almacenaje. Limpie el equipo a profundidad después de cada uso, siguiendo las instrucciones que aparecen en las secciones de mantenimiento y limpieza de este manual. Los químicos deberán resguardarse fuera del alcance de los niños. No hacerlo, podría resultar en serias heridas personales.



**ADVERTENCIA!** ESTE PRODUCTO ESTÁ DISEÑADO COMO ROCIADOR DE USO DOMÉSTICO Y QUÍMICOS DE JARDINERÍA, TALES COMO HERBICIDAS, FUNGICIDAS, INSECTICIDAS Y FERTILIZANTES.



**PRECAUCIÓN:** Asegúrese de que no hay remanentes de químicos usados previamente dentro del tanque. Si los hubiera, podría ocurrir una reacción química que genere gases tóxicos.



**AVISO:** No llene el tanque más allá de su capacidad. Al hacerlo podría provocar daños al equipo.



**AVISO:** Los líquidos que se rocíen deberán ser tan poco densos como el agua. Líquidos más densos no podrán ser rociados adecuadamente.

1. Quite la batería antes de introducir químicos líquidos en el tanque.
  2. Sujete el tanque con firmeza y rótelo en sentido contrario a las manecillas del reloj a fin de separar la carcasa del motor del tanque. Ver Dibujo 7.
  3. Desatornille y remueva la copa de medición.
  4. Mida el líquido de acuerdo a lo recomendado. La copa de medición puede ser usada para medir hasta 50 ml (2 oz) de líquido. Ver Dibujo 8.
  5. Introduzca cuidadosamente el líquido dentro del tanque con la copa de medición a través de la boquilla del tanque. Puede también disolver por separado el líquido químico en agua en otro contenedor y después vaciarlo dentro del tanque. Asegúrese de siempre introducir el líquido químico dentro del tanque a través de la boquilla de llenado del tanque y no por la pequeña apertura que sirve para almacenar la copa de medición. Asegúrese de que el colador de llenado del tanque esté en su lugar. Ver Dibujo 9.
  6. Enjuague la copa de medición con agua limpia.
  7. Vuelva a colocar la copa en su lugar, asegurándose de que está bien sujeta.
  8. Inserte la manguera dentro de la cavidad que tiene el colador de llenado del tanque. Ver Dibujo 10.
  9. Una nuevamente la carcasa del motor al tanque y rótelo en el sentido de las manecillas del reloj hasta que haga un "click". Ver Dibujo 11.
- \* El contenedor no está incluido.

Dibujo 7.

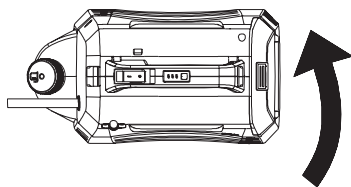

Dibujo 8.

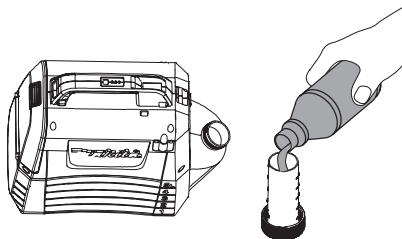

Dibujo 9.

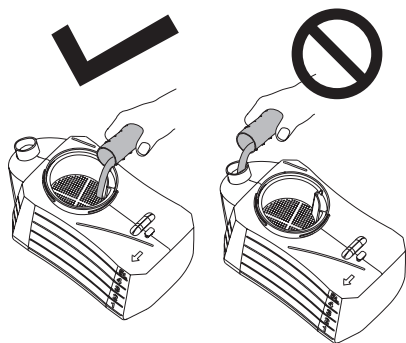

Dibujo 10.

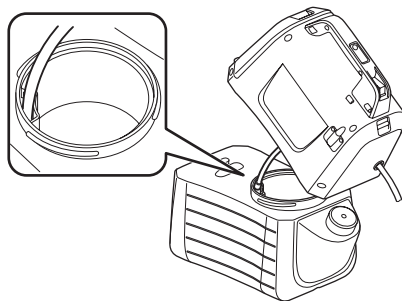

Dibujo 11.

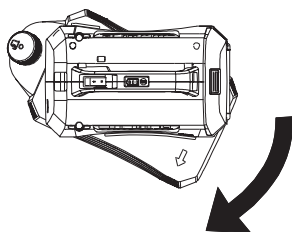

# OPERACIÓN



**ADVERTENCIA!** Riesgo de incendio o explosión. El área que vaya a rociar deberá estar bien ventilada y alejada de flamas o chispas.



## PRECAUCIÓN:

Cuando opere el equipo, asegúrese de colocar con firmeza la correa sobre su hombro.

### Encendido y apagado del equipo.

1. Antes de operar el equipo, colóquese los lentes de seguridad y el equipo de protección personal adecuado.
2. Oprima el botón de encendido / apagado para encender el equipo.
3. Presione y mantenga el gatillo hacia abajo para comenzar a rociar. Ver Dibujo 12.
4. Suelte el gatillo para dejar de rociar.

### Seguro.

La función de seguro es conveniente para el rociado continuo o para cubrir áreas grandes.

1. Para activar la función de seguro, presioné el gatillo hacia abajo y jale el botón de seguro hacia atrás, enseguida suelte el gatillo. Ver Dibujo 13.
2. Para desactivar el seguro, presione el gatillo y apriete el botón del seguro hacia adelante.

Nota: Asegúrese de que el gatillo no esté con el seguro activado antes de insertar el cartucho de la batería dentro del equipo.

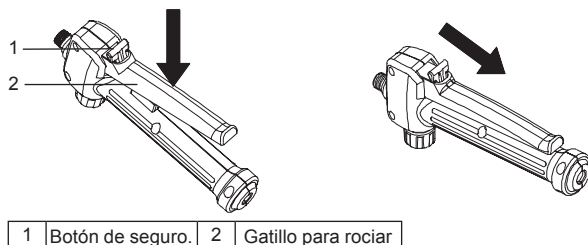

Dibujo 12 Dibujo 13

### Ajuste a un tipo de cabezal.

1. Gire la llave hacia el lado de bloqueo para usar el equipo en modo de un tipo de cabezal. Ver Dibujo 14.

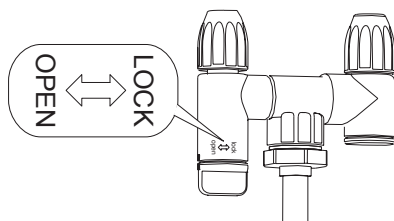

Dibujo 14.

### Ajuste de rociado.

Puede rociar en abanico o en chorro usando el cabezal ajustable del rociador.

1. Retire el cartucho de la batería del equipo.
2. Para rociar en abanico, apriete el cabezal ajustable del rociador.
3. Para rociar en chorro, afloje el cabezal ajustable del rociador.

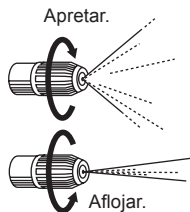

## PRECAUCIÓN

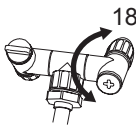

No sobre gire excediendo más de 180°. El orificio de dispersión podría romperse.

- No toque el gatillo por equivocación cuando lo apoye sobre su soporte para evitar rociar de manera accidental.
- No deje remanentes de químicos dentro del tanque por largos periodos de tiempo. Esto podría dañar algunas partes y acortar el tiempo de vida del producto.

### Rociado.



**ADVERTENCIA!** Nunca ponga el equipo sobre el piso durante su uso. Evite en todo momento que el equipo y la batería se mojen. No rocíe cerca o directamente hacia el equipo.

1. Apunte directamente la boquilla del rociador hacia las plantas u objetos que desea rociar.
2. Nunca apunte el extremo de la varilla del rociador hacia usted mismo o hacia otras personas.
3. Tenga cuidado del rebote de lo que rocíe. Párese a una distancia suficiente entre el objeto que va a rociar y usted para evitar que el chorro lo salpique.
4. Nunca rocíe en dirección de personas o animales; siempre rocíe en la misma dirección del viento.
5. Evite rociar en días de mucho viento. El líquido que rocíe podría accidentalmente ser desviado hacia plantas u objetos que no debieran ser rociados.

## MANTENIMIENTO Y LIMPIEZA



### PRECAUCIÓN:

Siempre esté seguro de que el equipo está apagado y de que el cartucho de la batería ha sido removido antes de llevar a cabo una inspección o mantenimiento.

Para mantener la SEGURIDAD y la CONFIABILIDAD del producto, las reparaciones y cualquier otro mantenimiento o ajuste deben ser realizados por los Centros autorizados o de Servicio de fábrica de Makita, siempre usando piezas de reemplazo de Makita.

### MANTENIMIENTO



**ADVERTENCIA!** A fin de evitar serias heridas personales, remueva el cartucho de la batería del equipo cada vez que realice limpieza o lleve a cabo trabajos de mantenimiento.



**ADVERTENCIA!** Siempre utilice protección para los ojos con cobertura a los lados o goggles que cumplan con la norma ANSI Z87.1. De no cumplir con esto los fluidos podrían entrar en los ojos causando posibles heridas serias.



**ADVERTENCIA!** Cuando lleve a cabo mantenimiento, utilice siempre piezas idénticas para reemplazo. La utilización de otro tipo de partes puede crear accidentes o causar daños al equipo.



**ADVERTENCIA!** Nunca permita que líquido de frenos, gasolina, aceites penetrantes, etc. entren en contacto con partes de plástico. Ciertos químicos pueden dañar, debilitar o destruir partes de plástico que podrían causar serias heridas a su persona.



**AVISO:** Lleve a cabo inspecciones periódicas de la totalidad del equipo para detectar partes dañadas, faltantes o sueltas, tales como tornillos, tuercas, guardas, etc. Apriete con seguridad todos los sujetadores y guardas y no opere el equipo hasta que las partes faltantes o dañadas hayan sido reemplazadas. Por favor contacte al área de servicio al cliente o a algún servicio de mantenimiento calificado para obtener la asistencia requerida.



**AVISO:** Nunca use gasolina, benceno, diluyente, alcohol o productos similares. Pueden producirse decoloración, deformación o grietas.

**MANTENIMIENTO GENERAL:** Evite utilizar solventes cuando limpie partes de plástico. La mayoría de los plásticos son susceptibles de sufrir daños con el uso de varios tipos de solventes comerciales y podrían resultar dañados por el uso de estos. Use trapos limpios para remover suciedad, tierra, aceite, grasa, etc.

### LIMPIEZA DE LA UNIDAD



**ADVERTENCIA!** Siempre almacene y resguarde los productos químicos de manera adecuada. El desecho de agua de enjuague contaminada deberá llevarse a cabo de acuerdo a la normatividad y leyes locales vigentes.

## VACIADO DEL TANQUE

Si quedara algún líquido en el tanque después de usar el rociador, el tanque deberá ser vaciado antes de empezar a limpiarlo.

- Vuelva a instalar el cartucho de la batería.
- Remueva la carcasa del motor del tanque.
- Vacíe el contenido del tanque a través de la boquilla de llenado.

**NOTA:** Vacíe el líquido de vuelta a su contenedor original. No almacene químicos líquidos dentro del tanque.

## LIMPIEZA DEL TANQUE

• Llene el tanque hasta alrededor de un tercio de su capacidad con agua limpia. Puede añadir una cantidad pequeña de detergente casero ordinario.

**NOTA:** Nunca utilice químicos inflamables o abrasivos para limpiar el tanque.

- Pase un trapo seco y limpio por la superficie exterior del tanque.
- Vuelva a unir la carcasa del motor con el tanque.
- Vuelva a instalar el cartucho de la batería. Rocíe hasta que el tanque quede completamente vacío. Asegúrese de rociar en dirección a una área que no pueda verse afectada por la solución utilizada en el rociador.
- Vuelva a llenar el tanque y repita el procedimiento una vez más. Puede ser necesario enjuagar el tanque en más de una ocasión, por lo que debería seguir nuevamente las indicaciones arriba mencionadas.
- Permita que todas las partes se sequen completamente antes de ensamblarlas nuevamente y de resguardar el equipo.

## LIMPIEZA DE LA BOQUILLA

Si la boquilla se obstruye, siga los siguientes pasos para desatascarla.

- Vuelva a instalar el cartucho de la batería.
- Desatornille y remueva la tapa de la boquilla del cabezal ajustable de la varilla del rociador.
- Introduzca un pequeño alambre a través de los agujeros para quitar cualquier remanente. Mójelo con agua limpia. Vea el Dibujo 15.
- Seque el cabezal ajustable del rociador con un trapo limpio y seco, y vuelva a unir la tapa de la boquilla a éste.

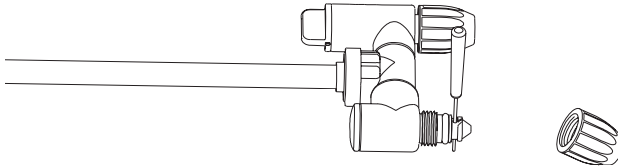

Dibujo 15.

## LIMPIEZA DE LA BOMBA.

En caso de que el rociador no pueda arrojar el fluido desde el tanque o no pueda rociar ningún líquido la primera vez que lo usa o después de haberlo mantenido resguardado largo tiempo. Siga los procedimientos señalados a continuación para limpiar la bomba:

1. Apague el equipo y remueva la batería.
2. Retire la varilla rociadora de la manija.
3. Vacíe cualquier líquido remanente en otro contenedor hasta asegurarse de que el tanque está completamente vacío.
4. Separe la carcasa del motor del tanque y voltéelo de cabeza. Ver Dibujo 16.
5. Desatornille la tapa roja para abrir orificio de entrada de agua, enseguida conecte el orificio con el grifo del agua. Asegúrese de que el O-ring está en su lugar correcto dentro de la tapa roja.
6. Abra el grifo del agua lentamente y presione hacia abajo el gatillo al mismo tiempo, de modo que permita que el flujo de agua hacia afuera saque cualquier desperdicio adherido a la bomba. Ver Dibujo 17.
7. Desconecte el grifo del agua y vuelva a apretar la tapa roja. Asegúrese de que el O-ring se encuentra en su lugar dentro de la tapa roja.

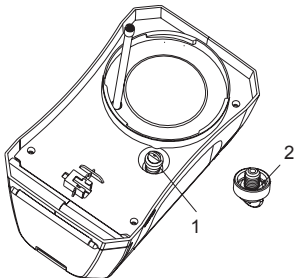

1 Tapa roja.	2 O-ring
--------------	----------

Dibujo 16.

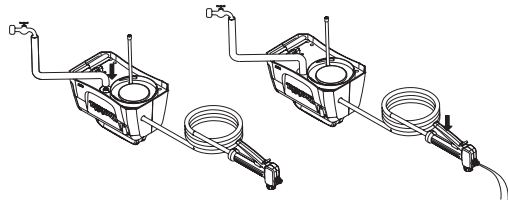

Dibujo 17.



# ACCESORIOS OPCIONALES

## PRECAUCIÓN:

Estos accesorios y refacciones son los recomendados para su uso con su rociador Makita tal como está especificado en este manual. El uso de cualquier otro accesorio o elemento anexo podría presentar un riesgo de lesiones para las personas. Utilice únicamente los accesorios para el propósito indicado.

Si necesita ayuda para obtener más detalles con respecto a estos accesorios, pregunte a su Centro de Servicio de Makita local.

- Batería y cargador genuinos de Makita.

## NOTA:

- Algunos elementos de la lista pueden incluirse en el paquete de la herramienta como accesorios estándares. Pueden diferir de un país a otro.

## GARANTÍA LIMITADA DE MAKITA

Consulte la hoja de garantía adjunta para conocer los términos de garantía más actuales que aplican a este producto. Si la hoja de garantía anexa no está disponible, consulte los detalles de la garantía detallados en el siguiente sitio web para su país respectivo.

Estados Unidos: [www.makitatools.com](http://www.makitatools.com)

Canadá: [www.makita.ca](http://www.makita.ca)

Otros países: [www.makita.com](http://www.makita.com)

< USA only >

# WARNING

Some dust created by power sanding, sawing, grinding, drilling, and other construction activities contains chemicals known to the State of California to cause cancer, birth defects or other reproductive harm. Some examples of these chemicals are:

- lead from lead-based paints,
- crystalline silica from bricks and cement and other masonry products, and
- arsenic and chromium from chemically-treated lumber

Your risk from these exposures varies, depending on how often you do this type of work. To reduce your exposure to these chemicals: work in a well ventilated area, and work with approved safety equipment, such as those dust masks that are specially designed to filter out microscopic particles.

< Sólo en los Estados Unidos >

# ADVERTENCIA

Algunos polvos creados por el lijado, aserrado, esmerilado, taladrado y otras actividades de la construcción contienen sustancias químicas reconocidas por el Estado de California como causantes de cáncer, defectos de nacimiento y otros peligros de reproducción. Algunos ejemplos de estos productos químicos son:

- plomo de pinturas a base de plomo,
- sílice cristalino de ladrillos y cemento y otros productos de albañilería, y
- arsénico y cromo de maderas tratadas químicamente.

El riesgo al que se expone varía, dependiendo de la frecuencia con la que realice este tipo de trabajo. Para reducir la exposición a estos productos químicos: trabaje en un área bien ventilada y póngase el equipo de seguridad indicado, tal como las máscaras contra polvo que están especialmente diseñadas para filtrar partículas microscópicas.

**Makita Corporation**

3-11-8, Sumiyoshi-cho,  
Anjo, Aichi 446-8502 Japan  
[www.makita.com](http://www.makita.com)

US053D-NA3-2009  
EN, FRCA, ESMX